

STANLEY®

CATÁLOGO GENERAL

TABELA 2024



VERSÃO ONLINE

À MEDIDA DO PROFISSIONAL

www.STANLEYWORKS.pt

ÍNDICE GERAL

14



INSTRUMENTOS DE MEDIÇÃO

- 18 Fitas métricas
- 25 Fitas Longas
- 27 Topómetros
- 28 Metros Dobráveis

29



INSTRUMENTOS DE NIVELAÇÃO

- 34 Níveis Antichoc
- 35 Níveis Tubulares
- 36 Níveis Corpo Perfilado
- 38 Níveis Digitais
- 39 Outros Níveis

42



INSTRUMENTOS DE TRAÇAGEM

- 44 Prumos e Cordeis de Traçagem
- 46 Lápis e Marcadores
- 47 Esquadros, Sutas e Acessórios

49



FACAS E X-ATOS

- 56 Facas Lâmina de Recolha
- 57 Facas de Segurança
- 59 Facas Lâmina Fixa
- 60 Outras Facas
- 62 Lâminas de Faca
- 66 X-ATOS
- 70 Lâminas para X-ATOS
- 72 Escalpelos

73



CHAVES DE FENDA

- 77 Chaves de Fenda FATMAX®
- 85 Chaves de Fenda de precisão
- 86 Chaves de Fenda 1.000V FATMAX®
- 89 Chaves de Fenda Cushion Grip
- 92 Chaves de Fenda 1000V Cushion Grip
- 93 Chaves de Fenda Multipontas
- 96 Adaptador para pontas
- 96 Conjuntos de pontas

98



CARPINTARIA E CONSTRUÇÃO

- 102 Plainas Metálicas
- 105 Plaina Surform
- 107 Lâminas de Plaina Surform
- 111 Serrotes
- 115 Serras de arco
- 115 Guías de Serra
- 118 Serras para Metais
- 119 Outras Serras
- 121 Lâminas de Serra
- 126 Formões
- 129 Acessórios para Formões
- 130 Limas e Grosas
- 136 Martelos de Orelhas
- 137 Martelos de Carpinteiro
- 137 Martelos de Mecânico
- 137 Martelos de Serralheiro
- 138 Maços
- 139 Punções
- 142 Cinzéis e cunhas
- 144 Barras
- 146 Berbequins manuais

147



FERRAMENTA MECÂNICA

- 149 Roquetes
- 150 Chaves de Caixa e Acessórios
- 156 Conjuntos para mecânica
- 164 Chaves
- 169 Chaves Ajustáveis
- 170 Chaves Allen
- 174 Alicates Multifunções FATMAX®
- 175 Alicates FATMAX® de ação Composta
- 176 Alicates FATMAX® para micromecânica
- 178 Alicates FATMAX®
- 180 Alicates isolados VDE
- 182 Alicates para terminais
- 183 Alicates Multiferramenta
- 184 Alicates Dynagrip® Control Grip
- 186 Alicates de Pressão com Bloqueio de Segurança
- 187 Alicates de Pressão Maxsteel
- 188 Tesouras de Corte de Chapa
- 190 Corta Rebites
- 191 Turquesas

NOTA 1.- A STANLEY reserva-se no direito de mudar as condicoes e precos desta TABELA sem aviso previo.

NOTA 2.- Todos os dados deste Catalogo sao corretos no momento desta impressao salvo erros tipograficos.

NOTA 3.- Todos os precos sem IVA sao validos para Portugal a partir de 1 de Maio de 2024.

192

**GRAMPOS
E TORNOS**

- 196 Elevador multiusos - TRADELIFT™
- 197 Grampos
- 201 Tornos de bancada

203

**FERRAMENTAS
DE FIXAÇÃO**

- 208 Agrafadoras
- 209 Agrafadoras de uso intensivo
- 210 Agrafadoras elétricas
- 211 Máquinas de Rebitar
- 212 Agramos, pregos e rebites
- 215 Pistolas de colar termofusível
- 216 Barras de cola termofusível

217

OFÍCIOS

- 219 Ferramentas e acessórios para gesso
- 225 Ferramentas de vidraceiro
- 226 Raspadores e Espátulas
- 227 Ferramentas de Canalização

230

ILUMINAÇÃO

231

ARMAZENAMENTO

- 234 Grande Capacidade
- 238 Caixas de Ferramentas
- 244 Bolsas de Ferramenta
- 250 Organizadores
- 254 Gavetas
- 255 Cavaletes e Mesas
- 257 Bancada de trabalho
- 258 Sistema TRACKWALL™ para oficina
- 260 Armazenagem para Oficina - Sistema Transmodule
- 263 Armazenagem Profissional para Oficina
- 265 PRO-STACK™
- 273 Porta ferramentas
- 275 Joelheiras

277

**FERRAMENTA
ELÉTRICA**

- 280 Ferramentas 10,8V
- 281 Ferramentas V20 18V
- 297 Baterias e carregadores
- 299 Ferramentas com fio

310

**FERRAMENTAS
DE JARDIM**

342

ACESSÓRIOS

- 343 Brocas para metal
- 347 Brocas para alvenaria
- 348 Brocas para Vidro e cerâmica
- 349 Brocas para Pedra
- 351 Brocas para Madeira
- 354 Sistema de mudança rápida
- 356 Conjuntos para Furar e Aparafusar
- 357 Pontas de Aparafusar
- 359 Lâminas de serras de recorte
- 365 Lâminas de serra circular
- 366 Acessórios para ferramentas oscilantes
- 367 Folhas de lixa de malha
- 369 Lâminas de Lixa
- 373 Folhas de lixa
- 374 Coroas de perfuração
- 376 Lâminas de serra sabre e Scorpion
- 378 Discos de Diamante
- 379 Discos abrasivos
- 382 Acessórios para polimento
- 383 Escova de Arame
- 385 Mós e Fresas de corte
- 387 Buchas
- 388 Acessórios para montagem

390

ÍNDICE POR PRODUCTO

318

**MEDIÇÃO
E NIVELAÇÃO LASER**

- 324 Intelli-Tools
- 329 Medição laser
- 332 Nivelção Laser Profissional
- 334 Nivelção Laser Bricolage
- 337 Acessórios para nivelção laser

QUALIDADE E DESEMPENHO

A nossa gama de produtos é inspirada por aqueles que não têm medo de sujar as mãos para elevar a fasquia. Porque a marca dos profissionais é a qualidade do trabalho que deixam para trás e o seu desafio é o trabalho que está por realizar. Nossa contribuição? está nas mãos de profissionais desde 1843: Ferramentas inovadoras, robustas e projetadas para o máximo desempenho.



EXPLICAÇÃO DAS INFORMAÇÕES DOS PRODUTOS

Segue-se um exemplo de um produto **FATMAX®** Hero com as características principais em destaque, juntamente com todas as variações e preços dos produtos que se encontram numa tabela de leitura fácil.

X-ATO FATMAX® COM SISTEMA DE SEGMENTAÇÃO DE LÂMINA

STANLEY
FATMAX

Ideal para uso profissional

Testado em queda a 2 metros e 10.000 ciclos de quebra da lâmina

Cômoda roda para ajustar a lâmina de uma forma fácil e intuitiva.

Trilho da lâmina em aço inoxidável para uma duração máxima



Ergonomia e conforto:

Punho bimatéria para uma aderência firme, confortável e segura. Menos fadiga em aplicações repetitivas.

Buraco para suspensão. Segurança adicional especialmente para trabalho em altura.



Mecanismo de ruptura e mudança de folha.

Accionável com uma só mão e com um ímã integrado, que retém o segmento da lâmina sem fio e permite a sua eliminação segura.

Este catálogo contém muitos produtos **NOVOS**, por isso esteja atento ao símbolo

NOVO

Referência	Comprimento em mm	Largura em mm				€
FMHT10592-0	18	165	X	1	3253560105921	18,00 €

FMHT 10592 -0

Indica a família de produto na classificação STANLEY®. Neste caso Ferramenta Manual FATMAX®

Indica o código do produto individual

Indica o tipo de packaging

Isto será as dimensões do produto e/ou descrição breve

Isto indica como os produtos são fornecidos, por exemplo, em cartão, avulsos, em concha ou indica um expositor.

Isto indica a quantidade de produtos fornecidos numa caixa.

Sempre que apropriado é apresentado o código de barras EAN completo de 13 algarismos para actualização fácil dos seus sistemas eletrónicos de controlo de existências.

Códigos de produto:

XTHT = Ferramentas manuais STANLEY® Xtreme

FMHT = Ferramentas manuais FATMAX®

FMST = Ferramentas manuais da gama mecânica FATMAX®

FMST = Armazenamento FATMAX®

STHT = Ferramentas manuais STANLEY®

STMT = Ferramentas manuais da gama mecânica STANLEY®

STST = Armazenamento STANLEY®

Referências alternativas

0 - 30 - 697

Indica um tipo de pacote

Indica o tipo de produto, por exemplo, fita métrica curta

Indica produto individual



0-30-697
Fita métrica Tylon 5m em blister

STANLEY®

TRABALHAMOS PELA EXCELÊNCIA

Desde 1843, definimos o padrão de excelência em tudo que fazemos. Nenhuma companhia na terra tem uma história mais forte ou mais convincente em fornecimento de ferramentas dedicadas, inovadoras e poderosas que ajudam os utilizadores em todo o mundo a serem os melhores.

A nossa missão na STANLEY é ajudar as pessoas a destacarem-se, a que libertem o seu potencial e façam com que cada trabalho seja melhor do que o último. Quer seja a ajudar-lhes a trabalhar mais depressa, a martelar com mais força ou a cortar com mais gume, criamos as ferramentas mais úteis para ajudar a que sejam os melhores.

A STANLEY tem uma paixão por melhorar sempre e criar novidades para ajudar as pessoas a destacarem-se - a serem desenhados em ação - e essa é a promessa da nossa marca.





“Como com a maioria das ferramentas, se encontrar uma muito boa, fique com ela”

Mark, Construtor Geral

9.0/10

Reevo Verified



UMA **HISTÓRIA** **DETRÁS** **DE CADA** **FERRAMENTA**

Avaliações imparciais de comerciantes profissionais

Na STANLEY, sabemos que os profissionais de todo o mundo têm mais respeito pela opinião uns dos outros do que por qualquer coisa que nós possamos dizer. Pedimos, portanto, às pessoas que utilizam todos os dias as nossas ferramentas as suas avaliações e críticas honestas e imparciais.

Para evoluir o conceito da STANLEY de avaliações e críticas, associámo-nos com a Reevoo, um serviço reconhecido e independente de pesquisa de avaliações e críticas, para que recolhessem e publicassem os nossos comentários. A Reevoo, a trabalhar por nós, nunca irá editar ou censurar quaisquer comentários recebidos, bons ou maus, e nem permitirá que retalhistas ou marcas também o façam. A marca de confiança Reevoo é considerada, portanto, como um sinal de autenticidade de crítica - os nossos utilizadores finais poderão estar seguros de que estão a ler uma crítica 100% genuína. Além disto, com as avaliações e críticas da STANLEY, você também pode ter a certeza de que foi avaliado por alguém que realmente sabe do que está a falar.

STANLEY
FATMAX

FERRAMENTAS DESENHADAS PARA OBTER UM DESEMPENHO ÓTIMO EM TRABALHOS INTENSOS

A Stanley tem uma reputação para a mais alta qualidade em ferramentas manuais em todo o mundo, e agora a nossa nova gama de ferramentas elétricas FatMax, oferece também o máximo desempenho e durabilidade.

Como se constrói uma ferramenta elétrica que ajuda o utilizador, o profissional, a trabalhar melhor, de forma mais inteligente e mais rápida? Na Stanley, as nossas equipas de investigação trabalham lado a lado todos os dias com verdadeiros profissionais, para verem como trabalham e identificarem formas de ajudar a melhorar o seu desempenho. Ouvimos os seus comentários e utilizamo-los para ajudar na criação de melhores ferramentas.

Significa que todas as nossas ferramentas elétricas chegam com algo especial: conhecimento. Desde o berbequim que faz buracos e aparafusa os parafusos sem esforço e com precisão, a uma serra que corta com facilidade, nós criamos ferramentas que ajudam o profissional a ser o melhor.





STANLEY
FATMAX



NOSSO SISTEMA V20

UMA BATERIA, MUITAS APLICAÇÕES

A nova bateria V20 Lithium-Ion 18V da Stanley Fatmax está disponível em diferentes amperagens, de 1,5Ah a 6Ah, dependendo do desempenho exigido pelo utilizador. A mesma bateria pode ser usada com todas as ferramentas eléctricas da gama Stanley Fatmax V20 oferecendo a máxima versatilidade e desempenho ao utilizador em qualquer situação.





INSTRUMENTOS DE **MEDICÃO**



FITAS MÉTRICAS

STANLEY
FATMAX

LARGURA DE FITA: 5 MEDIDAS

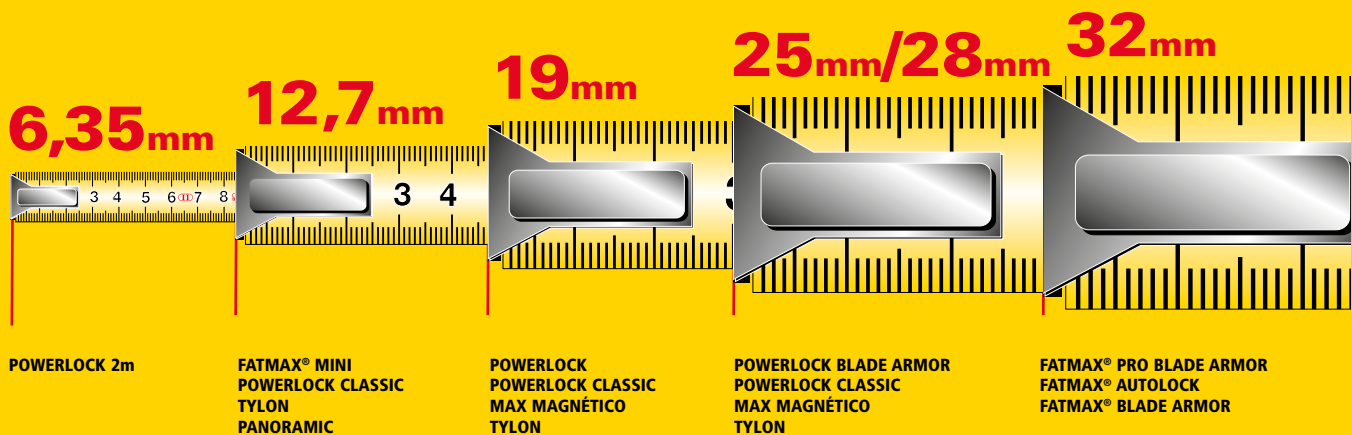

SÍMBOLOS REGULAMENTARES NUMA FITA DE MEDIÇÃO

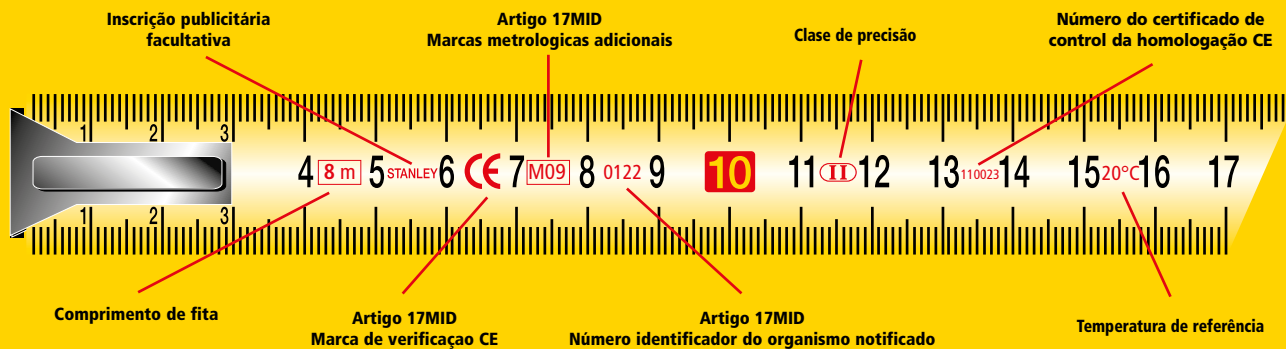

NORMAS DE PRECISÃO EUROPEIAS

TOLERÂNCIAS PERMITIDAS

Classe de precisão	1 m	2 m	3 m	5 m	8 m	10 m
II	0,5mm	0,7mm	0,9mm	1,3mm	1,9mm	2,3mm
III	1mm	1,4mm				

Todas as fitas STANLEY fabricadas em França estão homologadas pelo S.I.M. (Service des Instruments de Mesure)

Exemplo: O erro máximo de uma fita métrica de 3 m da classe II é de 0,9 mm em todo o seu comprimento.

O PROFESIONAL ACONSELHA



LUIS REDONDO
trabalhador da construção

A MELHOR FITA MÉTRICA PARA SATISFAÇÃO DAS SUAS NECESSIDADES

O SISTEMA MAIS FIÁVEL DE RETORNO E BLOQUEIO DA LÂMINA

Todas as fitas métricas da STANLEY apresentam um retorno e bloqueio da lâmina imbatíveis; inovações chave introduzidas em primeiro lugar pela STANLEY com a sua famosa fita métrica Powerlock.

PROTECÇÃO DA LÂMINA PARA UMA DURABILIDADE MAIOR

Nos ambientes difíceis escolha uma fita métrica de lâmina revestida Mylar®, a qual oferece até 10 vezes mais de resistência à abrasão do que as lâminas lacadas. Os principais modelos da STANLEY possuem igualmente a protecção adicional da BladeArmor® - um revestimento termoplástico ao longo dos primeiros 15 cm no fim da lâmina, zona que está sujeita ao trato mais intenso.

GANCHO "ZERO REAL". MAYOR EXACTIDÃO

O gancho final fortemente rebitado é fixado de forma inteligente para permitir o movimento, o que compensa a sua própria espessura, de modo a oferecer a maior exactidão ao efectuar medições internas ou externas. O gancho final de alguns modelos tem também um guia para o lápis e um marcador de círculos, além disso as nossas fitas métricas FATMAX® e FATMAX® PRO possuem um gancho de três vias que se pode prender ao item a ser medido a partir de cima, de baixo ou do lado.

UMA MAIOR PROJECCÃO TORNA O USO MAIS FÁCIL

A lâmina curva de aço, introduzida em primeiro lugar pela STANLEY, permite que a fita métrica seja estendida sem apoio, o que é de valor inestimável em situações em que é necessário medir sozinho todo o espaço, tal como na implantação de asnas ou na medição em locais de escavações profundas. A FATMAX® PRO da STANLEY possui uma incrível "projecção" líder de mercado de 4 metros.



O PROFESIONAL ACONSELHA



LUIS REDONDO
trabalhador da construção

NÃO É CONJESO, É SUGESTÃO

SUGESTÃO 1

Aumente a sua precisão inclinando a fita curva de modo a que fique o mais próximo possível da superfície a medir



SUGESTÃO 2

Ao montar elementos, por exemplo, uma porta no seu caixilho, minimize o risco de erro de medição, fazendo uma marca a lápis no verso da fita para indicar as dimensões reais do objeto. Isto é especialmente fácil com a fita FatMax® ou FatMax® PRO. A marca de lápis pode ser facilmente apagada com um pano húmido.

SUGESTÃO 3

Utilize o pequeno entalhe na extremidade do gancho para traçar linhas paralelas no material com um lápis usando o dedo ou a boca da caixa da fita métrica para manter uma distância fixa para o bordo.



SUGESTÃO 4

Para evitar danos desnecessários na fita, verifique sempre a velocidade de rebobinagem e certifique-se de que a fita não está torcida. As fitas compridas têm molas potentes, pelo que deve ter especial cuidado para não entalar os dedos entre a caixa da fita e o gancho.

SUGESTÃO 5

Utilize os centros marcados com um diamante de 40 cm para localizar as vigas.

SUGESTÃO 6

Marque grandes círculos ou arcos, rodando o gancho sobre um parafuso ou um prego inserido na peça que está a trabalhar e movendo um lápis ao longo do raio pretendido



SUGESTÃO 7

Para os eletricitistas, a fita STANLEY pode ser uma excelente ajuda "Fishing Tape" para retirar os cabos das suas cavidades.

SUGESTÃO 8

Por vezes, ao efetuar medições, o gancho de pontas pode interferir com a exatidão das medições, mantendo a fita afastada da superfície a ser medida. Tente colocar a fita na horizontal sobre a superfície de trabalho e efetuar medições a partir de uma distância "zero".

Por exemplo, começando a medir a partir dos 10 cm, uma medida de 10 cm corresponderá a uma medida de 20 cm na fita métrica.



SUGESTÃO 9

Se não tiver uma régua de aço ou um canto reto, pode traçar uma linha virando a fita ao contrário.



SUGESTÃO 10

Use a sua fita para verificar o esquadro de uma caixa, medindo as diagonais.

FITAS MÉTRICAS

FITAS MÉTRICAS FATMAX® PRO

STANLEY
FATMAX

Caixa em material sintético e revestida de borracha, apta para condições extremas de trabalho.

Tecnologia patenteada de retorno duplo Twin Core™, para um tamanho ultra-compacto que se adapta confortavelmente à palma da mão e ocupa menos espaço no cinto de ferramentas.

Resistente gancho True Zero™ com triplo rebite para medições precisas de apoio e tração.

Fita impressa nos dois lados para medir facilmente em diferentes posições e ângulos.

Buraco para pendurar que reduz o risco de perda ou quedas em trabalhos de altura.

Base melhorada para maior estabilidade em superfícies planas.



Alcance assistido de até 4,9 m para trabalhar de forma independente, mesmo em longas distâncias.

Fita totalmente revestida para máxima resistência à abrasão. Além disso, os primeiros 20 cm são revestidos com uma película de Blade Armor™, o que lhe dá proteção adicional na parte mais exposta ao desgaste.



Referência	Comprimento em m	Largura em mm	☑	☒	📦	€
FMHT33100-0	5	32	X	6	3253560331009	36,00 €
FMHT33102-0	8	32	X	6	3253560331023	38,36 €
FMHT33005-0	10	32	X	6	3253560330057	41,05 €

FITAS MÉTRICAS FATMAX® AUTOLOCK BLADE ARMOR™

**STANLEY
FATMAX**



- Fita extra larga com revestimento resistente à abrasão. Revestimento Blade Armor nos 10 primeiros centímetros. Gancho "zero real". Inclui 2 ganchos extra intermutáveis: magnético e extra largo. Sistema de bloqueio de recuo. A cinta aguenta 3,3 m sem dobrarse. Clip para pendurar no cinto. Máximo conforto e durabilidade.

Referência	Comprimento em m	Largura em mm				€
XTHT0-33671	5	32	X	6	3253560336714	33,65 €
XTHT0-33501	8	32	X	6	3253560335014	35,84 €

FITAS MÉTRICAS FATMAX® BLADE ARMOR™ CLASSIC MAGNÉTICOS

**STANLEY
FATMAX**



- Fita métrica de lâmina extra larga com revestimento resistente à abrasão. Iman de grande força, suporta até um peso de 500grs e que oferece uma medição real.
- Gancho de 3 rebites e amortecedor do retrocesso da lâmina que evita a rotura do gancho.
- Caixa bimatéria antiderrapante revestida com borracha. Grampo de cinto incorporado. 3,4m de extensão sem se dobrar. Revestimento Blade Armor™ nos 10 primeiros centímetros.

Referência	Comprimento em m	Largura em mm				€
FMHT0-33864	5	32	X	1	3253560338640	31,98 €

FITAS MÉTRICAS FATMAX® BLADE ARMOR™ CLASSIC

**STANLEY
FATMAX**



- Fita métrica de lâmina extra larga com revestimento resistente à abrasão. Gancho de 3 rebites e amortecedor do retrocesso da lâmina que evita a rotura do gancho. Caixa bimatéria antiderrapante revestida com borracha. Grampo de cinto incorporado. 3,3 m de extensão sem dobrar-se. Revestimento Blade Armor™ nos 10 primeiros centímetros.

Referência	Comprimento em m	Largura em mm				€
0-33-720	5	32	X	1	3253560337209	30,80 €
0-33-728	8	32	X	1	3253560337285	33,10 €
0-33-811	10	32	X	1	3253560338114	35,20 €

FITAS MÉTRICAS PORTA CHAVES FATMAX®

**STANLEY
FATMAX**



- Fita de 12,7 mm de largura, para facilitar a leitura e medições rápidas
- Gancho final TruZero® que garante medições precisas no interior e no exterior
- Bloqueio da lâmina
- Caixa ABS de alta resistência revestida de borracha
- Design compacto com porta chaves



Referência	Comprimento em m	Largura em mm				€
FMHT1-33856	2	12,7	-	36*	3253561338564	3,79 €

FITAS MÉTRICAS POWERLOCK® BLADE ARMOR™

STANLEY



- Fita com revestimento termoplástico Blade Armor™ nos 7,5 primeiros centímetros.
- Revestimento resistente à abrasão.
- Caixa mais compacta. 3 rebites.
- Gancho deslizante.
- Grampo do cinto incorporado.

Referência	Comprimento em m	Largura em mm				€
0-33-514	5	25	X	4	3253560335144	24,72 €
0-33-527	8	25	X	1	3253560335274	29,21 €
0-33-532	10	25	X	4	3253560335328	31,46 €

FITAS MÉTRICAS MICROPOWERLOCK®

STANLEY



- Caixa em material sintético cromada. Fita com revestimento resistente à abrasão para maior durabilidade. 3 rebites. Bloqueio fácil da fita. Gancho derrapante para tomar medidas interiores e exteriores "Zero real". Clip para pendurar no cinto. Dois comprimentos: 3 m e 5 m. Novo desenho mais compacto que o PowerLock Classic. Rebobinagem suave.

Referência	Comprimento em m	Largura em mm				€
0-33-522	3	19	X	6	3253560335229	13,42 €
0-33-552	5	19	X	6	3253560335526	21,25 €

FITAS MÉTRICAS POWERLOCK® CLASSIC CAIXA ABS

STANLEY



- Fita métrica em aço ao carbono com revestimento resistente à abrasão.
- Caixa ABS cromada. 3 rebites para tomar medidas interiores e exteriores "Zero real".
- Grampo de cinto incorporado.

Referência	Comprimento em m	Largura em mm				€
1-33-238	3	12,7	-	12	3253561332388	11,72 €
0-33-238	3	12,7	X	6	3253560332389	12,30 €
1-33-194	5	19	-	18	3253561331947	21,30 €
0-33-194	5	19	X	6	3253560331948	22,37 €
1-33-195*	5	25	-	12	3253561331954	23,48 €
1-33-198*	8	25	-	12	3253561331985	27,77 €
0-33-198*	8	25	X	1	3253560331986	29,07 €
1-33-442*	10	25	-	12	3253561334429	31,72 €
0-33-442*	10	25	X	1	3253560334420	32,43 €

*Sem orifícios

FITAS MÉTRICAS POWERLOCK® CLASSIC CAIXA METÁLICA

STANLEY



- Fita métrica em aço ao carbono com revestimento resistente à abrasão
- Caixa metálica cromada.
- Gancho deslizante com 3 rebites para tomar medidas interiores e exteriores "Zero real".
- Grampo de cinto incorporado.

Referência	Comprimento em m	Largura em mm				€
1-33-218	3	12,7	-	12	3253561332180	13,42 €

FITAS MÉTRICAS CONTROL-LOCK

STANLEY



NOVO

- Fita impressa em dois lados que permite versatilidade em posições de medição. Cobertura de lâmina Blade Armor de 7cm. Gancho multi-catch. O desenho compacto torna a fita métrica leve e fácil de segurar, armazenar e transportar.
- Nos tamanhos 5, 8 e 10m:
 - Suporta sem dobrar 2,6m
 - Travão manual que proporciona maior controlo na retração da lâmina.
 - Ímã removível para um trabalho confortável em superfícies metálicas.

Referência	Comprimento em m	Largura em mm				€
STHT37230-0	3	19	X	4	3253560372309	11,41 €
STHT37231-0	5	25	X	4	3253560372316	16,77 €
STHT37232-0	8	25	X	4	3253560372323	22,14 €
STHT37233-0	10	25	X	4	3253560372330	26,50 €



TRAVÃO MANUAL



ÍMÃ REMOVÍVEL



SUPORTA ATÉ 2,6M SEM DOBRAR

FITAS MÉTRICAS BIMATERIA TYLON™

STANLEY



- Fita métrica em aço ultra resistente com revestimento Tylon™ que aumenta até um 50% a durabilidade da fita. Revestimento mate na fita que facilita a leitura sem brilhos. Desenho compacto da caixa com forma ergonómica, máximo conforto e fácil manejo. Resistente a choques graças à sua caixa 100% contornada em borracha que protege eficazmente a fita métrica.

Referência	Comprimento em m	Largura em mm				€
1-30-687	3	12,7	-	12	3253561306877	4,43 €
0-30-687	3	12,7	X	6	3253560306878	4,73 €
1-30-697	5	19	-	12	3253561306976	7,54 €
0-30-697	5	19	X	6	3253560306977	8,00 €
1-30-657	8	25	-	12	3253561306570	12,30 €
0-30-657	8	25	X	6	3253560306571	13,42 €

FITAS MÉTRICAS DUAL LOCK

STANLEY



- Fita métrica em aço ultra resistente com revestimento Tylon™ que aumenta até um 50% a durabilidade da fita. Revestimento mate na fita que facilita a leitura sem brilhos.
- Desenho compacto da caixa com forma ergonómica, máximo conforto e fácil manejo. Resistente a choques graças à sua caixa 100% contornada em borracha que protege eficazmente a fita métrica.
- Sistema duplo de bloqueio: modo standard e autobloqueante. Base antiderrapante.

Referência	Comprimento em m	Largura em mm				€
STHT36802-0	3	13	X	6	3253560368029	6,03 €
STHT36803-0	5	19	X	6	3253560368036	9,40 €
STHT36804-0	8	25	X	6	3253560368043	15,66 €

FITAS LONGAS

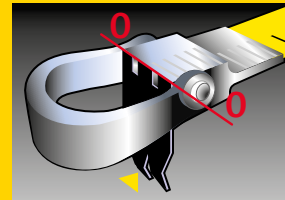

GANCHO REBATÍVEL

Situado sobre o anel, abre-se a 90°, permite o engate numa aresta, em terra ou na madeira.

FITA EM AÇO INOXIDÁVEL

Disponível com 9,5 mm de largura. Resistente à abrasão e máxima protecção contra a corrosão.



FITA EM FIBRA DE VIDRO

Fita em fibra de vidro muito resistente, flexível, lavável e não condutora de electricidade. Graduação protegida por um revestimento transparente exclusivo.

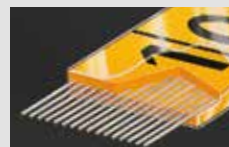

FITA EM MABOLON

Fita de aço de carbono temperado. Revestimento protector poliamida MABOLON que assegura uma excepcional resistência contra a abrasão. Praticamente inquebrável.



FITAS LONGAS

FITA EM FIBRA DE VIDRO - Graduação cada 2 mm



FITA EM AÇO - Graduação cada 1 mm



2 TIPOS DE CAIXAS



CAIXA ABERTA
Ergonómica.
Fácil de limpar.



CAIXA FECHADA
Compacta.
Fita protegida.

NORMAS DE PRECISÃO EUROPEIAS

CLASSE DE PRECISÃO

	10 m	20 m	30 m	50 m	100 m
II	2,1 mm	4,3 mm	6,3 mm	10,3 mm	20,3 mm
III	4,6 mm	8,6 mm	12,6 mm	20,6 mm	40,6 mm

Todas as fitas STANLEY fabricadas em França estão homologadas pelo S.I.M. (Service des Instruments de Mesure)

Exemplo: O erro máximo de uma fita métrica de 20 m da classe II é de 4,3 mm em todo o seu comprimento.

FITAS LONGAS

	IMAGEM	MABOLON II		FITA DE AÇO II		FIBRA DE VIDRO III				
		30m	50m	20m	30m	10m	20m	30m	60m	100m
master II Com punho Largura de fita 12,7 mm		34-477	34-478							
FATMAX® DE VIDRO Caixa aberta. Punho bimaterial Largura de fita 19 mm								34-814	34-824	
POWERWINDER Caixa aberta ABS Punho bimaterial Largura de fita 12,7 mm								34-772	34-775	34-777
STANLEY DE VIDRO Caixa aberta Punho bimaterial Largura de fita 12,7 mm								34-792	34-795	
STANLEY DE VIDRO Caixa fechada Largura de fita 12,7 mm						34-295	34-296	34-297		
FATMAX® INOXIDÁVEL Caixa fechada ABS Largura de fita 9,5 mm				34-133						
STANLEY DE AÇO Caixa fechada Largura de fita 9,5 mm				34-105	34-108					

O PROFESIONAL ACONSELHA



LUIS REDONDO
trabalhador da construção

SUGESTÕES E TÉCNICAS

SUGESTÃO 1

Evite as deformações e dobras na lâmina, particularmente se for de aço, pois tal poderá resultar na quebra.

SUGESTÃO 2

Tenha cuidado ao rebobinar para evitar danificar a lâmina. A rápida rebobinagem da PowerWinder é muito útil mas é necessário abrandar à medida que se aproxima dos últimos metros.

SUGESTÃO 3

Limpe a lâmina à medida que vai rebobinando, em particular no caso de um modelo de caixa fechada.

SUGESTÃO 4

Utilize a ponta de base endurecida localizada na fita métrica de estrutura aberta para conseguir uma maior tensão. O principal benefício da estrutura aberta é que os resíduos transportados pela fita métrica não irão afectar o funcionamento do mecanismo da fita métrica.

SUGESTÃO 5

Feche a lâmina e aplique tensão para reduzir as inexactidões na medição devido ao pender da lâmina quando se efectua medições em espaços abertos e superfícies desniveladas.

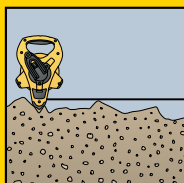

SUGESTÃO 6

Todos os ganchos finais possuem a capacidade de demarcar raios amplos conforme é necessário na marcação de campos desportivos.

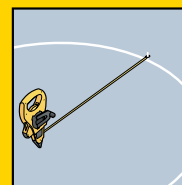

SUGESTÃO ESTRELLA

Tanto as fitas métricas em aço como em fibra de vidro devem ser mantidas afastadas do calor excessivo para reduzir o risco de dilatação e estiramento.

FITAS LONGAS

FITA LONGA FATMAX CAIXA ABERTA

STANLEY
FATMAX



- Fita longa em fibra de vidro. Caixa antirrapante em ABS com empunhadura bimatéria. Fita com 64 filamentos. Ótima resistência e nula elasticidade. Rebobinagem 3 vezes mais rápido que uma fita convencional. Gancho dobrável. Classe de precisão II.

Referência	Comprimento em m	Largura em mm				€
2-34-814	30	19	X	2	3253562348142	45,85 €
2-34-824	60	19	X	2	3253562348241	72,69 €

FITA LONGA POWER WINDER

STANLEY



- Caixa aberta de ABS muito resistente. Empunhadura bimatéria e desenho ergonômico. Fita em fibra de vidro com 40 fibras, revestida de nylon resistente á abrasão. Velocidade de rebobinagem multiplicado por 3. Gancho dobrável "zero real". Anel para extração fácil da lâmina. Ponto de ancoragem estabilizante. Classe de precisão II.

Referência	Comprimento em m	Largura em mm				€
2-34-772	30	12,7	X	2	3253562347725	32,43 €
2-34-775	60	12,7	X	2	3253562347756	42,49 €
2-34-777	100	12,7	X	2	3253562347770	55,91 €

FITA LONGA CAIXA ABERTA

STANLEY



- Fitas métricas longas com empunhadura bimatéria e caixa antiderrapante. Fita com 40 filamentos. Manivela dobrável. Classe de precisão II.

Referência	Comprimento em m	Largura em mm				€
2-34-792	30	12,7	X	2	3253562347923	29,07 €
2-34-795	60	12,7	X	2	3253562347954	41,38 €

FITA LONGA FATMAX® AÇO INOXIDÁVEL

STANLEY
FATMAX



- Velocidade de rebobinagem 5:1. Abertura de janela que permite eliminar o pó acumulado. Inclui mosquetão para pendurar no cinto. Botão de liberação rápida. Numeração de alta visibilidade. Punho de aço inoxidável para máxima durabilidade.
- Classe de precisão II.

Referência	Comprimento em m	Largura em mm				€
0-34-133	20	10	X	1	3253560341336	32,43 €

FITA LONGA EN AÇO CAIXA FECHADA

STANLEY



- Fitas longas em aço com revestimento de polimeros antiabrasão. Caixa antiderrapante ergonómica. Encaixe desenhado para recolher o gancho. Manivela extensiva e braço articulado.
- Classe de precisão II.

Referência	Comprimento em m	Largura em mm				€
0-34-105	20	9,5	X	1	3253560341053	20,13 €
0-34-108	30	9,5	X	1	3253560341084	25,72 €

FITA LONGA CAIXA FECHADA

STANLEY



- Fitas métricas longas com caixa antiderrapante muito resistente em ABS.
- Fita com 40 filamentos e manivela dobrável.
- Classe de precisão II.

Referência	Comprimento em m	Largura em mm				€
0-34-295	10	12,7	X	1	3253560342951	7,81 €
0-34-296	20	12,7	X	1	3253560342968	10,10 €
0-34-297	30	12,7	X	1	3253560342975	13,42 €

FITA LONGA MASTER II MABOLON

STANLEY



- Cinto comprido com pega funcional em material synlon cromado. Lâmina e mecanismo de enrolamento facilmente amovível: utilização com a mão esquerda ou direita. Anel de lâmina grande (norma DIN) com cabo amovível. Ponto de fixação amovível. Aço temperado para maior resistência e flexibilidade. Lâmina MABOLON (exclusividade STANLEY) praticamente inquebrável, resistente à abrasão e aos produtos químicos. Fornecida sem caixa.

Referência	Comprimento em m	Largura em mm				€
1-34-477	30	12,7	-	1	3253561344770	123,01 €
1-34-478	50	12,7	-	1	3253561344787	193,46 €

TOPÓMETROS

TOPÓMETRO FATMAX® - RUEDA DE DISCO

STANLEY
FATMAX



- Roda de disco em aço para trabalhos pesados, revestida com borracha NBR resistente a óleos e ácidos.
- Particularmente adequado para superfícies irregulares. Fecho de segurança na pega e travão. Construção sólida e estanque com base metálica. Alta precisão. O seu peso torna-o ideal para os trabalhos mais difíceis e o seu design evita que as ervas daninhas entupam a roda.
- Contador máximo: 9999,9m. Altura 400mm. Peso: 3,30 kg.
- Temperatura de funcionamento: -2° a +90°.

Referência	Diâmetro da roda em mm				€
1-77-108	318	-	1	3253561771088	205,76 €

TOPÓMETRO DIGITAL DMW30

STANLEY



- Aparelho de medição de comprimentos por rolamento. Conversão automática da unidades de medida. Memória interior de até 8 medidas. Conversão automática da unidade de medida; tanto o valor real como o valor armazenado podem ser convertidos em três unidades diferentes. Selecção da última leitura (opcional). Desligamento manual e automático após 2 minutos de inactividade. Precisão de trabalho de +/-1%. Unidades de medida em metros e centímetros. Bateria alimentada por 3 pilhas "AAA". Autonomia de até 50 horas de utilização intermitente.
- Inclui saco de transporte.

Referência	Diâmetro da roda em mm				€
1-77-176	254	-	1	3253561771767	159,91 €

TOPÓMETRO FATMAX® MW-40m COM RADIOS

STANLEY
FATMAX



- Roda de aço revestida com borracha. Fecho de segurança na pega. Travagem. Construção impermeável e sólido. Base metálica. Punho robusto de 2 secções e punho de pistola. Os raios de aço tornam-na mais leve e mais fácil de limpar. Rebole de metal de alta precisão. Precisão de trabalho de +/- 1%. Contador máximo de 5 dígitos: 9999,9m. Altura de 102cm. 24 meses de garantia. Inclui saco de transporte.

Referência	Diâmetro da roda em mm				€
1-77-174	318	-	1	3253561771743	111,83 €

METROS PLEGABLES

METRO PLEGABLE EM MATERIAL SINTÉTICO

STANLEY

- Metro articulado em material sintético reforçado com fibra de vidro. Superfície antireflexos. Articulações elásticas, autolubrificantes e antifricção.



Referência	Comprimento em m	Largura em mm				€
0-35-320	2	15	X	1	3253560353209	19,01 €

METRO PLEGABLE EM MADEIRA

STANLEY

- Metro dobrável multicamadas. Revestimento protector à abrasão e ao desgaste. Resistente aos efeitos climatericos. Rebites ocultos. Conexões com molas em aço. Cantos revestidos ajustados com latão.



Referência	Comprimento em m	Largura em mm				€
0-35-455	2	15	X	1	3253560354558	6,23 €

METRO EM MADEIRA (AMARELO/BRANCO)

STANLEY

- Metro dobrável multicamadas. Revestimento protector à abrasão e ao desgaste. Resistente aos efeitos climatericos. Rebites ocultos. Conexões com molas em aço. Cantos revestidos ajustados com latão.



Referência	Comprimento em m	Largura em mm				€
0-35-458	2	17	X	10	3253560354589	6,23 €

METRO DOBRÁVEL EM FIBRA DE VIDRIO

STANLEY

- Metro dobrável em ABS e fibra de vidro (11%). Dilatação: 5 x 10 -5mm. 10 camadas. Rebites com orifício central. Dupla mola em cada junta. Gravação profunda. Homologação CEE.



Referência	Comprimento em m	Largura em mm				€
0-35-229	2	16	X	10	3253560352295	8,48 €

INSTRUMENTOS DE **NIVELACÃO**



NÍVEIS

STANLEY
FATMAX

NÍVEL DE BOLHA CONCEBIDO PARA TRABALHOS DIFÍCEIS



Por vezes nos estaleiros usa-se e abusa-se dos níveis. É por isso que a Equipa de Descobertas tem estado a trabalhar com utilizadores a fim de conceber um nível à altura do trabalho. Os novos níveis têm um fundo maquinado e lados côncavos para durarem mais e manterem a fiabilidade. E com a ampola ampliada, fácil de ler, o trabalho vai correr lindamente.



NÍVEL FATMAX® PRO

- Corpo tubular e bolhas de limpeza fácil
- 20% mais forte que um nível tubular reforçado convencional
- Bolhas sólidas anti choques
- Superfícies mecanizadas
- Asas bímaterias reforçadas para maior comodidade
- Topos de borracha.
- Bolha central ampliada.
- Precisão +/- 0,5mm/m



PRECISÃO

A precisão é a diferença que há entre o que indica o nível e a realidade do plano de referência. Por exemplo, quando um nível de 1m de largura está sobre uma superfície de referência perfeitamente plana, a bolha de ar deve estar ao centro. Se a bolha não estiver centrada, permite-se uma diferença máxima de um 1mm numa das extremidades do nível para centrar a bolha.

O PROFESIONAL ACONSELHA



LUIS REDONDO
trabalhador da construção

O MELHOR NÍVEL PARA SATISFAÇÃO DAS SUAS NECESSIDADES

SELECIONANDO O COMPRIMENTO CERTO DO NÍVEL

Quanto maior melhor, em especial se a superfície a ser nivelada não for totalmente regular. Um nível mais curto irá ter tendência para seguir o contorno da superfície, ao passo que um nível mais longo irá nivelar as ondulações.

Para a colocação de tijolos e os construtores em geral, a melhor escolha é o FATMAX® PRO 1200 mm e para os que trabalham com cimento os de 1800 mm serão uma boa opção. Os carpinteiros de acabamentos podem preferir uma estrutura mais leve ou um dispositivo de secção de vigas "I" com um comprimento de 600 ou 900 mm ideal para a colocação de mobiliário de cozinha e trabalhos de limpos em geral.

NÍVEIS TUBULARES

A secção de tubulares oferece o que há de mais recente em termos de força e desempenho em geral. Estes níveis são munidos de bolhas em acrílico sólido em bloco mecanizadas segundo tolerâncias exactas de modo a assegurar que o movimento da ampola seja suave e fique rapidamente parado. Uma pequena área de aumento no centro torna a leitura da posição da bolha mais fácil.

NÍVEIS PERFILADOS

Os níveis perfilados oferecem uma alternativa de peso mais leve, munidos com bolhas de 360°.

NÍVEIS PARA FINS ESPECIAIS

Nível Torpedo: O Nível Torpedo FATMAX® PRO possui um sulco em V mecanizado na base, o qual lhe permite que se encaixe firmemente nos trabalhos de instalação de tubagem, sendo ideal para os montadores de andaimes, para além de que é também perfeito para a instalação de prateleiras ou para o nivelamento de equipamentos domésticos como frigoríficos.

Nível Magnético: Apresenta uma base magnética que lhe permite estar ligado a superfícies ferrosas, o que é ideal na instalação de maquinaria ou condutas de ar condicionado.

Nível de Bolha Ajustável: A bolha rotativa pode ser ajustada entre 0° e 90°, permitindo-lhe a fixação de ângulos na construção de telhados ou tubos de drenagem, etc.

SUGESTÕES E TÉCNICAS

SUGESTÃO 1

Sendo topo de gama, os níveis da STANLEY são exactos, mesmo quando voltados e posicionados em todas as oito possíveis orientações, sendo ainda é uma boa prática desenvolver o hábito de utilizar o nível sempre do mesmo modo; tal irá com certeza proporcionar-lhe de forma consistente os resultados mais desejáveis.

SUGESTÃO 2

Limpe bem o seu nível após cada dia de trabalho, em especial se tiver estado em contacto com aceleradores de cimento ou argamassa que se podem acumular à volta da bolha até já não ser possível ler com exactidão.

SUGESTÃO 3

Resista ao mau hábito de dar palmadas no nível com o cabo de uma marreta ou colher de pedreiro para nivelar o seu trabalho.

SUGESTÃO 4









Se estiver a usar um nível magnético, não o deixe sem assistência na posição vertical, pois poderá sair do lugar e cair fora do trabalho. Além disso, limpe as superfícies magnéticas para retirar as aparas metálicas, as quais se deixar que se acumulem, podem afetar a exactidão.

SUGESTÃO 5

Aumente as capacidades do seu nível utilizando-o em conjunto com um painel longo de madeira para verificação de grandes áreas de betão moldado. Obviamente a exactidão será ligeiramente afectada, mas ainda assim trata-se de uma técnica útil.



RESUMO TÉCNICO DA GAMA DE NÍVEIS STANLEY

		IMAGEM	RESISTÊNCIA				PRECISÃO				OPÇÕES		
			DEFORMAÇÃO E CHOQUES	ABRASÃO	BOLHA MONOBLOCO	BOLHA SOBRESSELENTE	+/- mm/m	BOLHA REGULÁVEL	REVERSIBILIDADE	BASE MECANIZADA	DESNIVELAMENTO	NÃO CONDUTOR	MAGNÉTICO
Antichocho	Trapezoidais	ANTICHOCHO FATMAX® MLH 	●●●	●	●		±0,5mm	●	●	●			
		ANTICHOCHO FATMAX® MAGNÉTICO MLH 	●●●	●	●		±0,5mm	●	●	●			●
	Rectangular	ANTICHOCHO FATMAX® TLMH 	●●●	●	●	●	±1mm	●	●	● 2 Faces			
Níveis Tubulares		FATMAX® PRO 	●●●	●	●	●	±0,5mm		●	●			
		FATMAX® PRO MAGNÉTICO 	●●●	●	●	●	±0,5mm		●	●			●
		FATMAX® II 	●●	●	●	●	±0,5mm		●	●			
		FATMAX® II MAGNÉTICO 	●●	●	●	●	±0,5mm		●	●			●
		STANLEY® CLASSIC 	●●	●	●		±0,5mm		●	●			
		STANLEY® CLASSIC MAGNÉTICO 	●●	●	●		±0,5mm		●	●			●

RESUMO TÉCNICO DA GAMA DE NÍVEIS STANLEY

		IMAGEM	RESISTÊNCIA				PRECISÃO				OPÇÕES			
			DEFORMAÇÃO E CHOQUES	ABRASÃO	BOLHA MONOBLOCO	BOLHA SOBRESSELENTE	+/- mm/m	BOLHA REGULÁVEL	REVERSIBILIDADE	BASE MECANIZADA	DESNIVELAMENTO	NÃO CONDUTOR	MAGNÉTICO	
Níveis Perfilados	FATMAX®		●●	●			±0,5mm							
	FATMAX® MAGNÉTICO		●●	●			±0,5mm						●	
	PERFILADO 180°		●	●			±1,5mm							
	BÁSICOS		●	●			±2mm				●			
	PERFILADO GP		●	●			±2mm			●				
Níveis Torpedo e Específicos	PARA ALVENARIA		●	●	●		±1mm	●	●	●	●		●	
	ANTICHOC JM 50		●	●			±1mm		●					
	TORPEDO FATMAX® PRO		●●●	●●	●		±0,5mm	●	●	●	●		●	
	TORPEDO FATMAX®		●●	●			±0,5mm						●	
	TORPEDO ALTA IMPACTO		●	●			±1,5mm		●				●	
	TORPEDO EM PLÁSTICO						±1,5mm		●					
	PARA POSTES E TUBAGEMS		●				±1mm							●
	PARA NIVELAR SUPERFÍCIES				●									
	NÍVEL DE BOLSO									●				●
	PARA CORDEIS DE TRAÇAGEM				●		±1,5mm							
	NÍVEIS DIGITAIS		●				±0,1mm		●					
	NÍVEL/MEDIDOR ÂNGULOS						±0,1mm		●					

NIVELES ANTICHOOC

NÍVEIS FATMAX® MLH TRAPEZOIDAIS

STANLEY
FATMAX



- Corpo maciço em liga leve, praticamente indeformável. Acabamento de pintura epoxy. Bolha horizontal ampliada.
- Maior precisão 0,5mm/m. Base retificada. Fabricado em França

Referência	Nº de bolhas	Comprimento em cm	Precisão (mm/m)				€
1-42-311	2	30	0.5	-	1	3253561423116	26,84 €
1-42-312	2	40	0.5	-	1	3253561423123	30,19 €
1-42-313	2	50	0.5	-	1	3253561423130	32,43 €
1-42-314	2	60	0.5	-	1	3253561423147	36,90 €
1-42-315	2	80	0.5	-	1	3253561423154	43,61 €
1-42-316	2	100	0.5	-	1	3253561423161	68,21 €

NÍVEIS FATMAX® MLH TRAPEZOIDAIS MAGNÉTICOS

STANLEY
FATMAX



- Corpo maciço em liga leve, praticamente indeformável. Acabamento de pintura epoxy. Bolha horizontal ampliada.
- Maior precisão 0,5mm/m. Base retificada. Base magnética. Permite utilizar livremente as mãos quando se trabalha em materiais ferromagnéticos. Fabricado em França

Referência	Nº de bolhas	Comprimento em cm	Precisão (mm/m)				€
1-42-421	2	40	0.5	-	1	3253561424212	46,97 €
1-42-422	2	50	0.5	-	1	3253561424229	53,68 €
1-42-423	2	60	0.5	-	1	3253561424236	59,27 €

NÍVEIS TMLH DUAS BASES

STANLEY
FATMAX



- Corpo maciço em liga leve, praticamente indeformável. 2 bolhas Antichoc de Altuglas praticamente irrompíveis. Bolha horizontal regulável. Revestimento por pulverização eletroestática muito resistente aos choques, à abrasão e à intempérie. 2 bases maquinadas. Referências moldadas nos níveis. Precisão: +/- 1 mm/m.

Referência	Nº de bolhas	Comprimento em cm	Precisão (mm/m)				€
1-42-251	2	40	1	-	1	3253561422515	41,38 €
1-42-252	2	50	1	-	1	3253561422522	49,20 €
1-42-253	2	60	1	-	1	3253561422539	52,56 €
1-42-254	2	80	1	-	1	3253561422546	73,80 €

NIVELES TUBULARES

NÍVEIS FATMAX® PRO

STANLEY
FATMAX



- Corpo tubular e bolhas de limpeza fácil. 20% mais forte que um nível tubular reforçado convencional. Bolhas sólidas anti choques. Superfícies mecanizadas. Asas bimatérias reforçadas para maior comodidade. Topos de borracha. Bolha central ampliada.
- Precisão: +/- 0,5 mm/m. 10 anos de garantia

Referência	Nº de bolhas	Comprimento em cm	Precisão (mm/m)				€
0-43-624	3	60	0.5	-	1	3253560436247	44,73 €
0-43-636	3	90	0.5	-	1	3253560436360	60,39 €

NÍVEIS FATMAX® PRO MAGNÉTICOS

STANLEY
FATMAX



- Corpo tubular e bolhas de limpeza fácil. 20% mais forte que um nível tubular reforçado convencional. Bolhas sólidas anti choques. Superfícies mecanizadas. Asas bimatérias reforçadas para maior comodidade. Topos de borracha. Bolha central ampliada.
- Precisão: +/- 0,5 mm/m. 10 anos de garantia. Base magnética.

Referência	Nº de bolhas	Comprimento em cm	Precisão (mm/m)				€
0-43-617	2	40	0.5	-	1	3253560436179	35,78 €
0-43-625	3	60	0.5	-	1	3253560436254	48,08 €
0-43-637	3	90	0.5	-	1	3253560436377	68,21 €
0-43-649	3	120	0.5	-	1	3253560436490	76,04 €
0-43-679	3	200	0.5	-	1	3253560436797	102,88 €

NÍVEIS FATMAX® II

STANLEY
FATMAX



- Níveis tubulares profissionais. Corpo em alumínio reforçado. 3 bolhas de grande visibilidade e precisão. Bolha central emoldurada para conseguir uma superfície contínua para marcação. Bases maquinadas.
- Precisão: +/- 0,5mm/m. Topos de borracha. Punhos fixos (mais duradouro)

Referência	Nº de bolhas	Comprimento em cm	Precisão (mm/m)				€
1-43-524	3	60	0.5	-	1	3253561435249	35,00 €
1-43-536	3	90	0.5	-	1	3253561435362	49,00 €
1-43-548	3	120	0.5	-	1	3253561435485	58,00 €
1-43-572	3	180	0.5	-	1	3253561435720	83,87 €

NÍVEIS FATMAX® II MAGNÉTICO

STANLEY
FATMAX



- Níveis tubulares profissionais. Corpo em alumínio reforçado. 3 bolhas de grande visibilidade e precisão. Bolha central emoldurada para conseguir uma superfície contínua para marcação. Bases maquinadas. Precisão: +/- 0,5mm/m. Topos de borracha. Punhos fixos (mais duradouro). Base magnética.

Referência	Nº de bolhas	Comprimento em cm	Precisão (mm/m)				€
1-43-525	3	60	0.5	-	1	3253561435256	42,49 €
1-43-537	3	90	0.5	-	1	3253561435379	59,00 €
1-43-549	3	120	0.5	-	1	3253561435492	68,21 €

NÍVEIS STANLEY CLASSIC

STANLEY



- Bolha central Ampliada para mais visibilidade, duração e precisão +/- 0,5mm/m
- Bolhas tubulares de grande tamanho, corpo leveiro e com superfície texturada de limpeza fácil
- Topos em borracha para proteger das quedas, disponíveis desde 40cm até 200cm

Referência	Nº de bolhas	Comprimento em cm	Precisão (mm/m)				€
STHT1-43102	2	40	0.5	-	1	3253561431029	15,66 €
STHT1-43103	2	60	0.5	-	1	3253561431036	19,01 €
STHT1-43104	2	80	0.5	-	1	3253561431043	21,25 €
STHT1-43105	2	100	0.5	-	1	3253561431050	23,48 €
STHT1-43106	3	120	0.5	-	1	3253561431067	25,72 €
STHT1-43107	3	150	0.5	-	1	3253561431074	36,90 €
STHT1-43109	3	200	0.5	-	1	3253561431098	46,97 €

NÍVEIS STANLEY CLASSIC MAGNÉTICOS

STANLEY



- Bolha central Ampliada para mais visibilidade, duração e precisão +/- 0,5mm/m
- Bolhas tubulares de grande tamanho, corpo leveiro e com superfície texturada de limpeza fácil
- Topos em borracha para proteger das quedas, disponíveis desde 40cm até 200cm
- Versão magnética

Referência	Nº de bolhas	Comprimento em cm	Precisão (mm/m)				€
STHT1-43110	2	40	0.5	-	1	3253561431104	19,01 €
STHT1-43111	2	60	0.5	-	1	3253561431111	21,25 €
STHT1-43112	2	80	0.5	-	1	3253561431128	23,48 €
STHT1-43114	3	120	0.5	-	1	3253561431142	30,19 €

NIVELES CUERPO PERFILADO

NÍVEIS FATMAX® PERFILADOS

STANLEY
FATMAX



- Nível perfilado em alumínio muito resistente. Bolhas de alta visibilidade.
- Bolha central ampliada emoldurada para conseguir uma superfície contínua para marcação.
- Topos com proteção. Precisão 0.5mm/m.
- Marcado em milímetros apenas no nível de 60cm (inclui lápis).

Referência	Nº de bolhas	Comprimento em cm	Precisão (mm/m)				€
1-43-553	3	60	0.5	-	2	3253561435539	22,37 €
1-43-555	3	120	0.5	-	2	3253561435553	32,43 €
1-43-557	3	180	0.5	-	2	3253561435577	49,20 €

NÍVEIS FATMAX® MAGNÉTICOS

STANLEY
FATMAX

- Nível perfilado em alumínio muito resistente. Bolhas de alta visibilidade. Bolha central ampliada emoldurada para conseguir uma superfície contínua para marcação. Topos com proteção.
- Precisão 0.5mm/m. Base magnética.
- Marcado em milímetros apenas no nível de 60cm (inclui lápis).



Referência	Nº de bolhas	Comprimento em cm	Precisão (mm/m)				€
1-43-554	3	60	0.5	-	2	3253561435546	24,60 €
1-43-556	3	120	0.5	-	2	3253561435560	38,02 €
1-43-558	3	200	0.5	-	2	3253561435584	57,03 €

NÍVEIS PERFILADOS 180°

STANLEY



- Nível com corpo em alumínio e perfil em "I"
- 3 bolhas (horizontal, vertical e regulável de 0 a 90°).
- Bolha central com leitura superior.
- Parte superior com régua em centímetros.
- Extremidades de proteção.
- Precisão: +/- 1,5mm/m.



Referência	Nº de bolhas	Comprimento em cm	Precisão (mm/m)				€
1-42-919	2	40	1.5	-	1	3253561429194	15,00 €
1-42-920	3	60	1.5	-	1	3253561429200	18,30 €
1-42-921	3	80	1.5	-	1	3253561429217	21,60 €
1-42-922	3	100	1.5	-	1	3253561429224	24,90 €
1-42-923	3	120	1.5	-	1	3253561429231	28,20 €

NÍVEIS STANLEY BÁSICOS

STANLEY



- Visor na bolha superior que permite uma leitura mais fácil
- Ponte intermédio para marcação contínua
- Melhor proteção das ampolas em caso de queda ou pancada
- 3 bolhas para nivelamento em diferentes ângulos 180°, 90°, 45°
- Tampas de plástico para proteger o produto de choques
- Precisão de 2mm/m em todos os bordes
- Furo para armazenamento seguro

Referência	Nº de bolhas	Comprimento em cm	Precisão (mm/m)				€
0-42-072	2 (90° - 180°)	30	2	-	1	3253562420725	6,82 €
0-42-073	3	45	2	-	1	3253561420733	6,82 €
0-42-074	3	60	2	-	1	3253561420740	7,97 €
0-42-076	3	120	2	-	1	3253561420764	14,54 €

NÍVEIS DIGITAIS

NÍVEIS FATMAX® DIGITAIS

**STANLEY
FATMAX**



- Visor LCD com rotação de 360°, para facilitar a leitura das medições.
- Função HOLD, que bloqueia a medição definida.
- Conversão automática em percentagem, graus ou polegadas, com apenas um botão (MODE).
- 9 memórias recuperáveis.
- Função de recalibração.
- Função de falso "0"
- Aviso sonoro aos 0°, 45° e 90°
- Indicador de bateria fraca.
- Precisão de 0,10° / m no nível/chumbo e 0,20° / m nos outros ângulos.
- Leitura da temperatura ambiente.
- Teste de queda de 1m sobre cimento.
- Utiliza 2 pilhas do tipo AA de 1,5 V.
- Com saco de transporte incluído.



Referência	Nº de bolhas	Comprimento em cm	Precisão (mm/m)				€
0-42-063	2	40	0,1 / 0,2	x	1	3253560420635	74,92 €
0-42-065	2	60	0,1 / 0,2	x	1	3253560420659	99,52 €
0-42-086	2	120	0,1 / 0,2	x	1	3253560420864	190,10 €

NÍVEL/MEDIDOR DE ÂNGULOS DIGITAL

STANLEY



- Nível e medidor de ângulos digitais
- Estrutura de 40cm
- Visor de LCD.
- Ângulo de medição: 0° a 225°.
- Duas bolhas antichoque: horizontal e vertical.
- Perfil de alumínio anodizado.
- Precisão da medição do ângulo: ±0,1°.
- Funções: recalibração, pausa, ângulo adicional, ângulo simples e composto.
- Teste de queda: 1 metro sobre cimento.
- Funciona com 2 pilhas AAA incluídas (±100 horas de duração).



Referência	Nº de bolhas	Comprimento em cm	Precisión (mm/m)				€
0-42-087	2	40	0,1	x	1	3253560420871	109,59 €



OUTROS NÍVEIS

NÍVEL DE BOLSO

STANLEY



- Pequeno tamanho e com estrutura em alumínio. Bolhas fixadas na estrutura e base magnética.



Referência	Nº de bolhas	Comprimento em cm	Precisão (mm/m)				€
0-42-130	2	8,3	2	X	6	3253560421304	6,60 €

NÍVEL DE SUPERFÍCIE DE 25mm

STANLEY



- Nivelção rápida de dois planos, possibilidade de fixar com parafusos numa superfície e ideal para instalação de maquinaria ou nivelções rápidas.

Referência	Nº de bolhas	Comprimento em cm	Precisão (mm/m)				€
0-42-127	1	0.25	2	X	12	3253560421274	4,33 €

NÍVEL PARA POSTES E TUBAGEMS

STANLEY



- Nível com esquadria a 90° permite nivelar postes, colunas e tubagens. Contém 4 imãs para sujeitar-se no metal e uma borracha elástica para sujeitá-lo na madeira e outros materiais. Tem 3 bolhas (2 horizontais e 1 vertical). As bolhas foram encaixadas de forma a diminuir o risco de rotura durante o transporte.



Referência	Nº de bolhas				€
0-47-720	3	X	4	3253560477202	5,90 €

NÍVEL PARA TRAÇADOR DE LINHAS

STANLEY



- Nivelamento de longas distâncias. Estrutura de metal leve, inclui ganchos para uso no fio.

Referência	Nº de bolhas	Comprimento em mm	Precisão (mm/m)				€
0-42-287	1	80	1,5	X	6	3253560422875	2,49 €

NÍVEL TORPEDO FATMAX® 23cm MAGNÉTICO

STANLEY
FATMAX

Robusto e leve graças ao seu corpo em alumínio extrudado.

Bolha central ampliada para maior duração e precisão.

Bolhas sólidas anti-choque: horizontais, verticais e ajustáveis 360°.

Extremidades revestidas de borracha para durabilidade e protecção das superfícies medidas.

Precisão em el plano de trabajo: 0,5 mm/m

Base magnética.



- Nível profissional compacto, preciso e leve.
- Elevada resistência e durabilidade.
- Versátil, adequado para utilização em diferentes ângulos e posições.

Referência	Nº de bolhas	Comprimento em cm	Precisão (mm/m)				€
XTHT0-42495	3	23	0,5	X	1	3253560424954	29,07 €

NÍVEL TORPEDO FATMAX® 22cm MAGNÉTICO

STANLEY
FATMAX



- Corpo em alumínio de fundição. 3 bolhas (1 horizontal, 1 vertical, 1 a 45°). Precisão 0.5mm/m. Bolha central ampliada. Base magnética em forma de V (especial para tubos)

Referência	Nº de bolhas	Comprimento em cm	Precisão (mm/m)				€
0-43-603	3	22	0.5	X	1	3253560436032	22,37 €

NÍVEL ANTICHOQUE JM 50

STANLEY



- Nível profissional. Especialmente desenhado para medir desníveis. Leitura direta das inclinações sobre uma escala graduada em percentagem, em graus e em números. Corpo maciço de liga em alumínio ligeira. Bolha ANTICHOOC, irrompível e protegida contra as geadas. Pintura epoxy muito resistente. Entregue em caixa de madeira. Base em "V" para o controle das superfícies cilíndricas.

Referência	Nº de bolhas	Comprimento em cm	Precisão (mm/m)				€
1-42-262	1	50	1.5	-	1	3253561422621	234,83 €

NÍVEL TORPEDO ALTO IMPACTO 23cm MAGNÉTICO

STANLEY



- Nível torpedo com base em V. 3 bolhas (a bolha central isolada, resistente as pancadas). Resistente à água. Estrutura interior em alumínio rígido. Topos de borracha para maior resistência.
- Base magnética.

Referência	Nº de bolhas	Comprimento em cm	Precisão (mm/m)				€
0-43-511	3	23	1	X	1	3253560435110	11,57 €

NÍVEL TORPEDO EM PLÁSTICO 20cm

STANLEY



- Corpo em material sintético com janela superior para maior visibilidade. Precisão: 1 mm/m.

Referência	Nº de bolhas	Comprimento em cm	Precisão (mm/m)				€
0-42-294	3	20	1	X	6	3253560422943	4,26 €



INSTRUMENTOS DE TRACAGEM



O PROFESIONAL ACONSELHA



LUIS REDONDO
trabalhador da construção

SUGESTÕES E TÉCNICAS

LINHA DE GIZ

Necessita apenas de um pouco de prática para se tornar um utilizador competente.

PASSO 1

Verifique se a caixa está bem carregada com giz e abane um pouco de vez em quando para assegurar que o cordão se encontra bem envolto com giz. Com uma nova linha, puxe o cordão estendendo-o ao máximo, coloque uma pequena quantidade de giz e rebobine o mesmo. Complete o preenchimento quando o cordão tiver sido totalmente rebobinado.

PASSO 2

Prenda o gancho final firmemente a uma das extremidades da peça a ser marcada (o Quick Spike da STANLEY foi especialmente concebido para tornar isto o mais fácil possível).

PASSO 3

Puxe a linha de giz com cuidado e feche a manivela no local para que possa aplicar tensão no cordão.

PASSO 4

Coloque o cordão com cuidado na posição correcta sobre o trabalho. Com um dedo e o polegar eleve o cordão alguns centímetros para criar alguma tensão e em seguida deixe que 'bata' na superfície a ser marcada. Deverá agora ter uma linha bem definida para continuar a trabalhar segundo a mesma.

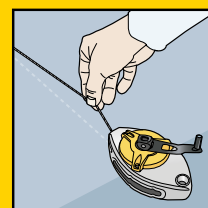

PASSO 5

Rebobine longe da linha marcada para evitar contaminar a superfície de trabalho e a linha.

IMPORTANTE

Mantenha a sua linha de giz livre de humidades e no caso de superfícies a serem pintadas, certifique-se que o giz não 'deixa borra' na pintura. Ao usar perto de mobiliário, certifique-se que o giz não mancha tecidos ou tapetes.

PRUMOS E CORDÉIS DE TRAÇAGEM

PRUMO COM BOLHA 360°

STANLEY



- Caixa em material sintético com bolha de nível antichoque para controle vertical.
- Peso 335 gr.

Referência	Comprimento do cordel em m				€
0-03-804	10	X	1	3253560038045	43,61 €

CORDEL DE TRAÇADO FATMAX® PRO™ 30m

**STANLEY
FATMAX**



- Cordel de traçado de poliéster. Velocidade de rebobinado 6x mais rápido.
- Revestimento de borracha para maior comodidade e estabilidade.
- Engrenagens helicoidais de alta durabilidade para evitar bloqueios.
- Sistema selado que evita inserções indesejadas de outros materiais.

Referência	Comprimento do cordel em m				€
0-47-480	30	X	6	3253560474805	29,07 €

KIT FATMAX®

**STANLEY
FATMAX**



- Cordel trançado em poliéster muito resistente. Caixa resistente á água. Manivela de borracha antiderrapante. Gancho de reposição. Rebobinagem multiplicado: velocidade de enrolamento 3 vezes mais rápida.

Referência	Comprimento do cordel em m				€
0-47-681	30	X	6	3253560476816	19,01 €

TRAÇADOR DE LINHAS POWERWINDER

STANLEY



- Caixa ergonômica ABS de alta resistência. Lateral transparente que permite visualizar o nível de giz. Rebobinagem multiplicado: velocidade de enrolamento 3,5 vezes mais rápida. Gancho extra largo em aço inoxidável. Manivela metálica dobrável. Capacidade de giz: 45g. Possibilidade de uso como prumo.

Referência	Comprimento do cordel em m				€
0-47-460	30	X	6	3253560474607	12,30 €

KIT POWERWINDER

STANLEY



- Caixa ergonômica ABS de alta resistência. Lateral transparente que permite visualizar o nível de giz. Rebobinagem multiplicado: velocidade de enrolamento 3,5 vezes mais rápida. Gancho extra largo em aço inoxidável. Manivela metálica dobrável. Capacidade de giz: 45g. Possibilidade de uso como prumo. Inclui frasco de giz de 113g e nível de cordel.

Referência	Comprimento do cordel em m				€
0-47-465	30	X	5	3253560474652	13,42 €

TRAÇADOR DE LINHAS CAIXA EM ALUMÍNIO

STANLEY



- Ferramenta de duplo uso (marcador de linhas e prumo). Bloqueio da corda quando se fecha a manivela.

Referência	Comprimento do cordel em m				€
0-47-100	30	X	6	3253560471002	13,42 €

TRAÇADOR DE LINHAS STANLEY®

STANLEY



- Caixa ergonômica ABS de alta resistência. Manivela dobrável. Gancho em aço inoxidável. Capacidade de giz: 30g.

Referência	Comprimento do cordel em m				€
0-47-440	30	X	6	3253560474409	7,64 €

KIT STANLEY®

STANLEY



- Novo design ergonômico. Caixa ABS de alta resistência. Manivela dobrável. Capacidade de giz: 30g. Inclui embalagem de giz de 113g e nível de cordel.

Referência	Comprimento do cordel em m				€
0-47-443	30	X	5	3253560474430	9,09 €

GIZ

STANLEY



- Fabricado a partir de carbonato cálcico. Cores chamativas e resistência a todas as condições atmosféricas. Fornecido em embalagem de plástico reciclável.

Referência	Conteúdo em g	Cor				€
1-47-403	115	Azul	-	1	3253561474033	3,08 €
1-47-404	115	Vermelho	-	1	3253561474040	3,08 €
1-47-803	225	Azul	-	1	3253561478031	4,53 €
1-47-804	225	Vermelho	-	1	3253561478048	4,53 €
1-47-917	1000	Azul	-	1	3253561479175	14,54 €
1-47-919	1000	Vermelho	-	1	3253561479199	13,42 €

LÁPIS E MARCADORES

LÁPIS DE PEDREIRO

STANLEY



- Lápis para marcar todas as superfícies. Comprimento 176 mm.

Referência	Cor	Packaging				€
1-03-851	Verde	Caixa	-	60	3253561038518	0,97 €

LÁPIS DE CARPINTEIRO

STANLEY



- Lápis para marcar todas as superfícies. Comprimento 176 mm.

Referência	Cor	Packaging				€
1-03-850	Rojo	Caixa	-	60	3253561038501	0,74 €

MARCADOR FATMAX® PONTA EM BISEL COR PRETO, VERMELHO E AZUL

**STANLEY
FATMAX**



- Marcador permanente cor preto com ponta em bisel. Excelente resistência à água e óleos. Seca em segundos. Tampa com clipe e corpo bimatéria ergonómico para uso mais fácil. Adere a muitas superfícies: concreto, material de cobre, madeira e metal. Perfeito para muitas aplicações especiais tais como pintar porcas e parafusos, marcar ferramentas, tubos de gás ou tubos de aço. Uso industrial. Perfeito para electricistas, encanadores e contratistas.

Referência	Cor	Packaging				€
0-47-314	Preto	Blister 2 uds.	X	12	3253560473143	4,77 €
0-47-315	Preto, Vermelho, Azul	Blister 3 uds.	X	12	3253560473150	6,65 €

MARCADOR FATMAX® PONTA FINA COR PRETO, VERMELHO E AZUL

**STANLEY
FATMAX**



- Marcador permanent com ponta fina. Excelente resistência à água e a óleos. Seca em segundos. Tampa com clipe e corpo bimatéria ergonómico para uso mais fácil. Adere a muitas superfícies: concreto, material de cobre, madeira e metal. Perfeito para muitas aplicações especiais tais como pintar porcas e parafusos, marcar ferramentas, tubos de gás ou tubos de aço. Uso industrial. Perfeito para electricistas, canalizadores e construtores.

Referência	Cor	Packaging				€
0-47-312	Preto	Blister 2 uds.	X	12	3253560473129	3,06 €
0-47-322	Preto, Vermelho, Azul	Blister 3 uds.	X	12	3253560473228	4,61 €

MARCADOR STANLEY® PONTA FINA**STANLEY**

- Marcador permanente cor preto. Excelente resistência à água. Seca em segundos. Adere a muitas superfícies: concreto, material de cobre, madeira e metal. Perfeito para muitas aplicações especiais tais como pintar porcas e parafusos, marcar ferramentas, tubos de gás o tubos de aço. Perfeito para eletricitistas, canalizadores e construtores.

Referência	Cor	Packaging				€
0-47-316	Preto	Blister 2 uds.	X	24	3253560473167	1,77 €

MARCADOR STANLEY® MINI**STANLEY**

- Marcador permanente com ponta fina. Excelente resistência à água. Seca em segundos. Adere a muitas superfícies: concreto, material de cobre, madeira e metal. Perfeito para muitas aplicações especiais tais como pintar porcas e parafusos, marcar ferramentas, tubos de gás o tubos de aço. Perfeito para eletricitistas, canalizadores e construtores.

Referência	Cor	Packaging				€
1-47-324	Preto	Recipiente 72 uds.	-	72	3253561473241	0,77 €
1-47-329	Preto, Vermelho, Azul, Verde	Recipiente 72 uds.	-	72	3253561473296	0,77 €
2-47-329	Preto, Vermelho, Azul, Verde	Blister 4 uds.	X	12	3253562473295	2,91 €

ESQUADROS E SUTAS

ESQUADRO DOBRÁVEL DE CONSTRUÇÃO**STANLEY**

- Para utilizar em ângulos de 45° o 90°. Dimensões: 122 x 122 x 172 cm. Produzido em alumínio.
- Fácil de dobrar e guardar. Furo para pendurar.

Referência	Comprimento em mm	Largura em mm				€
1-45-013	1720	1220	-	1	3253561450136	54,79 €



ESQUADRO PARA TETOS

STANLEY

- Esquadro em aço temperado. Graduada.



Referência	Comprimento em mm	Largura em mm				€
1-45-530	600	400	-	1	3253561455308	25,00 €

PAQUÍMETRO

STANLEY

- Cabeça e régua em uma só peça para medições interiores e exteriores.
- Com roda de ajuste.



Referência	Comprimento em cm	Largura em mm				€
1-35-603	220	-	-	10	3253561356032	10,50 €

ESQUADROS DE CARPINTEIRO

STANLEY

- Esquadria angular (45°). Batente em perfil de alumínio. Lâmina em aço inoxidável, gravada com processo GRAVEMAT.



Referência	Comprimento em mm	Largura em mm				€
1-45-685	140	250	-	6	3253561456855	20,13 €
1-45-686	200	300	-	6	3253561456862	22,37 €
1-45-687	200	400	-	6	3253561456879	24,60 €

SUTA DE CARPINTEIRO H 1225

STANLEY

- Suta de Carpinteiro. Cabo em material sintético moldado para uma ajuste perfeito. Lâmina em aço niquelado deslizante. Sistema de bloqueio da lâmina.



Referência	Comprimento em mm				€
0-46-825	210	X	6	3253560468255	11,18 €

SUTA DE CARPINTEIRO 5025

STANLEY

- Suta de Carpinteiro. Cabo em material sintético moldado para uma sujeição ótima. Lâmina deslizante em aço temperado cor azul. Mecanismo de bloqueio em metal cromado.



Referência	Comprimento em mm				€
0-46-535	267	X	1	3253560465353	24,60 €

FACAS E X-ATOS



O PROFESIONAL ACONSELHA



FERNANDO MORALES
carpinteiro

A MELHOR FACA PARA SATISFAÇÃO DAS SUAS NECESSIDADES

FACAS DE LÂMINA FIXA

Estas foram concebidas para a mais difícil das aplicações. Embora a lâmina seja fixa, a maioria das facas de lâmina fixa da STANLEY®, incorpora um mecanismo de mudança rápida da lâmina. Adequados a todas as Lâminas da STANLEY®.



X-ATOS DE 18 E 25mm

Ideal para situações em que ficam resíduos colados à lâmina. A lâmina oferece extremidades constantemente afiadas, mas é também forte e suficientemente espessa para aplicação de pressão intensa sem a lâmina se partir.



FACAS DE LÂMINA RETRÁCTIL

Adequadas à maioria das lâminas descartáveis. Estas oferecem um desempenho similar ao dos modelos de lâmina fixa e a lâmina pode ser retraída com segurança para dentro da pega quando fora de uso.



X-ATOS DE 9mm

Ideal para corte de materiais de chapa fina. A lâmina mais fina de 9 mm é ideal para materiais de chapa mais fina e delicada e para os trabalhos especializados em geral.



FACAS DEPORTIVAS E DE BOLSO

Uma incrível, nova e vasta gama de facas profissionais, desportivas e de bolso de fácil uso ideais para uma ampla variedade de tarefas.



O PROFESIONAL ACONSELHA



FERNANDO MORALES
carpinteiro

SUGESTÕES E TÉCNICAS

SUGESTÃO 1

Escolha a lâmina que melhor se adequa à sua aplicação. As lâminas mais finas cortam o material em chapa com menos esforço.

SUGESTÃO 2

As lâminas mais espessas são resistentes à quebra e são ideais para cortar material como carpete quando se tem de exercer alguma força lateral.

SUGESTÃO 3

Para evitar rasgos utilize sempre uma lâmina afiada e baixe o ângulo para criar uma acção de corte em fatias.

SUGESTÃO 4

O papel húmido e o filme plástico são melhor cortados com uma lâmina convexa ou uma lâmina recta segura num ângulo baixo.

SUGESTÃO 5

Para cortar materiais finos utilize uma esteira de corte.

SUGESTÃO 6

Corte contra uma régua de aço de preferência com uma dedeira de protecção.

SUGESTÃO 7

Ao cortar diferentes espessuras de material em chapa faça vários cortes mais ligeiros em vez de alguns cortes profundos.

A MELHOR LÂMINA PARA SATISFAÇÃO DAS SUAS NECESSIDADES

Para além das lâminas para fins gerais fornecidas com cada ferramenta de corte da STANLEY®, está também disponível uma nova gama de lâminas, as FATMAX® CARBIDE. Estas novas lâminas foram criadas para uma duração 5 vezes maior, aportando mais rapidez, precisão, comodidade e poupança no tempo e dinheiro.



SEGURANÇA

- Retraia ou remova as lâminas se não estiverem em uso.
- Corte contra uma régua de aço e mantenha os dedos bem afastados da extremidade.
- Guarde sempre os x-ato fora do alcance das crianças.

PRINCIPAL SUGESTÃO

Substitua a lâmina logo que esta perca o seu afiamento para evitar danos no trabalho e reduzir o esforço que terá de exercer.

FACAS

**STANLEY
FATMAX**

FACAS HEAVY-DUTY DE LÂMINA FIXA, Robusto, seguro e preciso

O desenho da lâmina foi inteiramente baseado no feedback dos utilizadores e responde a todas as frustrações dos utilizadores finais. Proporciona cortes limpos e precisos com um design linear e uma deflexão mínima da lâmina. Possui várias zonas de aderência e uma ergonomia melhorada. A mudança de lâmina demora menos de 20 segundos e a durabilidade é garantida graças à sua construção em aço endurecido. Ideal para trabalhos pesados.

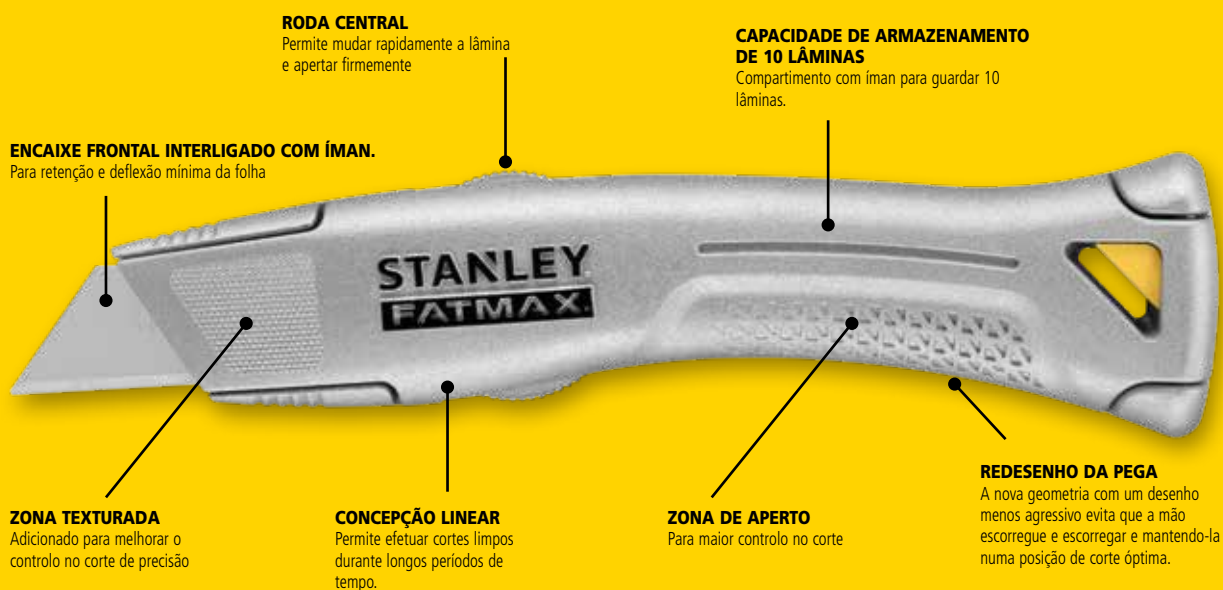

CADA FACAS É FORNECIDA COM UMA BAINHA, 2 LÂMINAS FATMAX® ENDURECIDAS A LASER E 1 LÂMINA 1996

CARBIDE™
BLADE TECHNOLOGY



Aplicação a alta velocidade em linha. Confere dureza e resistência.



O pó de carbureto de Tungstenio, depositase com um laser de alta intensidade.



Molas de diamante afiam as lâminas Carbide.





Só o fio de Carbureto de Tungstenio, o que permite a lâmina seguir flexível.













CARACTERÍSTICAS

- Fio de Carbureto de Tungstenio, que aporta 5x duração
- Fio endurecido por indução
- Nova geometria mais afiada
- Tratamento ao calor
- Lâmina mais flexível. Reduz a fragilidade.
- Ponta Hard Point para obter o melhor resultado
- Novo afiamento de precisão. Novos ângulos de corte

RESUMO TÉCNICO DA GAMA DE FACAS STANLEY

PRODUTO	IMAGEM	Placa de gesso	Solos plastificados	Alcatifas	Especial segurança	Trabalhos têxteis	Couro	Acabamentos de precisão	Metal
11-800 CARBIDE		●	●	●		●	●	●	●
11-700 FATMAX®			●	●		●		●	
11-911 1991 TRAPEZOIDAL PEQUENA			●	●					
11-921 / 11-916 1992-1992-H TRAPEZOIDAL GRANDE			●	●					
11-987 1992 PONTAS ARREDONDADAS					●				
11-983 1996-1996-H				●					
11-952 CÔNCAVA 5192							●		
11-980 1998							●		

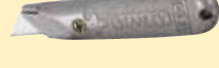
RESUMO TÉCNICO DA GAMA DE FACAS STANLEY

	DESCRIÇÃO	IMAGEM	TIPO DE LÂMINA	Corpo metálico	Revestimento Dynagrip	Armazenamento de lâminas integrado	Substituição rápida da lâmina	Bloqueio da lâmina
Facas de lâmina retrátil	10-789 FATMAX® PRO DUPLA LÂMINA		11-700 / 11-921 / 11-916 / 11-800 / 11-911 / 11-983 / 11-952	●		●	●	●
	10-778 FATMAX®		11-700 / 11-921 / 11-916 / 11-800 / 11-911 / 11-983 / 11-952	●	●	●	●	●
	FMHT0-10288 FATMAX® EXO		11-700 / 11-921 / 11-916 / 11-800 / 11-911 / 11-983 / 11-952 / 11-987	●	●	●	●	●
	10-825 DOBRÁVEL LÂMINA RETRÁCTIL FATMAX®		11-700 / 11-921 / 11-916 / 11-800 / 11-911 / 11-983 / 11-952 / 11-987	●		●	●	
	10-788 CARGA FRONTAL		11-700 / 11-921 / 11-916 / 11-800 / 11-911 / 11-983	●	●	●	●	●
	10-099 99E		11-700 / 11-921 / 11-916 / 11-800 / 11-983 / 11-952 / 11-987	●		●		●
	10-088 ABS		11-700 / 11-921 / 11-916 / 11-800 / 11-911 / 11-983 / 11-952			●	●	●
Facas de lâmina fixa	FMHT0-10827		11-700 / 11-921 / 11-916 / 11-800 / 11-983 / 11-952 / 11-987	●	●	●	●	●
	FMHT10501-0		11-700 / 11-921 / 11-916 / 11-800 / 11-911 / 11-983	●		●	●	●
	10-199 199E		11-700 / 11-921 / 11-916 / 11-800 / 11-911 / 11-983	●		●		●
	10-299 INTERLOCK METÁLICO LEVE		11-700 / 11-921 / 11-916 / 11-800 / 11-911 / 11-983	●		●		●

RESUMO TÉCNICO DA GAMA DE FACAS STANLEY

	DESCRIÇÃO	IMAGEM	TIPO DE LÂMINA	Corpo metálico	Revestimento Dynagrip	Armazenamento de lâminas integrado	Substituição rápida da lâmina	Bloqueio da lâmina
Facas de segurança	10-242 SEGURIDAD FATMAX		11-700 / 11-921 / 11-800 / 11-952 / 11-987	●	●	●	●	
	10-189 AUTORETRACTIL		11-700 / 11-921 / 11-800 / 11-952 / 11-987	●		●	●	
	10-243 PLEGABLE		11-700 / 11-921 / 11-800 / 11-952 / 11-987	●		●	●	
	FMHT10365-0		11-700 / 11-921 / 11-800 / 11-952 / 11-987		●	●	●	●
	FMHT10367-0		11-700 / 11-921 / 11-800 / 11-952 / 11-987	●	●	●	●	●
	FMHT10369-0		11-700 / 11-921 / 11-800 / 11-952 / 11-987		●		●	
	FMHT10370-0		11-700 / 11-921 / 11-800 / 11-952 / 11-987	●	●		●	
Outras Facas	10-813 QUICKSLIDE SPORT		11-700 / 11-921 / 11-800 / 11-952 / 11-987	●			●	●
	10-810 QUICKSLIDE		11-700 / 11-921 / 11-800 / 11-952 / 11-987	●			●	●
	FMHT0-10312 PREMIUM FATMAX		-	●				
	10-253 OUTDOOR SKELETON		-	●				
	STHT0-10194 FACA DE LÂMINA ROTATIVA		-		●			

FACAS DE LÂMINA RETRÁTIL

FACA FATMAX® EXO

**STANLEY
FATMAX**



- Faca com lâmina retrátil
- Sistema de mudança rápida da lâmina
- Depósito para armazenar 8 lâminas
- Desenho ergonómico com punho revestido

Referência	Comprimento em mm				€
FMHT0-10288	190	X	4	3253560102883	16,77 €

FACA FATMAX®

**STANLEY
FATMAX**



- Faca de lâmina de recolha com cabo bimateria. Mudança rápida da lâmina (tecnologia "Instant Change"). Botão de bloqueio da lâmina: evita a oscilação lateral da lâmina. Mecanismo de limpeza da lâmina.

Referência	Comprimento em mm				€
0-10-778	170	X	6	3253560107789	14,93 €

FACA PLEGABLE FATMAX®

**STANLEY
FATMAX**



- Corpo de alumínio resistente à corrosão. Manejável com uma só mão. Design ergonómico e compacto para uso intensivo. Lâmina retrátil para maior segurança e conforto. Fornecido com 3 lâminas trapezoidais. Armazenamento interno das lâminas.

Referência	Comprimento em mm				€
0-10-825	140	X	6	3253560108250	14,54 €

FACA CARGA RÁPIDA

STANLEY



- Faca bimateria com lâmina de recolha. Sistema rápido de mudança da lâmina. Capacidade de armazenamento de 8 folhas. Desenho ergonómico. Fornecido com 3 lâminas.

Referência	Comprimento em mm				€
0-10-788	180	X	6	3253560107888	11,18 €

FACA 99® E

STANLEY



- Faca lâmina de recolha com corpo em fundição de zinco pintado cinzento mate. O desenho do encaixe frontal incorpora uma característica de sobreposição. Corrediça em aço. Fornecida com 3 lâminas no interior do corpo.

Referência	Comprimento em mm				€
1-10-099	155	-	12	3253561100994	9,51 €
2-10-099	155	X	12	3253562100993	9,80 €

FACA ABS**STANLEY**

- Faca com recolha de lâmina e de troca rápida. Corpo resistente em ABS. Abertura e fecho rápidos. Corrediça da lâmina muito leve. Bloqueio da lâmina por ancoragem em 5 posições.



Referência	Comprimento em mm				€
0-10-088	150	X	12	3253560100889	5,43 €

FACAS DE SEGURANÇA**FACA DE SEGURANÇA FATMAX®****STANLEY
FATMAX**

A lâmina se retrai-se automaticamente quando perde o contato com a superfície para maior segurança no corte.



Muito útil para a abertura de paletes, filadas e caixas sem danificar o conteúdo



Referência	Comprimento em mm				€
0-10-242	170	x	6	3253560102425	14,82 €

FACA DE SEGURANÇA AUTORETRÁCTIL**STANLEY**

- Faca de lâmina autoretrátil com corpo metálico. Vem equipada com molhe para a introdução automática da lâmina. Fixação da lâmina alta segurança.



Referência	Comprimento em mm				€
0-10-189	155	X	6	3253560101893	12,30 €

FACA DE SEGURANÇA DOBRÁVEL

STANLEY



- Faca de lâmina autoretrátil
- Faca dobrável de bolso para maior comodidade
- Usa lâminas standart
- Mudança rápida das lâminas

Referência	Comprimento em mm				€
0-10-243	160	x	4	3253560102432	11,18 €

FACAS DE SEGURANÇA COM SLIDER

**STANLEY
FATMAX**



- Retração da lâmina totalmente automática. Botão de ajuste em 3 posições com bloqueio, para armazenamento e transporte mais seguros. Troca rápida da lâmina. Controle deslizante extra grande de três lados, para utilizadores destros e canhotos. Armazenamento de lâminas integrado. Fornecido com 4 lâminas com bordas arredondadas. Punho bimatéria. Furo de suspensão.
- FMHT10365-0: Leve, reduz a fadiga em comparação com facas de metal mais pesadas.
- FMHT10367-0: Construção metálica de grande resistência e durabilidade, mesmo para uso intensivo.

Referência	Comprimento em mm				€
FMHT10365-0	175	x	1	3253560103651	12,52 €
FMHT10367-0	175	x	1	3253560103675	17,00 €

FACA DE SEGURANÇA COM GATILHO

**STANLEY
FATMAX**



- Retração automática da lâmina. Troca rápida da lâmina. Punho bimatéria. Botão de bloqueio. Furo de suspensão.
- FMHT10369-0: Leve, reduz a fadiga em comparação com facas de metal mais pesadas.
- FMHT10370-0: Construção metálica de grande resistência e durabilidade, mesmo para uso intensivo.

Referência	Comprimento em mm				€
FMHT10369-0	155	x	1	3253560103699	11,41 €
FMHT10370-0	155	x	1	3253560103705	17,00 €

CORTADOR DE EMBALAGENS DE LADO ÚNICO



- Cortador de fita adesiva integrado. Gancho que permite incisão e corte de papelão ondulado em até 2 camadas. Lâmina protegida que oferece um risco muito baixo de ferimentos pessoais.
- STHT10356-1: Cabo bimatéria. Cortador de metal para fita adesiva.
- FMHT10358-0: Cabo ergonômico e bimatéria. Cortador de metal para fita adesiva. Cabeça substituível (peça: FMHT10375-1)

Referência	Comprimento em mm				€
STHT10355-1	170	-	10	3253561103551	29,07 €
STHT10356-0	170	-	5	3253560103569	3,72 €
FMHT10358-0	175	X	6	3253560103583	7,46 €

FACAS DE LÂMINA FIXA

FACA DE LÂMINA FIXA FATMAX®

STANLEY
FATMAX

- Encaixe frontal de bloqueio com íman para retenção e deflexão mínima da lâmina
- Caixa metálica articulada com roda de abertura, que permite um acesso de 180 graus às lâminas
- Compartimento magnético para guardar até 10 lâminas
- Zona texturada para um grande controlo no corte de precisão
- Fornecido com bainha, 2 lâminas FATMAX® endurecidas a laser e 1 lâmina 1996"



NOVO

Referência	Comprimento em mm				€
FMHT10501-0	160	-	12	3253560105013	17,44 €

FACA FATMAX® LÂMINA FIXA

STANLEY
FATMAX



- Desenho ergonómico de máximo conforto para usos intensivos.
- Corpo de metal. Punho suave e apoio para o polegar para maior comodidade e controlo.
- Zona para cortar ou abrir abraçadeiras, sem danificar o conteúdo.
- Mudança rápida da lâmina. Armazenamento das lâminas. Clip para o cinto.

Referência	Comprimento em mm				€
FMHT0-10827	160	-	6	3253560108274	13,81 €

FACA 199®

STANLEY



- Faca lâmina fixa com corpo de fundição de zinco pintado texturato. Ponto duplo de centragem da lâmina. Fornecida com 5 lâminas e protector de lâmina no interior do corpo.

Referência	Comprimento em mm				€
2-10-199	140	X	12	5000366101996	7,66 €

FACA INTERLOCK® METÁLICO LEVE

STANLEY



- Faca de lâmina fixa com corpo metálico. Sistema Interlock® patentado. Alta segurança na fixação da lâmina. Inclue sistema de armazenamento de lâminas.

Referência	Comprimento em mm				€
0-10-299	136	X	12	3253560102999	6,91 €

OUTRAS FACAS

FACA DUPLA LÂMINA PARA ELETRICISTAS

STANLEY



- Para trabalho de eletricidade
- Punho em madeira para maior comodidade

Referência	Comprimento de la folha em mm				€
STHT0-62687	70 / 60	X	6	3253560626877	15,00 €

FACA FATMAX® EM AÇO INOXIDÁVEL

**STANLEY
FATMAX**



- Punho bimaterial, lâmina em aço inoxidável de 2.5mm de grossura. Ideal para trabalhar em ambientes húmidos ou salinos.
- Comprimento da lâmina 9.2cm.
- Inclui estojo com clip para pendurar no cinto.

Referência	Comprimento em mm				€
0-10-232	21	-	1	3253560102326	8,41 €

FACA QUICKSLIDE SPORT

STANLEY



- Corpo em alumínio. Lâmina de navalha em aço inoxidável de 75mm serrilhada e faca multiusos. Mecanismo de bloqueio Interlock - enquanto uma lâmina está aberta, a outra auto-bloqueia para maior segurança.

Referência	Comprimento em mm				€
0-10-813	120	X	2	3253560108137	23,48 €

FACA QUICKSLIDE DE BOLSO

STANLEY



- Faca de bolso com lâmina deslizante. Corpo inteiramente em metal sólido e duradouro. Extensão da lâmina fácil e rápida: manejável com uma só mão. Não se precisa de ferramentas para a troca da lâmina. Aceita lâminas de faca standard. Clip de fixação ao cinto em metal.

Referência	Comprimento em mm				€
0-10-810	145	X	6	3253560108106	13,90 €

FACA DOBRÁVEL PREMIUM FATMAX®

**STANLEY
FATMAX**



- Lâmina de 80mm de aço inoxidável para maior durabilidade e resistência à oxidação
- Lâmina combinada com gume liso e dentado
- Cabo de alumínio fino e leve para maior comodidade
- Orifício para maior segurança quando trabalhar em alturas
- Bloqueio linear para evitar que se dobre acidentalmente
- Design compacto e dobrável

Referência	Comprimento em mm				€
FMHT0-10312	205	X	6	3253560103125	21,25 €

FACA SKELETON**STANLEY**

- Lâmina de aço inoxidável revestida em titânio para mais resistência e durabilidade. Lâmina com testamento Rockwell: garantia de durabilidade. Cabo tipo esqueleto torna-o mais leve.



Referência	Comprimento em mm				€
0-10-253	173	X	6	3253560102531	15,99 €

FACA DE LÂMINA CIRCULAR**STANLEY**

- Punho bimatéria, com protecção retractível em plástico. Pode ser utilizado por canhotos e destros.
- Fornecido com uma lâmina STANLEY.



Referência	Comprimento em mm				€
STHT0-10194	175	X	4	3253560101947	13,42 €

FACA FATMAX® 350mm PARA MATERIAIS ISOLANTES**STANLEY**

- Lâmina de aço inoxidável para maior durabilidade. Comprimento 350 mm e 2 mm de espessura.
- Cabo bimatéria para maior comodidade
- Lâmina com dois gumes: Gume com dentes grandes para cortar materiais moles e gume com dentes pequenos para materiais duros

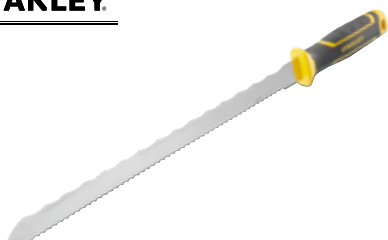

Referência	Comprimento em mm				€
FMHT0-10327	350	X	1	3253560103279	21,25 €



LÂMINAS DE FACA

LÂMINAS CARBIDE™



STANLEY
FATMAX



- Fio de carboneto de tungstênio e endurecido por indução, que mantém o fio até 10 vezes mais que as lâminas tradicionais. A aplicação do carboneto é feita por meio de um laser de alta intensidade e apenas no fio, o que mantém a flexibilidade da lâmina. Nova geometria para maior afiamento.

Referência	Packaging				€
0-11-800	Blíster 5 uds.	X	10	3253560118006	4,29 €
2-11-800	Dispensador 10 uds.	X	10	3253562118004	8,58 €
8-11-800	Dispensador 50 uds.	X	1	3253568118008	26,84 €

LÂMINAS FATMAX®

STANLEY
FATMAX



- Afiado de precisão (novos ângulos de corte). Lâmina mais flexível. 35% mais afiada, 75% mais resistente, 20% mais forte que a lâmina 1992. Comprimento da lâmina 61mm. Altura da lâmina 20mm.

Referência	Packaging				€
0-11-700	Blíster 5 uds.	X	10	3253560117009	2,71 €
2-11-700	Dispensador 10 uds.	X	10	3253562117007	4,19 €
1-11-700	Dispensador 100 uds.	-	1	3253561117008	26,84 €

LÂMINAS TRAPEZOIDAIS 1992® SEM ORIFÍCIOS

STANLEY



- Lâmina de faca trapezoidal grande e reversível. 2 pontas. Muito resistente. Sem orifícios. Comprimento da lâmina 61mm. Altura da lâmina 19mm.

Referência	Packaging				€
0-11-921	Blíster 5 uds.	X	1	5000366119212	2,23 €
1-11-921	Caixa de 100 uds.	-	1	3253561119217	22,37 €
2-11-921	Dispensador 10 uds.	X	10	3253562119216	3,46 €

LÂMINAS TRAPEZOIDAIS 1992® COM ORIFÍCIOS

STANLEY



- Lâmina de faca trapezoidal grande e reversível. 2 pontas. Muito resistente. Com orifícios. Comprimento da lâmina 61mm. Altura da lâmina 19mm.

Referência	Packaging				€
1-11-916	Caixa de 100 uds.	-	1	3253561119163	27,18 €

LÂMINAS 1992® NA PONTA ARREDONDADA**STANLEY**

- Lâmina de faca na ponta redonda. Muito resistente. Sem orifícios. Comprimento da lâmina 55mm. Altura da lâmina 19mm.



Referência	Packaging				€
2-11-987	Dispensador de 10 uds.	X	10	3253562119872	4,57 €

LÂMINAS 1991®**STANLEY**

- Lâmina de faca trapezoidal pequena reversível. 2 pontas. Aplicável em facas 199 e 199A.
- Sem orifícios. Comprimento da lâmina 50mm. Altura da lâmina 19mm.



Referência	Packaging				€
0-11-911	Blíster 5 uds.	X	10	5000366119113	2,34 €
1-11-911	Caixa de 100 uds.	-	1	3253561119118	21,91 €

LÂMINAS 1996®**STANLEY**

- Lâmina de faca de gancho duplo reversível. Sem orifícios. Comprimento da lâmina 48mm. Altura da lâmina 19mm



Referência	Packaging				€
0-11-983	Blíster 5 uds.	X	10	5000366119618	3,60 €
1-11-983	Caixa de 100 uds.	-	1	3253561119835	41,38 €
2-11-983	Dispensador 10 uds.	X	10	3253562119834	6,49 €

LÂMINAS CÔNCAVA 5192**STANLEY**

- Lâmina de faca côncava. Ideal para cortes de precisão sobre couro. Comprimento da lâmina 60mm. Altura da lâmina 19mm.



Referência	Packaging				€
0-11-952	Blíster 5 uds.	X	10	3253560119522	3,99 €

LÂMINAS PARA FACA DE SEGURANÇA**STANLEY**

- 0-10-245: Para faca de segurança 0-10-242
- FMHT10375-1: Para cortador de embalagens FMHT10358-0



0-10-245

FMHT10375-1

Referência	Packaging				€
0-10-245	Blíster 1 ud.	X	6	3253560102456	1,29 €
FMHT10375-1	Saco de 20 uds.	-	1	3253561103759	21,25 €





X-ATOS E FACAS STANLEY® Y FATMAX®

SEGURANÇA, INDEPENDENTEMENTE DAQUILO QUE CORTE

Uma vasta gama com características inovadoras que permitem aos profissionais trabalhar de forma rápida, segura e eficiente.

GUIA GAMA DE X-ATOS E ESCALPELOS

	REFERÊNCIA	IMAGEM	Corpo metálico	Revestimento dynagrip	Armazenamento de lâminas integrado	Substituição rápida da lâmina	Bloqueio da lâmina
X-ATOS	10-820		•		•	•	•
	10-481 / 10-486 / 10-475			•	•	•	•
	FMHT10330-0			•		•	•
	10-421 / 10-411		•			•	•
	10-095 / 10-018		•			•	•
	10-425			•	•		•
	10-409			•	•		•
	10-150 / 10-151						•
	FMHT10592-0			•		•	•
	STHT10500 / STHT10501					•	•
	STHT10489					•	•
Eskalpelos	10-598		•				
	10-401		•				•
	10-601						

X-ATOS

X-ATO FATMAX® PRO 25mm

STANLEY
FATMAX

25mm



- Corpo em alumínio fundido para resistência e durabilidade.
- Corpo extra-longo para aderência com as duas mãos quando você precisa aplicar força extra no corte.
- Sistema integrado de quebra de lâminas para trocá-las com conforto e segurança.
- Roda de travamento que segura a lâmina com firmeza e elimina oscilações irregulares. Ideal para aplicações exigentes.
- Depósito de lâminas em aço inox e com capacidade para 4 lâminas.
- Carregamento automático da lâmina.
- Fornecido com 4 lâminas livres de 25mm

Referência	Largura da lâmina em mm	Comprimento em mm				€
0-10-820	25	210	X	6	3253560108205	25,72 €

X-ATO FATMAX® COM ARMAZENAMENTO DE LÂMINAS

STANLEY
FATMAX

25mm



18mm



9mm



- Roda grande para travar a lâmina em cortes exigentes.
- Trilho serrilhado para firmeza da lâmina e em aço inox para maior durabilidade.
- Mudança rápida de lâminas.
- Quebra-lâminas removível.
- Graças ao seu design de armazenamento, uma vez removida a lâmina antiga, a nova aparecerá automaticamente.
- Cabo bimateria para maior conforto.
- 0-10-486: Botão de bloqueio e armazenamento para 4 lâminas.
- 0-10-481 / 1-10-481: Botão de bloqueio e armazenamento para 6 lâminas.
- 0-10-475: Armazenamento para 6 Lâminas.

Referência	Largura da lâmina em mm	Comprimento em mm				€
0-10-486	25	215	X	6	3253560104863	16,77 €
0-10-481	18	180	X	6	3253560104818	14,54 €
1-10-481	18	180	-	6	3253561104817	13,42 €
0-10-475	9	138	X	6	3253560104757	8,39 €

X-ATO FATMAX® COM RODA DE BLOQUEIO

STANLEY
FATMAX

25mm



- Centro da zona para segurar de plástico para uma redução do peso.
- Cassete mais exposta para um corte mais preciso
- Desenho melhorado da cassete que permite uma melhor retenção da lâmina entre o deslizador e a cassete para maior precisão
- Área de apoio do polegar de grande dimensão que proporciona uma maior comodidade e controlo em utilizações contínuas
- Seccionador da lâmina de maior dimensão para maior facilidade e segurança
- Roda de bloqueio multiposições

Referência	Largura da lâmina em mm	Comprimento em mm				€
FMHT10330-0	25	206	X	4	3253560103309	13,42 €

X-ATO FATMAX® METÁLICO**STANLEY
FATMAX****18mm****9mm**

- Corpo em liga de alumínio e aço inoxidável para aumentar a resistência.
- Desenho fino.
- Contribui para aumentar o controlo, a precisão de corte e a facilidade de armazenamento. Sistema de bloqueio da lâmina automático.
- Uma vez estendida a lâmina fica bloqueada automaticamente.
- Corpo texturado para evitar que se deslize na mão enquanto se está a utilizar.
- Separador de lâminas integrado extraível. Facilita a separação da lâmina de forma fácil e segura.
- Clipe para o cinto.

Referência	Largura da lâmina em mm	Comprimento em mm				€
0-10-421	18	155	X	4	3253560104214	10,03 €
0-10-411	9	135	X	6	3253560104115	8,39 €

**X-ATO INTERLOCK®****STANLEY**

- Corpo metálico muito resistente de forma anatómica.
- Bloqueio eficaz através de um botão com roda.
- Disponível em folha de 9,5 e 18 mm.

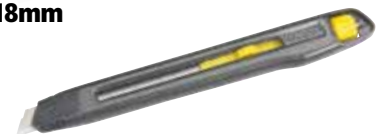
**18mm****9mm**

Referência	Largura da lâmina em mm	Comprimento em mm				€
0-10-018	18	165	X	12	3253560100186	11,18 €
1-10-018	18	165	-	12	3253561100185	11,18 €
0-10-095	9	135	X	12	3253560100957	7,24 €



SISTEMA DE SEGMENTAÇÃO DE LÂMINAS

Quando a lâmina simplesmente perde o fio:



Alinha o segmento da lâmina cega



Ativa o sistema de segmentação lateral



Continua a trabalhar com um novo gume

X-ATO FATMAX® 18mm COM SISTEMA DE SEGMENTAÇÃO DE LÂMINA

**STANLEY
FATMAX**



18mm

- Mecanismo para quebrar e trocar a lâmina com uma mão e sem a necessidade de ferramentas adicionais. Integra um ímã que retém o segmento da lâmina sem fio para descarte seguro.
- Ergonomia e conforto: Punho bimatéria para um aperto firme, confortável e seguro. Menos fadiga em aplicações repetitivas.
- Roda conveniente para ajustar a lâmina de maneira fácil e intuitiva.
- Trilho da lâmina de aço inoxidável para máxima durabilidade.
- Furo para pendurar. Segurança adicional especialmente para trabalhos em altura.
- Ideal para uso profissional: Testado para quedas de 2 metros e 10.000 ciclos de quebra da lâmina.

Referência	Largura da lâmina em mm	Comprimento em mm				€
FMHT10592-0	18	135	X	6	3253560105921	18,00 €

X-ATO STANLEY COM SISTEMA DE SEGMENTAÇÃO DA LÂMINA

STANLEY



18mm

NOVO

- O fecho deslizante permite um ajuste rápido e intuitivo da lâmina.
- O cabo ergonómico proporciona uma maior aderência e minimiza o deslizamento.
- Trilho da lâmina em aço inoxidável para máxima durabilidade.
- Orifício de suspensão: Para uma arrumação cómoda e maior segurança quando se trabalha em altura.
- Fornecido com uma lâmina de aço-carbono STANLEY® 1095 e é compatível com outras lâminas STANLEY® de 18 mm.

Referência	Largura da lâmina em mm	Comprimento em mm				€
STHT10501-0	18	160	X	4	5054905313722	13,00 €
STHT10501-1	18	160	-	12	3253561105012	13,00 €
STHT10500-0 *	18	160	X	6	5054905313715	13,00 €

*Com roda do bloqueio

X-ATO STANLEY® COM SISTEMA DE SEGMENTAÇÃO LATERAL DA LÂMINA (VERSÃO BÁSICA)

STANLEY



18mm

NOVO

- Mecanismo que permite retirar o pedaço de lâmina cega de forma rápida, fácil e sem necessidade de ferramentas adicionais.
- Indicador para ajudar a alinhar corretamente a lâmina para garantir uma quebra limpa e sem esforço.
- Fornecido com uma lâmina de aço-carbono STANLEY® 1095 e é compatível com outras lâminas STANLEY® de 18 mm

Referência	Largura da lâmina em mm	Comprimento em mm				€
STHT10489-0	18	160	X	6	3253560104894	8,00 €
STHT10489-1	18	160	-	12	3253561104893	8,00 €

X-ATO DYNAGRIP 25mm**STANLEY**

- X-ATO com cartucho em aço inoxidável.
- Sistema de bloqueio da lâmina com roda.
- Cabo bimatéria. Lâmina com secções.

**25mm**

Referência	Largura da lâmina em mm	Comprimento em mm				€
1-10-425	25	180	-	6	3253561104251	15,10 €
0-10-425	25	180	X	6	3253560104252	15,66 €

X-ATO DYNAGRIP 9mm**STANLEY**

- X-ATO de aço inoxidável com pega cinzenta de propileno.
- Parafuso de fixação.

**9mm**

Referência	Largura da lâmina em mm	Comprimento em mm				€
0-10-409	9	135	X	12	3253560104092	6,56 €

X-ATO AUTOLOCK 18mm**STANLEY**

- Corpo em ABS e trilho em aço inox.
- Punho de borracha macia.
- Botão antiderrapante com clique sonoro.
- Mecanismo de auto-bloqueio da lâmina para máxima segurança.
- Lâmina de 18 mm seccionável em 8 partes

**18mm**

Referência	Largura da lâmina em mm	Comprimento em mm				€
STHT10266-1	18	175	-	12	3253561102660	6,65 €
STHT10266-0	18	175	X	6	3253560102661	6,87 €

X-ATO SM**STANLEY**

- X-ATOS de material sintético, praticamente irrompível. Ranhura para partir as secções usadas.
- Fornecido com uma lâmina.

**18mm****9mm**

Referência	Largura da lâmina em mm	Comprimento em mm				€
1-10-151	18	160	-	24	3253561101519	3,56 €
0-10-151	18	160	X	12	3253560101510	4,18 €
1-10-150	9	130	-	24	3253561101502	2,44 €
0-10-150	9	130	X	24	3253560101503	2,53 €

LÂMINAS PARA X-ATOS

LÂMINAS DE 25 mm

LÂMINAS CARBIDE™ 25mm

STANLEY
FATMAX



- A lâmina faz até 10 vezes mais cortes em sua vida útil. Fabricado com um novo sistema de deposição de carboneto, através de um laser de alta intensidade na lâmina, obtendo assim um fio de corte resistente, com corpo de aço flexível.

Referência	Packaging	Tamanho em mm				€
STHT0-11825	Blister 5 uds.	25	X	6	3253560118259	8,00 €

LÂMINAS FATMAX® 25mm

STANLEY
FATMAX



- Afição de precisão (novos ângulos de corte). Lâmina mais flexível. 35% mais afiada, 75% mais resistente, 20% mais forte do que a lâmina de 1992.

Referência	Packaging	Tamanho em mm				€
0-11-725	Blister 5 uds.	25	X	6	3253560117252	5,22 €
2-11-725	Dispensador 10 uds.	25	X	10	3253562117250	9,56 €
3-11-725	Dispensador 20 uds.	25	-	10	3253563117259	15,66 €

LÂMINAS STANLEY® 25MM

STANLEY



- Lâmina para todos os X-ATOS de 25mm. Lâmina seccional em 7 cortes.

Referência	Packaging	Tamanho em mm				€
0-11-325	Dispensador 10 uds.	25	X	10	3253560113254	8,28 €



LÂMINAS DE 18 mm

LÂMINAS CARBIDE™ 18mm

STANLEY
FATMAX



- A lâmina faz até 10 vezes mais cortes em sua vida útil. Fabricado com um novo sistema de deposição de carboneto, através de um laser de alta intensidade na lâmina, obtendo assim um fio de corte resistente, com corpo de aço flexível.

Referência	Packaging	Tamanho em mm				€
STHT0-11818	Blisters 5 uds.	18	X	10	3253560118181	5,00 €
STHT2-11818	Dispensador 10 uds.	18	X	10	3253562118189	9,53 €
STHT8-11818	Dispensador 50 uds.	18	X	1	3253568118183	44,05 €

LÂMINAS FATMAX® 18mm

STANLEY
FATMAX



- Afição de precisão (novos ângulos de corte). Lâmina mais flexível. 35% mais afiada, 75% mais resistente, 20% mais forte do que a lâmina de 1992.

Referência	Packaging	Tamanho em mm				€
0-11-718	Blisters 5 uds.	18	X	10	3253560117184	3,08 €
2-11-718	Dispensador 10 uds.	18	X	10	3253562117182	5,69 €
3-11-718	Dispensador 50 uds.	18	-	1	3253563117181	24,00 €

LÂMINAS FATMAX® 18mm

STANLEY



- Para qualquer X-ATO que usa lâminas 18 mm, com 8 secções de partir.

Referência	Packaging	Tamanho em mm				€
0-11-301	Dispensador 10 uds.	18	X	10	3253560113018	4,93 €
3-11-301	Caixa de 50 uds.	18	-	1	3253563113015	20,00 €
1-11-301	10 dispensadores de 10 uds.	18	-	1	3253561113017	39,14 €

LÂMINAS DE 9 mm

LÂMINAS STANLEY® 9mm

STANLEY



- Para qualquer X-ATO que usa lâminas 9 mm, com 12 secções de partir.

Referência	Packaging	Tamanho em mm				€
0-11-300	Dispensador 10 uds.	9	X	10	3253560113001	3,62 €

ESCALPELOS

ESCALPELO DE BOLSO

STANLEY

- Faca lâmina de recolha com corpo metálico. Fornecida com 2 lâminas no interior do corpo.



Referência	Comprimento em mm				€
0-10-598	110	X	12	5000366105987	11,00 €

ESCALPELO HOBBY PM

STANLEY

- Escalpelos para trabalhos de precisão. Cabo metálico. Bloqueio eficaz da lâmina. Fornecido com lâmina 11-411 para modelo 10-401 e lâmina 11-413 para 10-402.



Referência	Comprimento em mm				€
0-10-401	120	X	5	3253560104016	5,00 €

ESCALPELO UNIVERSAL

STANLEY

- Cartão com 3 escalpelos para trabalhos ligeiros e decoração. Lâminas protegidas em plástico. Inclue uma lâmina 5901.



Referência	Comprimento em mm				€
0-10-601	140	X	12	3253560106010	3,00 €

LÂMINA DE ESCALPELO RECTA 5901

STANLEY

- Lâmina reta para todos os modelos, exceto 10-401. Universal. Blister com 3 unidades.



Referência	Comprimento da lâmina em mm	Packaging				€
0-11-221	60	3 uds. em blister	X	10	3253560112219	2,96 €

LÂMINA DE ESCALPELO ÂNGULO AGUDO

STANLEY

- Lâmina com ângulo agudo e aço temperado.



Referência	Comprimento da lâmina em mm	Packaging				€
0-11-411	45	3 uds. em blister	X	10	3253560114114	3,05 €

CHAVES DE PUNHO



O PROFESIONAL ACONSELHA



FERNANDO MORALES
carpinteiro

A MELHOR CHAVE DE FENDA PARA SATISFAÇÃO DAS SUAS NECESSIDADES

A primeira decisão a tomar é relativa a qual o tipo de forma da ponta é que precisa - fenda, phillips, pozidrive ou torx

FENDA - IDEAL PARA A EXECUÇÃO DE MÓVEIS TRADICIONAIS

Para uma qualidade profissional as chaves de parafusos planas ainda são as mais procuradas, principalmente se as ranhuras se encaixarem de forma perfeita. As chaves de parafusos planas são feitas com pontas alargadas e paralelas. Para a maioria dos trabalhos selecione uma chave de parafusos de ponta alargada, mas deverá seleccionar uma ponta paralela com o mesmo tamanho que o da ranhura da chave de parafusos, se necessitar de colocar o parafuso abaixo da superfície da madeira sem danos. Selecione uma ponta que condiga com a largura da ranhura do parafuso, se for demasiado larga irá danificar o trabalho, se for demasiado estreita poderá danificar a ranhura do parafuso.

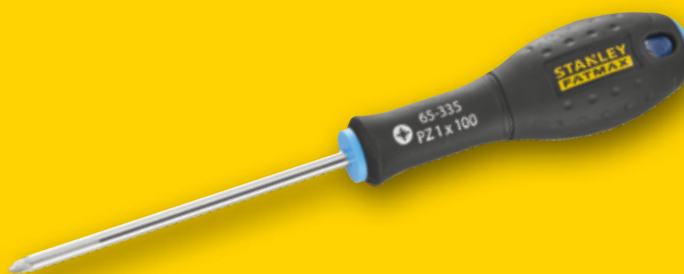
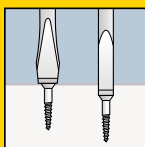

CALIBRE DE PARAFUSOS	DIÂMETRO DA CABEÇA EM POLEGADAS	DIÂMETRO DA CABEÇA EM MM APROX.
----------------------	---------------------------------	---------------------------------

14	1/2"	12.5
12	7/16"	11
10	3/8"	9.5
8	5/16"	8
6	1/4"	6.2
4	3/16"	5.3

PHILLIPS E POZIDRIVE – IDEAL PARA CONSTRUÇÃO E CARPINTARIA EM GERAL

A Phillips e a Pozi são populares em todas as formas de carpintaria e construção, e são actualmente usadas universalmente, sendo referidas pelo seu tamanho da ponta, PT 1, 2, 3 ou 4. A geometria da reentrância do parafuso é diferente, por isso evite "fazer alguma coisa" com a chave de parafusos "errada". As faces da chave de parafusos Phillips vão-se todas estreitando até à ponta, ao passo que na Pozi estas são paralelas, o que acontece para reduzir o efeito "Cam-out", o ponto em que a chave de parafusos sai da reentrância danificando o parafuso.

TORX - IDEAL PARA ENGENHEIROS DE MANUTENÇÃO E CONSERVAÇÃO

Este é o tipo de parafuso mais forte e mais resistente ao desgaste e mais vulgarmente encontrado em maquinaria, automóveis e aparelhos domésticos. Está disponível em 6 tamanhos.

CABO

Para o máximo desempenho o cabo de uma chave de parafusos deve ser moldado de acordo com o corpo da chave, com um punho macio e um topo final redondo e macio, o que proporciona conforto e um punho melhorado de modo a possibilitar uma maior rotação.

VARETA E PONTA

O aço cromo-vanádio proporciona uma vareta forte e resistente à corrosão. As pontas despolidas por jacto de areia possuem uma textura fina, o que possibilita uma aderência à ranhura ou reentrância ainda mais firme, à medida que o aço mais resistente da ponta se "agarra" ao parafuso mais frágil.

O PROFESIONAL ACONSELHA



FERNANDO MORALES
carpinteiro

SUGESTÕES E TÉCNICAS

SUGESTÃO 1

Na madeira branda não existe necessidade de qualquer preparação, mas nas madeiras pesadas e em alguns painéis artificiais contudo, deve preparar primeiro o orifício. O diâmetro do orifício piloto deve ser do mesmo tamanho que o núcleo da rosca do parafuso. O orifício roscado deve ser maior que a ENCAIXE (parte não roscada) e a preparação é finalizada escareando o orifício para que este receba a cabeça do parafuso.

SUGESTÃO 2

É boa ideia limpar o parafuso com vaselina, especialmente ao trabalhar com madeira pesada; tal irá permitir obter tanto lubrificação como um revestimento protector.

SUGESTÃO 3

Para evitar o risco de deslizamento e de danos na superfície de trabalho deverá estabilizar a ponta da chave de parafusos com as suas pontas dos dedos e usar uma luva de protecção se possível.

SUGESTÃO 4

Use parafusos de latão sólido para madeira de carvalho - estes oferecem uma melhor qualidade de aspecto e, ao contrário do aço, estes não enferrujam

PRINCIPAL SUGESTÃO

Após a preparação do orifício, use um parafuso de aço do mesmo calibre que o parafuso de latão para cortar a rosca primeiro. Sem esta preparação o parafuso de latão mais frágil poderá ficar danificado ou mesmo partir-se.



CHAVES DE PUNHO

STANLEY
FATMAX



A GAMA MAIS COMPLETA



+120 REFERÊNCIAS DISPONÍVEIS



MECÂNICO



ELECTRICISTA



PHILLIPS



POZIDRIVE



RESISTORX



TORX



GAMA ISOLADOS



ROBERTSON (OUADRADA)



PUNÇÃO

CHAVES DE PUNHO FATMAX®

CHAVES DE PUNHO MECÂNICO FATMAX®

**STANLEY
FATMAX**



- Chave de punho para parafusos de mecânica com punho bimatéria ergonómico e de grande diâmetro, o que oferece uma grande capacidade de torção. Gargalo fino para uma rápida rotação. O punho é moldado directamente sobre a vareta em aço. Pode-se pendurar graças ao furo no cabo. Código em cor para a identificação do tipo de ponta.

Referência	Ponta	Comprimento da chave em mm				€
1-65-477	2,5	50	-	6	3253561654770	4,48 €
0-65-478	2,5	75	X	6	3253560654788	4,81 €
1-65-478	2,5	75	-	6	3253561654787	4,57 €
0-65-479	3	75	X	6	3253560654795	4,89 €
1-65-479	3	75	-	6	3253561654794	4,65 €
1-65-480	3	100	-	6	3253561654800	4,57 €
0-65-016	4	100	X	6	3253560650162	5,35 €
0-65-481	4	125	X	6	3253560654818	5,33 €
1-65-481	4	125	-	6	3253561654817	5,10 €
0-65-098	5,5	100	X	6	3253560650988	5,39 €
1-65-098	5,5	100	-	6	3253561650987	5,11 €
0-65-482	5,5	125	X	6	3253560654825	5,41 €
1-65-482	5,5	125	-	6	3253561654824	5,11 €
0-65-483	5,5	150	X	6	3253560654832	5,41 €
1-65-483	5,5	150	-	6	3253561654831	5,10 €
0-65-141	6,5	150	X	6	3253560651411	7,38 €
1-65-141	6,5	150	-	6	3253561651410	7,03 €
0-65-137	8	150	X	6	3253560651374	7,94 €
1-65-137	8	150	-	6	3253561651373	7,56 €
0-65-138	8	175	X	6	3253560651381	9,23 €
1-65-138	8	175	-	6	3253561651380	8,78 €
0-65-139	10	200	X	6	3253560651398	10,51 €
0-65-143	12	250	X	6	3253560651435	13,42 €
1-65-143	12	250	-	6	3253561651434	12,86 €

CHAVES DE PUNHO COM HEXÁGONO DE APERTO FATMAX®

**STANLEY
FATMAX**



- Chave de punho com hexágono de aperto
- Punho bimatéria ergonómico e de grande diâmetro, o que oferece uma grande capacidade de torção.
- Gargalo fino para uma rápida rotação.
- O punho é moldado directamente sobre a vareta em aço.
- Pode-se pendurar graças ao furo no cabo.
- Código em cor para a identificação do tipo de ponta.

Referência	Ponta	Comprimento da chave em mm				€
FMHT0-62619	6,5	150	X	6	3253560626198	7,44 €
FMHT0-62620	8	175	X	6	3253560626204	9,35 €
FMHT0-62621	10	200	X	6	3253560626211	11,18 €

CHAVES DE PUNHO ELECTRICISTA FATMAX®

STANLEY
FATMAX



- Chave de punho para parafusos de electricista com punho bimatéria ergonômico e de grande diâmetro, o que oferece uma grande capacidade de torção. Gargalo fino para uma rápida rotação. O punho é moldado directamente sobre a vareta em aço. Pode-se pendurar graças ao furo no cabo. Código em cor para a identificação do tipo de ponta.

Referência	Ponta	Comprimento da chave em mm				€
0-64-978	3	50	X	6	3253560649784	3,87 €
1-64-978	3	50	-	6	3253561649783	3,69 €
0-65-008	3	100	X	6	3253560650087	4,06 €
1-65-008	3	100	-	6	3253561650086	3,86 €
0-64-979	3	150	X	6	3253560649791	4,39 €
1-64-979	3	150	-	6	3253561649790	4,13 €
0-64-983	3,5	75	X	6	3253560649838	4,06 €
1-64-983	3,5	75	-	6	3253561649837	3,86 €
0-64-984	3,5	100	X	6	3253560649845	4,15 €
0-65-017	4	100	X	6	3253560650179	4,43 €
1-65-017	4	100	-	6	3253561650178	4,22 €
0-65-093	4	150	X	6	3253560650933	4,43 €
1-65-093	4	150	-	6	3253561650932	4,22 €
1-65-476	5,5	125	-	6	3253561654763	4,92 €
0-65-094	5,5	150	X	6	3253560650940	5,27 €
1-65-094	5,5	150	-	6	3253561650949	5,01 €
0-65-096	6,5	150	X	6	3253560650964	6,38 €
1-65-096	6,5	150	-	6	3253561650963	6,03 €
1-65-097	6,5	200	-	6	3253561650970	6,56 €

CHAVES DE PUNHO ELECTRICISTA EXTRA-CURTAS FATMAX®

STANLEY
FATMAX



- Cabo bimataterial assegurando uma transmissão óptima do binário
- Confortável: cabo adaptado aos pontos de apoio da mão
- Localização fácil e rápida: cada marca identificada por uma cor diferente

Referência	Ponta	Comprimento da chave em mm				€
1-65-484	4	30	-	6	3253561654848	5,62 €
1-65-400	5,5	30	-	6	3253561654008	5,79 €
0-65-400	5,5	30	X	6	3253560654009	6,08 €
1-65-404	6,5	30	-	6	3253561654046	5,79 €
0-65-404	6,5	30	X	6	3253560654047	6,08 €



CHAVES DE PUNHO PHILLIPS FATMAX®

STANLEY
FATMAX



- Chave de punho para parafusos Phillips com punho bimatéria ergonômico e de grande diâmetro, o que oferece uma grande capacidade de torção. Gargalo fino para uma rápida rotação.
- O punho é moldado directamente sobre a vareta em aço. Pode-se pendurar graças ao furo no cabo. Código em cor para a identificação do tipo de ponta.

Referência	Ponta	Comprimento da chave em mm				€
0-65-204	PH00	50	X	6	3253560652043	4,00 €
1-65-204	PH00	50	-	6	3253561652042	3,40 €
0-65-206	PH0	75	X	6	3253560652067	4,48 €
1-65-206	PH0	75	-	6	3253561652066	3,86 €
0-65-207	PH1	100	X	6	3253560652074	4,80 €
1-65-207	PH1	100	-	6	3253561652073	4,57 €
1-65-208	PH1	250	-	6	3253561652080	6,15 €
0-65-209	PH2	125	X	6	3253560652098	5,17 €
1-65-209	PH2	125	-	6	3253561652097	4,92 €
0-65-224	PH2	250	X	6	3253560652241	7,10 €
1-65-224	PH2	250	-	6	3253561652240	6,77 €
0-65-316	PH3	150	X	6	3253560653163	9,59 €
1-65-316	PH3	150	-	6	3253561653162	9,14 €
0-65-317	PH4	200	X	6	3253560653170	13,42 €
1-65-317	PH4	200	-	6	3253561653179	12,30 €

CHAVES DE PUNHO PHILLIPS COM HEXÁGONO DE APERTO FATMAX®

STANLEY
FATMAX



- Chave de punho com hexágono de aperto
- Punho bimatéria ergonômico e de grande diâmetro, o que oferece uma grande capacidade de torção.
- Gargalo fino para uma rápida rotação.
- O punho é moldado directamente sobre a vareta em aço.
- Pode-se pendurar graças ao furo no cabo.
- Código em cor para a identificação do tipo de ponta.

Referência	Ponta	Comprimento da chave em mm				€
FMHT0-62622	PH2	125	X	6	3253560626228	6,16 €
FMHT0-62623	PH3	150	X	6	3253560626235	10,01 €

CHAVES DE PUNHO PHILLIPS EXTRA-CURTAS FATMAX®

STANLEY
FATMAX



- Cabo bimatéria assegurando uma transmissão óptima do binário
- Confortável: cabo adaptado aos pontos de apoio da mão
- Localização fácil e rápida: cada marca identificada por uma cor diferente

Referência	Ponta	Comprimento da chave em mm				€
1-65-406	PH1	30	-	6	3253561654060	4,92 €
0-65-406	PH1	30	X	6	3253560654061	5,24 €
1-65-407	PH2	30	-	6	3253561654077	4,92 €
0-65-407	PH2	30	X	6	3253560654078	5,17 €

CHAVES DE PUNHO POZIDRIV FATMAX®

STANLEY
FATMAX



- Chave de punho para parafusos Pozidriv com punho bimatéria ergonômico e de grande diâmetro, o que oferece uma grande capacidade de torção. Gargalo fino para uma rápida rotação. O punho é moldado directamente sobre a vareta em aço. Pode-se pendurar graças ao furo no cabo. Código em cor para a identificação do tipo de ponta.

Referência	Ponta	Comprimento da chave em mm				€
0-65-319	PZ0	75	X	6	3253560653194	4,24 €
1-65-319	PZ0	75	-	6	3253561653193	4,04 €
0-65-335	PZ1	100	X	6	3253560653354	4,80 €
1-65-335	PZ1	100	-	6	3253561653353	4,57 €
0-65-336	PZ1	250	X	6	3253560653361	6,46 €
1-65-336	PZ1	250	-	6	3253561653360	6,15 €
0-65-337	PZ2	125	X	6	3253560653378	5,27 €
1-65-337	PZ2	125	-	6	3253561653377	5,01 €
0-62-571	PZ2	250	X	6	3253560625719	7,10 €
1-62-571	PZ2	250	-	6	3253561625718	6,77 €
0-65-338	PZ3	150	X	6	3253560653385	8,67 €
1-65-338	PZ3	150	-	6	3253561653384	8,25 €
0-65-339	PZ4	200	X	6	3253560653392	12,30 €
1-65-339	PZ4	200	-	6	3253561653391	11,18 €

CHAVES DE PUNHO POZIDRIV COM HEXÁGONO DE APERTO FATMAX®

STANLEY
FATMAX



- Chave de punho com hexágono de aperto
- Punho bimatéria ergonômico e de grande diâmetro, o que oferece uma grande capacidade de torção.
- Gargalo fino para uma rápida rotação.
- O punho é moldado directamente sobre a vareta em aço.
- Pode-se pendurar graças ao furo no cabo.
- Código em cor para a identificação do tipo de ponta.

Referência	Ponta	Comprimento da chave em mm				€
FMHT0-62624	PZ2	125	X	6	3253560626242	6,01 €
FMHT0-62625	PZ3	150	X	6	3253560626259	9,21 €

CHAVES DE PUNHO POZIDRIV EXTRA-CURTAS FATMAX®

STANLEY
FATMAX



- Cabo bimatéria assegurando uma transmissão óptima do binário
- Confortável: cabo adaptado aos pontos de apoio da mão
- Localização fácil e rápida: cada marca identificada por uma cor diferente

Referência	Ponta	Comprimento da chave em mm				€
1-65-408	PZ1	30	-	6	3253561654084	4,92 €
0-65-408	PZ1	30	X	6	3253560654085	5,17 €
1-65-409	PZ2	30	-	6	3253561654091	4,92 €
0-65-409	PZ2	30	X	6	3253560654092	5,17 €

CHAVES DE PUNHO RESISTORX FATMAX®

STANLEY
FATMAX



- Chave de punho para parafusos Resistorx com punho bimatéria ergonômico e de grande diâmetro, o que oferece uma grande capacidade de torção. Gargalo fino para uma rápida rotação. O punho é moldado directamente sobre a vareta em aço. Pode-se pendurar graças ao furo no cabo. Código em cor para a identificação do tipo de ponta.

Referência	Ponta	Comprimento da chave em mm				€
0-65-340	TT10	75	X	6	3253560653408	4,61 €
1-65-340	TT10	75	-	6	3253561653407	4,39 €
0-65-395	TT15	75	X	6	3253560653958	4,71 €
0-65-396	TT20	100	X	6	3253560653965	4,99 €
1-65-396	TT20	100	-	6	3253561653964	4,74 €
0-65-397	TT25	100	X	6	3253560653972	5,43 €
1-65-397	TT25	100	-	6	3253561653971	5,19 €
0-65-398	TT30	125	X	6	3253560653989	7,75 €
1-65-398	TT30	125	-	6	3253561653988	7,38 €
0-65-399	TT40	125	X	6	3253560653996	8,12 €
1-65-399	TT40	125	-	6	3253561653995	7,74 €

CHAVES DE PUNHO TORX FATMAX®

STANLEY
FATMAX



- Chave de punho para parafusos Torx com punho bimatéria ergonômico e de grande diâmetro, o que oferece uma grande capacidade de torção. Gargalo fino para uma rápida rotação. O punho é moldado directamente sobre a vareta em aço. Pode-se pendurar graças ao furo no cabo. Código em cor para a identificação do tipo de ponta.

Referência	Ponta	Comprimento da chave em mm				€
FMHT65380-0	T10	75	X	6	3253560653804	4,48 €
FMHT65381-0	T15	75	X	6	3253560653811	4,58 €
FMHT65382-0	T20	100	X	6	3253560653828	4,85 €
FMHT65383-0	T25	100	X	6	3253560653835	5,30 €
FMHT65384-0	T27	100	X	6	3253560653842	5,59 €
FMHT65385-0	T30	125	X	6	3253560653859	7,55 €
FMHT65386-0	T40	125	X	6	3253560653866	7,91 €

CHAVE DE PUNHO FURADOR FATMAX®

STANLEY
FATMAX



- Ponta cromada afiada. Ideal para realizar um buraco na madeira antes de aparafusar.
- Cabo bimatéria ergonômico – permite um melhor agarre.
- Packaging de máxima segurança.

Referência	Ponta	Comprimento da chave em mm				€
0-65-491	-	75	X	6	3253560654917	8,61 €

ADAPTADOR DE PONTAS FATMAX®

**STANLEY
FATMAX**



- Grande diâmetro do cabo. Oferece grande torção para à colocação de parafusos na madeira.
- Código em cor para uma fácil identificação
- Suaves cupula arredondada para maior capacidade de torção.
- Pontas reforçadas para um melhor tacto e melhor resistência à corrosão.
- Punho macio. Reduz a fadiga.

Referência	Ponta	Comprimento da chave em mm				€
1-65-490	1/4"	125	-	6	3253561654909	10,02 €
0-65-490	1/4"	125	X	6	3253560654900	10,51 €

CONJUNTO 12 CHAVES DE PUNHO FATMAX®

**STANLEY
FATMAX**



- Conjunto de 12 chaves de punho para parafusos de mecânico, electricista, Pozidriv e Phillips, com punho bimatéria ergonômico e de grande diâmetro, o que oferece uma grande capacidade de torção. Gargalo fino para uma rápida rotação. O punho é moldado directamente sobre a vareta em aço. Pode-se pendurar graças ao furo no cabo. Código em cor para a identificação do tipo de ponta.

Referência	Conteúdo				€
FMHT65426-0	Electricista 2.5x50, 4x100, 5.5x150; mecânico 5.5x100, 8x150, 6.5x30; Pozidriv PZ0x75, PZ1x100, PZ2x125; Phillips PH0x75, PH1x100, PH2x125	X	1	3253561654268	54,79 €

CONJUNTO 10 CHAVES DE PUNHO FATMAX®

**STANLEY
FATMAX**



- Conjunto de 3 chaves de punho para parafusos de mecânico, 2 electricista, 4 Phillips e 1 teste de voltagem com punho bimatéria ergonômico e de grande diâmetro, o que oferece uma grande capacidade de torção. Gargalo fino para uma rápida rotação. O punho é moldado directamente sobre a vareta em aço. Pode-se pendurar graças ao furo no cabo. Código em cor para a identificação do tipo de ponta.

Referência	Conteúdo				€
FMHT65439-0	Electricista 3x50, 4x100; mecânico 5.5x100, 6.5x150, 8x150; Phillips PH00x50, PH0x75, PH1x100, PH2x125; 1 test de voltagem	X	1	3253561654398	44,73 €

CONJUNTO 8 CHAVES DE PUNHO FATMAX®

**STANLEY
FATMAX**



- Conjunto de 3 chaves de punho para parafusos de mecânico, 2 electricistas e 3 Phillips, com punho bimatéria ergonômico e de grande diâmetro, o que oferece uma grande capacidade de torção. Gargalo fino para uma rápida rotação. O punho é moldado directamente sobre a vareta em aço. Pode-se pendurar graças ao furo no cabo. Código em cor para a identificação do tipo de ponta.

Referência	Conteúdo				€
0-65-437	Electricista 3.5x75, 5.5x125; mecânico 4x100, 6.5x150, 8x150; Phillips PH0x75, PH1x100, PH2x125	X	1	3253560654375	41,38 €

CONJUNTO 5 CHAVES DE PUNHO FATMAX®

**STANLEY
FATMAX**



- Conjunto de 5 chaves de punho + alicate de cremalheira. Eletricista 3,5mm x 75mm, 4mm x 100mm, 5,5mm x 125mm; Phillips 1 e 2.
- Punho bimatéria ergonômico e de grande diâmetro, o que oferece uma grande capacidade de torção. Gargalo fino para uma rápida rotação. O punho é moldado directamente sobre a vareta em aço. Pode-se pendurar graças ao furo no cabo. Código em cor para a identificação do tipo de ponta.

Referência	Conteúdo				€
FMHT0-62639	Alicate de cremalheira. Eletricista 3,5x75, 4x100, 5,5x125; Phillips PH1, PH2. cremalheira.	X	1	3253560626396	35,78 €

CONJUNTO 7 CHAVES DE PUNHO FATMAX®

**STANLEY
FATMAX**



- Conjunto de 2 chaves de punho para parafusos de eletricista, 1 mecânico, 2 Pozidriv e 2 Phillips, com punho bimatéria ergonômico e de grande diâmetro, o que oferece uma grande capacidade de torção. Gargalo fino para uma rápida rotação. O punho é moldado directamente sobre a vareta em aço. Pode-se pendurar graças ao furo no cabo. Código em cor para a identificação do tipo de ponta.

Referência	Conteúdo				€
0-65-438	Eletricista 3.5x75, 5.5x125; mecânico 6.5x150; Phillips PH1x100, PH2x125; Pozidriv PZ1x100, PZ2x125	X	1	3253560654382	34,67 €

CONJUNTO 7 CHAVES DE PUNHO FATMAX®

**STANLEY
FATMAX**



- Conjunto de 7 chaves de punho para parafusos de mecânico, eletricista e Pozidriv, com punho bimatéria ergonômico e de grande diâmetro, o que oferece uma grande capacidade de torção. Gargalo fino para uma rápida rotação. O punho é moldado directamente sobre a vareta em aço. Pode-se pendurar graças ao furo no cabo. Código em cor para a identificação do tipo de ponta.

Referência	Conteúdo				€
0-65-425	Electricista 2,5x50, 3,5x75, 4x100, 5,5x125. Mecânico 6,5x150. Phillips PH1, PH2	X	1	3253560654252	33,55 €

CONJUNTO 7 CHAVES DE PUNHO FATMAX®

**STANLEY
FATMAX**



- Conjunto de 7 chaves de punho. Eletricista 2,5mm x 50mm, 3,5mm x 75mm, 4mm x 100mm, 5,5mm x 125mm; Mecânico 6,5mm x 150mm; Phillips 1 e 2.
- Punho bimatéria ergonômico e de grande diâmetro, o que oferece uma grande capacidade de torção. Gargalo fino para uma rápida rotação. O punho é moldado directamente sobre a vareta em aço. Pode-se pendurar graças ao furo no cabo. Código em cor para a identificação do tipo de ponta.

Referência	Conteúdo				€
FMHT0-62627	Conjunto de 7 chaves de punho. Eletricista 2,5mm x 50mm, 3,5mm x 75mm, 4mm x 100mm, 5,5mm x 125mm; Mecânico 6,5mm x 150mm; Phillips 1 e 2.	X	1	3253560626273	30,19 €

CONJUNTO 7 CHAVES DE PUNHO FATMAX®**STANLEY
FATMAX**

- Conjunto de 7 chaves de punho para parafusos Torx, com punho bimatéria ergonômico e de grande diâmetro, o que oferece uma grande capacidade de torção. Gargalo fino para uma rápida rotação. O punho é moldado directamente sobre a vareta em aço. Pode-se pendurar graças ao furo no cabo. Código em cor para a identificação do tipo de ponta.

Referência	Conteúdo				€
FMHT65387-0	Torx T10x75, T15x75, T20x100, T25x100, T27x100, T30x125, T40x125.	X	1	3253560653873	34,67 €

CONJUNTO 6 CHAVES DE PUNHO FATMAX®**STANLEY
FATMAX**

- Conjunto de 6 chaves de punho para parafusos Resistorx inviolável, com punho bimatéria ergonômico e de grande diâmetro, o que oferece uma grande capacidade de torção. Gargalo fino para uma rápida rotação. O punho é moldado directamente sobre a vareta em aço. Pode-se pendurar graças ao furo no cabo. Código em cor para a identificação do tipo de ponta.

Referência	Conteúdo				€
0-65-099	Resistorx TT10x77, TT15x75, TT20x100, TT25x100, TT30x125, TT40x125mm.	X	1	3253560650995	33,55 €

CONJUNTO 6 CHAVES DE PUNHO FATMAX®**STANLEY
FATMAX**

- Conjunto de 2 chaves de punho para parafusos de mecânico, 2 electricistas e 2 Pozidriv, com punho bimatéria ergonômico e de grande diâmetro, o que oferece uma grande capacidade de torção. Gargalo fino para uma rápida rotação. O punho é moldado directamente sobre a vareta em aço. Pode-se pendurar graças ao furo no cabo. Código em cor para a identificação do tipo de ponta.

Referência	Conteúdo				€
0-65-428	Mecânico 5,5x100, 8,0x150. Electricista 3,5x75, 5,5x150. Pozidriv PZ1x100, PZ2x125.	X	1	3253560654283	25,72 €

CONJUNTO 6 CHAVES DE PUNHO FATMAX®**STANLEY
FATMAX**

- Conjunto de 6 chaves de punho. Electricista 3,5mm x 75mm, 4mm x 100mm, 5,5mm x 125mm; Phillips 1, 2 e 3.
- Punho bimatéria ergonômico e de grande diâmetro, o que oferece uma grande capacidade de torção. Gargalo fino para uma rápida rotação. O punho é moldado directamente sobre a vareta em aço. Pode-se pendurar graças ao furo no cabo. Código em cor para a identificação do tipo de ponta.

Referência	Conteúdo				€
FMHT0-62626	Electricista 3,5x75, 4x100, 5,5x125. Phillips PH1, PH2, PH3.	X	1	3253560626266	23,48 €

CONJUNTO 5 CHAVES DE PUNHO FATMAX®

**STANLEY
FATMAX**



- Conjunto de 3 chaves de punho para parafusos de electricista e 2 Phillips, com punho bimatéria ergonómico e de grande diâmetro, o que oferece uma grande capacidade de torção. Gargalo fino para uma rápida rotação. O punho é moldado directamente sobre a vareta em aço. Pode-se pendurar graças ao furo no cabo. Código em cor para a identificação do tipo de ponta.

Referência	Conteúdo				€
0-65-440	Electricista 3.5x75, 4x100, 5.5x125; Phillips PH1x100, PH2x125	X	1	3253560654405	22,37 €

CHAVES PUNHO DE PRECISÃO

CONJUNTO DE PRECISÃO 6 PEÇAS FATMAX®

**STANLEY
FATMAX**



- Conjunto de 6 chaves de punho de precisão, com punho bimatéria ergonómico e de grande diâmetro, o que oferece uma grande capacidade de torção. Gargalo fino para uma rápida rotação. O punho é moldado directamente sobre a vareta em aço. Pode-se pendurar graças ao furo no cabo. Código em cor para a identificação do tipo de ponta.

Referência	Conteúdo				€
0-65-492	3 x Electricista: 2,5 X 50mm, 3 X 50mm & 3 X 100mm. 2 x Phillips®: PH00 X 50 & PH0 X 75. 1 x Pozidriv®: PZO X 75.	X	1	3253560654924	33,55 €

CHAVES PUNHO DE PRECISÃO

**STANLEY
FATMAX**



Cumprir com as normas internacionais:
NF-E 74352, ISO 2380-1, DIN 5263,
NF-E 74355, ISO 8764, DIN 5260

Referência	Conteúdo				€
STHT0-62629	Conjunto de precisão. 8 pontas intermutáveis. Fendas 1, 1.2, 1.5, 1.8, 2, 2.5. Phillips PH000 e PH00	X	6	3253560626297	19,01 €
STHT0-62633	Conjunto de precisão. 16 pontas intermutáveis. Fendas 1, 1.2, 1.5, 1.8, 2, 2.5. Phillips PH000 e PH00. Torx T5, T6, T7 e T8. Hexagonais 0.9, 1.3, 1.5 e 2	X	1	3253560626334	35,00 €
STHT0-62630	Conjunto 4 chaves fenda de precisão fixas. Torx T6, T7, T8 e T9	X	1	3253560626303	19,50 €
STHT0-62631	Conjunto 6 chaves fenda de precisão fixas. Fendas 1, 1.2, 1.5 e 1.8. Phillips: PH000 e PH00	X	1	3253560626310	34,67 €
STHT0-62632	Conjunto 6 chaves fenda de precisão fixas. Fendas 2, 2.5 e 3. Phillips: PH000, PH00 e PH0	X	1	3253560626327	32,43 €

CHAVES DE PUNHO 1.000V FATMAX®

CHAVES DE PUNHO FATMAX® ELETRICISTA ISOLADA

**STANLEY
FATMAX**



- Chave de punho para parafusos de mecânico com punho bimatéria ergonômico e de grande diâmetro, o que oferece uma grande capacidade de torção. Gargalo fino para uma rápida rotação. O punho é moldado directamente sobre a vareta em aço. Pode-se pendurar graças ao furo no cabo. Código em cor para a identificação do tipo de ponta. Qualidade industrial 1.000V a.c. isolamento. Comprovado individualmente norma EN60900:2004. Protege da corrente até 1.000V a.c. Lâmina protetora em Poliamida extremamente resistente até uma temperatura de -25°C, que assegura resistência a la corrosão e minimiza o risco de absorção da humidade.

Referência	Ponta	Comprimento da chave em mm				€
0-65-410	2.5	50	X	6	3253560654108	5,17 €
1-65-410	2.5	50	-	6	3253561654107	4,92 €
0-65-411	3.5	75	X	6	3253560654115	5,62 €
1-65-411	3.5	75	-	6	3253561654114	5,37 €
0-65-412	4	100	X	6	3253560654122	5,90 €
1-65-412	4	100	-	6	3253561654121	5,62 €
0-65-413	5.5	150	X	6	3253560654139	6,46 €
1-65-413	5.5	150	-	6	3253561654138	6,15 €

CHAVES DE PUNHO FATMAX® PHILLIPS ISOLADA

**STANLEY
FATMAX**



- Chave de punho para parafusos Phillips com punho bimatéria ergonômico e de grande diâmetro, o que oferece uma grande capacidade de torção. Gargalo fino para uma rápida rotação. O punho é moldado directamente sobre a vareta em aço. Pode-se pendurar graças ao furo no cabo. Código em cor para a identificação do tipo de ponta. Qualidade industrial 1.000V a.c. isolamento. Comprovado individualmente norma EN60900:2004. Protege da corrente até 1.000V a.c. Lâmina protetora em Poliamida extremamente resistente até uma temperatura de -25°C, que assegura resistência a la corrosão e minimiza o risco de absorção da humidade.

Referência	Ponta	Comprimento da chave em mm				€
0-65-414	PH0	75	X	6	3253560654146	5,71 €
1-65-414	PH0	75	-	6	3253561654145	5,46 €
0-65-415	PH1	100	X	6	3253560654153	6,46 €
1-65-415	PH1	100	-	6	3253561654152	6,15 €
0-65-416	PH2	125	X	6	3253560654160	7,38 €
1-65-416	PH2	125	-	6	3253561654169	7,03 €



CHAVES DE PUNHO FATMAX® POZIDRIV ISOLADA

**STANLEY
FATMAX**



- Chave de punho para parafusos Pozidriv com punho bimatéria ergonômico e de grande diâmetro, o que oferece uma grande capacidade de torção. Gargalo fino para uma rápida rotação. O punho é moldado directamente sobre a vareta em aço. Pode-se pendurar graças ao furo no cabo. Código em cor para a identificação do tipo de ponta. Qualidade industrial 1.000V a.c. isolamento. Comprovado individualmente norma EN60900:2004. Protege da corrente até 1.000V a.c. Lâmina protetora em Poliamida extremamente resistente até uma temperatura de -25°C, que assegura resistência a la corrosão e minimiza o risco de absorção da humidade.

Referência	Ponta	Comprimento da chave em mm				€
0-65-417	PZ0	75	X	6	3253560654177	6,08 €
1-65-417	PZ0	75	-	6	3253561654176	5,79 €
0-65-418	PZ1	100	X	6	3253560654184	6,46 €
1-65-418	PZ1	100	-	6	3253561654183	6,15 €
0-65-419	PZ2	125	X	6	3253560654191	6,46 €
1-65-419	PZ2	125	-	6	3253561654190	6,15 €

CONJUNTO DE 2 CHAVES DE PUNHO FATMAX® BORNEO ISOLADAS

**STANLEY
FATMAX**



- Chave de punho com ponta especial Borneo com punho bimatéria ergonômico e de grande diâmetro, o que oferece uma grande capacidade de torção. Gargalo fino para uma rápida rotação. O punho é moldado directamente sobre a vareta em aço. Pode-se pendurar graças ao furo no cabo. Código em cor para a identificação do tipo de ponta.
- Qualidade industrial 1.000V a.c. isolamento. Comprovado individualmente norma EN60900:2004. Protege da corrente até 1.000V a.c. Lâmina protetora em Poliamida extremamente resistente até uma temperatura de -25°C, que assegura resistência a la corrosão e minimiza o risco de absorção da humidade.

Referência	Conteúdo				€
FMHT0-62649	Pozidriv PZ1x100mm, PZ2x125mm	X	6	3253560626495	14,54 €

CONJUNTO DE 10 CHAVES DE PUNHO ISOLADOS FATMAX®

**STANLEY
FATMAX**



- Conjunto de 3 chaves de punho para parafusos mecânico, 3 Phillips, 3 Pozidriv e 1 busca-polos, com punho bimatéria ergonômico e de grande diâmetro, o que oferece uma grande capacidade de torção. Gargalo fino para uma rápida rotação. O punho é moldado directamente sobre a vareta em aço. Pode-se pendurar graças ao furo no cabo. Código em cor para a identificação do tipo de ponta. Qualidade industrial 1.000V a.c. isolamento. Comprovado individualmente norma EN60900:2004. Protege da corrente até 1.000V a.c. Lâmina protetora em Poliamida extremamente resistente até uma temperatura de -25°C, que assegura resistência a la corrosão e minimiza o risco de absorção da humidade.

Referência	Conteúdo				€
FMHT62573-0	Mecânico 2.5x50, 3.5x75, 5.5x150; Phillips PH0x75, PH1x100, PH2x125; Pozidriv PZ0x75, PZ1x100, PZ2x125; 1 Teste de Voltagem	X	1	3253561625732	50,32 €

CONJUNTO DE 6 CHAVES DE PUNHO ISOLADOS FATMAX®

**STANLEY
FATMAX**



- Conjunto de 3 chaves de punho para parafusos electricista, 2 Pozidriv e 1 busca-polos, com punho bimatéria ergonômico e de grande diâmetro, o que oferece uma grande capacidade de torção.
- Gargalo fino para uma rápida rotação. O punho é moldado directamente sobre a vareta em aço. Pode-se pendurar graças ao furo no cabo. Código em cor para a identificação do tipo de ponta.
- Qualidade industrial 1.000V a.c. isolamento. Comprovado individualmente norma EN60900:2004. Protege da corrente até 1.000V a.c. Lâmina protetora em Poliamida extremamente resistente até uma temperatura de -25°C, que assegura resistência a la corrosão e minimiza o risco de absorção da humidade.

Referência	Conteúdo				€
0-65-443	Electricista: 2.5 x 50mm, 3.5 x 75mm, 5.5 x 150mm. Pozidriv: PZ1 x 100mm, PZ2 x 125mm. Tester de voltagem	X	1	3253560654436	29,07 €

CONJUNTO DE 6 CHAVES DE PUNHO ISOLADOS FATMAX®

**STANLEY
FATMAX**



- Conjunto de 3 chaves de punho para parafusos mecânico, 2 Phillips e 1 busca-polos, com punho bimatéria ergonômico e de grande diâmetro, o que oferece uma grande capacidade de torção. Gargalo fino para uma rápida rotação. O punho é moldado directamente sobre a vareta em aço. Pode-se pendurar graças ao furo no cabo. Código em cor para a identificação do tipo de ponta. Qualidade industrial 1.000V a.c. isolamento. Comprovado individualmente norma EN60900:2004. Protege da corrente até 1.000V a.c. Lâmina protetora em Poliamida extremamente resistente até uma temperatura de -25°C, que assegura resistência a la corrosão e minimiza o risco de absorção da humidade.

Referência	Conteúdo				€
0-65-441	Mecânico 2.5x50, 3.5x75, 5.5x150; Phillips PH1x100, PH2x125; 1 Tester de voltagem	X	1	3253560654412	29,07 €

MULTIPONTAS ISOLADO - 10 PEÇAS

**STANLEY
FATMAX**



- Multi-pontas isoladas 1000V.
- Pontas tratadas: Para melhorar o torque de aperto e a resistência à corrosão.
- Punho pequeno de precisão com cabeça rotativa e grande punho macio para aplicações de alto torque.
- Inclui: 2 Punhos para diferentes aplicações, lâminas ponta plana 3.5 – 4.0 mm, lâminas ponta Phillips PH1 - PH2, lâminas ponta Pozidriv PZ1 - PZ2, busca-polos e estojo têxtil leve.



Referência	Conteúdo				€
FMHT66426-0	Phillips PH1, PH2; Pozidriv PZ1, PZ2; Planos 3.5, 4.0 mm; 1 Tester de voltagem	X	1	3253560664268	35,50 €

BUSCA-POLOS

BUSCAPOLOS FATMAX®

STANLEY
FATMAX



- Aprovado por VDE / GS. Auditoria independente à qualidade e segurança
- Guarda para os dedos de 5mm. Agarre seguro. Evita a possibilidade de o dedo deslizar em direção à corrente elétrica
- Barra de aço em cromo-vanádio. Resiste ao binário
- Indicador de corrente. Luz para uma visão clara na deteção de eletricidade

Referência	Ponta	Comprimento da chave em mm				€
FMHT0-64985	3,5	65	X	6	3253560649852	4,92 €

CHAVES DE PUNHO CUSHION GRIP

CHAVE DE PUNHO DE MECÂNICO CUSHION GRIP

STANLEY



- Cabo bimatéria com diâmetro maior, que melhora a aderência, reduz a fadiga e permite trabalhar mais rápido.
- Punho moldado diretamente na barra, garantindo uma junta mais forte e durável, para uma vida útil mais longa.
- Lâmina forjada em aço cromo-vanádio que permite maior resistência a um alto torque de aperto e reduz a possibilidade de quebras.
- Ponta magnética tratada com óxido preto para maior durabilidade.

Referência	Ponta	Comprimento da chave em mm				€
STHT16146-0	5,5	100	X	12	3253560161460	2,81 €
STHT16147-0	6,5	45	X	12	5054905317300	2,86 €
STHT16148-0	6,5	150	X	12	5054905316105	4,03 €
STHT16149-0	8	150	X	12	3253560161491	5,41 €
STHT16150-0	10	200	X	12	3253560161507	5,88 €

CHAVE DE PUNHO DE ELETRICISTA CUSHION GRIP

STANLEY



- Cabo bimatéria com diâmetro maior, que melhora a aderência, reduz a fadiga e permite trabalhar mais rápido.
- Punho moldado diretamente na barra, garantindo uma junta mais forte e durável, para uma vida útil mais longa.
- Lâmina forjada em aço cromo-vanádio que permite maior resistência a um alto torque de aperto e reduz a possibilidade de quebras.
- Ponta magnética tratada com óxido preto para maior durabilidade.

Referência	Ponta	Comprimento da chave em mm				€
STHT16151-0	2,5	75	X	12	3253560161514	2,17 €
STHT16152-0	3	75	X	12	3253560161521	2,39 €

CHAVES DE PUNHO CUSHION GRIP - PHILLIPS

STANLEY



- Cabo bimatéria com diâmetro maior, que melhora a aderência, reduz a fadiga e permite trabalhar mais rápido.
- Punho moldado diretamente na barra, garantindo uma junta mais forte e durável, para uma vida útil mais longa.
- Lâmina forjada em aço cromo-vanádio que permite maior resistência a um alto torque de aperto e reduz a possibilidade de quebras.
- Ponta magnética tratada com óxido preto para maior durabilidade.

Referência	Ponta	Comprimento da chave em mm				€
STHT16153-0	PH0	60	X	12	3253560161538	2,17 €
STHT16154-0	PH1	45	X	12	3253560161545	2,55 €
STHT16155-0	PH1	75	X	12	3253560161552	2,94 €
STHT16157-0	PH2	45	X	12	3253560161576	2,86 €
STHT16158-0	PH2	100	X	12	3253560161583	3,63 €
STHT16159-0	PH3	150	X	12	3253560161590	5,27 €

CHAVES DE PUNHO CUSHION GRIP - POZIDRIV

STANLEY



- Cabo bimatéria com diâmetro maior, que melhora a aderência, reduz a fadiga e permite trabalhar mais rápido.
- Punho moldado diretamente na barra, garantindo uma junta mais forte e durável, para uma vida útil mais longa.
- Lâmina forjada em aço cromo-vanádio que permite maior resistência a um alto torque de aperto e reduz a possibilidade de quebras.
- Ponta magnética tratada com óxido preto para maior durabilidade.

Referência	Ponta	Comprimento da chave em mm				€
STHT16161-0	PZ0	60	X	12	3253560161613	2,33 €
STHT16162-0	PZ1	75	X	12	3253560161620	3,09 €
STHT16163-0	PZ2	100	X	12	3253560161637	3,71 €
STHT16164-0	PZ3	150	X	12	3253560161644	5,41 €

CONJUNTO DE 3 CHAVES DE PUNHO CUSHION GRIP

STANLEY



- Conjunto de 3 chaves de punho Cushion Grip: 1 Phillips, 1 Pozidriv e 1 fenda (Mecânico)

Referência	Descrição do conjunto				€
STHT16168-0	Phillips 2x100; Pozidriv 2x100; Mecânico 6.5x100mm	X	4	3253560161682	8,00 €

CONJUNTO DE 4 CHAVES DE PUNHO CUSHION GRIP

STANLEY



- Conjunto de 4 chaves de punho Cushion Grip: 2 Phillips e 2 fendas (Mecânicos)

Referência	Descrição do conjunto				€
STHT16169-0	Phillips 1x75, 2x100; Mecânico 5.5x100, 6.5x100mm	X	4	5054905314668	11,18 €

CONJUNTO DE 6 CHAVES DE PUNHO CUSHION GRIP**STANLEY**

- Conjunto de 6 chaves de punho Cushion Grip: 3 Phillips, 1 Eletricista y e 1 fenda (Mecânico)

Referência	Descrição do conjunto				€
STHT16165-0	Phillips 1x75, 2x45, 2x100; Electricista 3.5x60mm, 4.0x100; Mecânico 5.5x100mm	X	4	3253560161651	17,39 €

CONJUNTO DE 7 CHAVES DE PUNHO CUSHION GRIP**STANLEY**

- Conjunto de 7 chaves de punho Cushion Grip: 3 Phillips, 3 fendas (1 electricista e 2 mecânicos) e um busca-polos

Referência	Descrição do conjunto				€
STHT16166-0	Phillips 1x75, 2x45x 2x100; Electricista 4.0x100, 5.5x100; Mecânico 6.5x45, Test de Voltagem	X	4	3253560161668	17,89 €

CONJUNTO DE 8 CHAVES DE PUNHO CUSHION GRIP**STANLEY**

- Conjunto de 8 chaves de punho Cushion Grip: 4 Phillips e 4 fendas (2 electricistas e 2 mecânicos)

Referência	Descrição do conjunto				€
STHT16167-0	Phillips 0x60, 1x75, 2x45x 2x100; Electricista 3.5x60, 4.0x100; Mecânico 5.5x100, 6,5x45mm	X	4	3253560161675	19,57 €



CHAVES DE PUNHO 1.000V CUSHION GRIP

CONJUNTO DE 2 CHAVES DE PUNHO CUSHION GRIP ISOLADAS (CUTCASE X 10)

STANLEY



- Cabo bimatéria com diâmetro maior, que melhora a aderência, reduz a fadiga e permite trabalhar mais rápido.
- Punho moldado diretamente na barra, garantindo uma junta mais forte e durável, para uma vida útil mais longa.
- Certificação VDE e GS para um funcionamento seguro até 1000V. Em conformidade com os regulamentos DIN/ANSI.

Referência	Descrição do conjunto				€
STHT60030-0	Pozidriv PZ2x100mm, plano 4.0x100mm	X	1	3253560600303	10,00 €

JUEGO DE 5 CHAVES DE PUNHO CUSHION GRIP AISLADOS

STANLEY

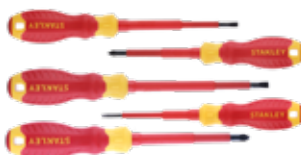

- Cabo bimatéria com diâmetro maior, que melhora a aderência, reduz a fadiga e permite trabalhar mais rápido.
- Punho moldado diretamente na barra, garantindo uma junta mais forte e durável, para uma vida útil mais longa.
- Certificação VDE e GS para um funcionamento seguro até 1000V. Em conformidade com os regulamentos DIN/ANSI.

Referência	Descrição do conjunto				€
STHT65556-0	Planos 2.5x75mm, 4x100mm, 5.5x125mm y Phillips PH1x80mm, PH2x100mm	X	10	3253560655563	20,00 €

CONJUNTO DE 7 CHAVES DE PUNHO CUSHION GRIP

STANLEY



- Cabo bimatéria com diâmetro maior, que melhora a aderência, reduz a fadiga e permite trabalhar mais rápido.
- Punho moldado diretamente na barra, garantindo uma junta mais forte e durável, para uma vida útil mais longa.
- Certificação VDE e GS para um funcionamento seguro até 1000V.
- Em conformidade com os regulamentos DIN/ANSI.

Referência	Descrição do conjunto				€
STHT60031-0	PZ1x80mm, PZ2x100mm, Planos: 2.5x75mm, 3.5x75mm, 4.0x100mm, 5.5x125mm, Comprobador de voltagem	X	10	3253560600310	28,00 €

CONJUNTO DE 10 CHAVES DE PUNHO CUSHION GRIP

STANLEY



- Cabo bimatéria com diâmetro maior, que melhora a aderência, reduz a fadiga e permite trabalhar mais rápido.
- Punho moldado diretamente na barra, garantindo uma junta mais forte e durável, para uma vida útil mais longa.
- Certificação VDE e GS para um funcionamento seguro até 1000V.
- Em conformidade com os regulamentos DIN/ANSI.

Referência	Descrição do conjunto				€
STHT60032-0	PZ1x80mm, PZ2x100mm, PH1x80mm, PH2x100mm, Planos 2.5x75mm, 3.5x75mm, 4.0x100mm, 5.5x125mm, 6.5x150mm, comprobador de voltagem	X	6	3253560600327	40,00 €

MULTIPONTAS

CONJUNTO CHAVES DE PUNHO 40 PEÇAS

STANLEY

- Chave de punho articulada 40 peças. Cabo com sistema de roquete bloqueável. Apresentação em estojo plástico.



Referência	Descrição do conjunto				€
0-63-038	Punho desaparafusador com roquete, 1 Portapontas 60 mm, 1 Portapontas de precisão, 7 Pontas duplas: PH000+PH00, PH0+PH1, hex.1,4+2,0mm, hex.2,4+3,0mm, Torx T4+T5, T6+T7, T8+T9. 4 Pontas fenda:5,6(X2),7mm 4 Pontas Phillips: PH1, PH2(X2), PH3. 6 Pontas Torx: T10, T15, T20, T25, T27, T30. 5 Pontas hexagonais: 2, 3, 4, 5, 6mm. 3 Pontas quadradas 1, 2, 3. 2 Pontas Pozidriv: PZ1, PZ2. 6 Chaves de caixa: 6-7-8-9-10-11 mm.	X	1	3253560630386	39,14 €

CONJUNTO CHAVES DE PUNHO 25 PEÇAS

STANLEY

- Chave de punho articulado com 22 peças. Cabo com sistema de roquete bloqueável.
- Apresentação em estojo de plástico



Referência	Descrição do conjunto				€
0-63-022	Punho desaparafusador com roquete, 1 portapontas 60 mm.1 Ponta fenda: 6x50mm. 1 Ponta Phillips PH2x50mm.3 Pontas fenda: 5x25mm, 6x25mm, 7x25mm.2 Pontas Phillips: PH1x25mm, PH2x25mm,3 Pontas Torx: T10x25mm, T15x25mm, T20x25mm.3 Pontas hexagonais: 3-4-5 mm. 2 Pontas quadradas: 1x25mm, 2x25mm.2 Pontas Pozidriv: PZ1x25mm, PZ2x25 mm.6 chaves de caixa hexagonal de 5, 6, 8, 9, 10, 11mm.	X	1	3253560630225	27,96 €

MULTIPONTAS COM 34 PONTAS

STANLEY

- Punho aparafusador com ponta magnética.
- Punho ergonômico, bimatéria e tubular que maximiza a capacidade de torque e conforto.
- Estojo compacto e prático para guardar as pontas. Facilita a seleção do acessório a ser utilizado.



Referência	Descrição do conjunto				€
STHT0-70885	Pontas fenda: 3, 3.5, 4.5, 5, 5.5, 6, 7mm.Pontas Phillips: PH0, PH1(x2), PH2(x2), PH3 Pontas Hexagonais:: 1.5, 2, 2.5, 3, 4, 5, 6(x2), 7, 8mm Pontas Torx: T5, T6, T7, T8, T10, T15, T20, T25, T27, T30, T40.	X	12	3253560708856	11,18 €

MULTIPONTAS FATMAX® 4V - 1,5Ah

**STANLEY
FATMAX**



NOVO

- Aparafusa até 4 vezes mais rápido*: graças à elevada velocidade que proporciona, é necessário menos esforço e fadiga para realizar aplicações de baixo binário
- Garante também um excelente controlo, evitando o risco de arrancar os parafusos ou danificar os materiais
- 0,9Nm de binário: equilibrado para complementar a velocidade de funcionamento (0-300/rpm)
- Permite ao utilizador aparafusar à superfície e depois afinar manualmente, conforme necessário
- Bateria de 1,5AH: bateria recarregável. Inclui cabo de carregamento USB
- O LED de 3 cores alerta o utilizador para o estado da carga
- Aparafusar para a frente e para trás: botão de seleção rápido e fácil de utilizar
- Inclui: 6 pontas PH1 - PH2 - PZ1 - PZ2 - 4mm - 5,5mm e um suporte magnético para pontas

*Versus utilização manual da ferramenta



Referência	Descrição do conjunto				€
FMHT66719-0	1 Multipontas assistido 4V FATMAX®, 6 pontas PH1 - PH2 - PZ1 - PZ2 - 4mm - 4mm - 5,5mm e um porta-pontas magnético	X	1	3253560667191	55,78 €

MULTIPONTAS COM ROQUETE SPEEDDRIVE FATMAX®

**STANLEY
FATMAX**



- Cabo ergonómico bi-material. Grande aderência, conforto e capacidade de binário
- Reduz a fadiga em tarefas repetitivas ou prolongadas
- Barra de cromo-vanádio. Alta resistência e longa duração
- Ponta autoblocante
- Mecanismo de roquete Speeddrive. Velocidade máxima e eficiência de aperto
- Armazenamento interno de pontas
- Basta rodar o punho para a esquerda ou para a direita e a ação de roquete continua sem interrupção, criando um "efeito 360°"
- Zona tátil. Controlo em tarefas de precisão



Referência	Descrição do conjunto				€
FMHT62692-0	1 cabo de chave de fendas com roquete Speeddrive FATMAX®, 3 pontas duplas: PH1+PH2, PZ1+PZ2, Fenda 4+5,5mm	X	1	5054905295615	25,14 €

MULTIPONTAS DE ROQUETE COM LUZ LED FATMAX®

STANLEY
FATMAX



- Punho desparafusador com roquete para um alto nível de aperto.
- Roquete com três posições (direita, esquerda e fixa)
- Armazenamento de pontas no interior do punho.
- Grande aperto macio.
- Luz LED para funcionar mesmo em condições de pouca luz.
- Brilho inicial (com baterias novas): 3,5 lumens.



Referência	Descrição do conjunto				€
FMHT0-62689	Pontas fenda: 5, 6.5, 8mm. Pontas Phillips: PH1, PH2, PH3. Pontas Pozidriv: PZ1, PZ2, PZ3. Pontas Torx: T10, T15, T20.	X	6	3253560626891	22,99 €

MULTIPONTAS DE ROQUETE 2 POSIÇÕES FATMAX®

STANLEY
FATMAX



- Punho 2 posições para maior versatilidade.
- Cabo bimatéria para máxima torção com mínimo esforço.
- Mecanismo de roquete. Inclui 10 pontas diferentes.



Referência	Descrição do conjunto				€
FMHT0-62691	Pontas planas: 5, 6.5, 8mm. Pontas Phillips: PH1, PH2, PH3. Pontas Pozidriv: PZ1, PZ2, PZ3. Pontas Torx: T10, T15, T20.	X	6	3253560626914	21,25 €

MULTIPONTAS DE ROQUETE COM 10 PONTAS

STANLEY



- Chave de punho magnético fornecido com 4 pontas. Cabo bimatéria para máxima torção com mínimo esforço. Mecanismo de roquete. 10 pontas fornecidas com a chave de parafusos de fenda.

Referência	Descrição do conjunto				€
0-68-010	Pontas planas: 6.5, 5mm. Pontas Phillips PH1, PH2. Pontas Pozidriv PZ1, PZ2. Pontas Torx T10, T15, Pontas Robertson 1, 2	X	1	3253560680107	19,01 €

MULTIPONTAS EXTRACURTO COM ROQUETE – STUBBY

STANLEY



- Chave de punho magnético com roquete fornecido com 6 pontas. Corpo de ABS. Armazenamento interno das pontas.

Referência	Descrição do conjunto				€
0-66-358	Pontas planas: 4.5, 6mm. Pontas Phillips: PH1, PH2. Pontas Pozidriv: PZ1, PZ2.	X	3	3253560663582	6,94 €

MULTIPONTAS EXTRACURTO – STUBBY

STANLEY



- Chave de punho magnético fornecido com 6 pontas. Corpo de ABS.
- Armazenamento interno das pontas.

Referência	Descrição do conjunto				€
0-66-357	Pontas planas: 4.5, 6mm. Pontas Phillips: PH1, PH2. Pontas Pozidriv: PZ1, PZ2.	X	3	3253560663575	4,26 €

ADAPTADOR PARA PONTAS

PORTAPONTAS MAGNÉTICO

STANLEY



- Adaptador magnético para pontas de chave de fenda (60mm).

Referência	Nº de peças				€
0-68-732	1	X	1	3253560687328	6,40 €
1-68-732	5	-	1	3253561687327	29,07 €

CONJUNTOS DE PONTAS

CONJUNTO DE 19 PONTAS 1/4" - 25mm

STANLEY



- Fenda: 4.5, 5.5, 6.5 mm - Phillips: PH1, PH2 - Pozidrive: PZ1 -PZ2 - PZ3 - Torx: T10 - T15 - T20 - T25 T30 - T40 - Hexagonais: 3, 4, 5, 6mm - Portapontas 60 mm

Referência	Nº de peças				€
1-13-901	19	-	6	3253561139017	20,69 €

CONJUNTO DE 61 PONTAS 1/4" - 25mm

STANLEY



- Fenda: 4, 4.5, 5.5, 6, 6.5, 8mm - Phillips: PH0, PH1, 2 x PH2, 2 x PH3, 2 x PH4 - Pozidrive: PZ0, PZ1, 2 x PZ2, 2 x PZ3, PH4 - Torx: T10, T15, T20, T25, T27, T30 - Torx inviolável: 3 x T10, 3 x T15, 6 x T20, 3 x T25, 3 x T30, 3 x T40 - Hexagonais: 3 x 2, 6 x 3, 4, 5, 6mm - Portapontas magnético 60 mm

Referência	Nº de peças				€
1-13-902	61	-	1	3253561139024	41,38 €

CONJUNTO 39 PCS. PONTAS 1/4" + CHAVES DE CAIXA + MINI CHAVE COM ROQUETE 1/4"**STANLEY**

- Fenda: 4, 4.5, 6.5, 8mm - Phillips: PH1, PH2, PH3 - Pozidrive: PZ1, PZ2, PZ3 - Torx: T8, T10, T15, T20, T25, T27, T30, T40 - Torx inviolável: T10, T15, T20, T25, T27, T30, T40 - Hexagonais: 3, 4, 5, 6mm - Chave de roquete 1/4": 6, 7, 8, 10, 11, 12, 13mm -
- Adaptador 1/4" - Portapontas magnético 60 mm - Roquete de 1/4" (acabamento mate)

Referência	Nº de peças				€
1-13-906	39	-	1	3253561139062	51,44 €

CONJUNTO 39 PCS. PONTAS 1/4" + CHAVES DE CAIXA + MINI ROQUETE 1/4"**STANLEY**

- Fenda: 4, 4.5, 6.5, 8mm - Phillips: PH1, PH2, PH3 - Pozidrive: PZ1, PZ2, PZ3 - Torx: T8, T10, T15, T20, T25, T27, T30, T40 - Torx inviolável: T10, T15, T20, T25, T27, T30, T40 - Hexagonais: 3, 4, 5, 6mm - Chaves de caixa 1/4": 6, 7, 8, 10, 11, 12, 13mm -
- Adaptador 1/4" - Portapontas magnético 60 mm - Chave de roquete com portapontas

Referência	Nº de peças				€
1-13-907	39	-	1	3253561139079	54,79 €

**VERSATILIDADE**

para diversas aplicações
de aparafusamento

CONVENIÊNCIA

máxima organização,
tudo numa só embalagem

PRODUTIVIDADE

alto desempenho para os especialistas

CARPINTARIA E CONSTRUÇÃO



O PROFESIONAL ACONSELHA



FERNANDO MORALES
carpinteiro

**QUAL É A PLAINA QUE MELHOR ATENDE
AS SUAS NECESSIDADES DE TRABALHO?**



GARLOPA

É uma plaina específica de grande tamanho, usada para desbastar peças grandes de madeira.



PLAINA PEQUENA

É mais pequena que a garlopa e tem a lâmina ligeiramente arredondada.

GUILLAMEN

É uma plaina estreita, com a lâmina que sobressai um pouco da ferramenta. É usada para abrir ranhuras.

PLAINA DENTADO

Serve para raspar a madeira antes o trabalho.

PLAINA DE DESBASTAR

É estreita e a sua lâmina mede a média 30mm de largura. É usado para trabalhos de preparação das superfícies e dos cantos, para rebaixar a peça até as Dimensões desejadas.

PLAINA DE ALISAR

Alisa as tábuas. Tem no geral uma base de aproximadamente 225mm.

PLAINA DUPLA

Em cima da lâmina com fenda está uma chapa de aço que quebra a lasca. É usado para escovar em sentido contrário das fibras da madeira.

O PROFESIONAL ACONSELHA



FERNANDO MORALES
carpinteiro

TÉCNICAS E SUGESTÕES

COMO UTILIZAR UMA PLAINA DE CARPINTEIRO?

1. Fixe a peça para escovar na altura adequada, num torno de apertar ou prenda-o à bancada se possível.
2. Verifique a limpeza da superfície de madeira. Se é pintada, decape o faça polimento do revestimento. Se a madeira é resinada, use dissolvente.
3. Regule a plaina.
4. Esfregue o dormente de vez em quando com parafina para facilitar o deslizamento.
5. Escove em sentido do fio de madeira. Para contecer o sentido do fio, coloque a plaina na madeira e empurre com um dedo. Se desliza, significa que é "do fio" da madeira, se vibra, então é "contra-fio".

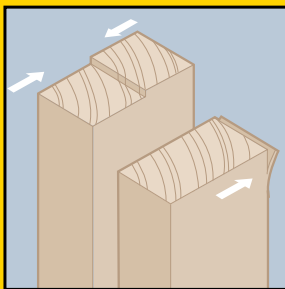

SUGESTÃO

1. Para verificar que uma peça de madeira está correctamente aplainada, marque com lápis a superfície que escova. Enquanto fiquem restos de lápis, significa que a superfície não está plana.
2. É uma solução melhor fazer várias passagens com pouca lâmina, que uma só forte passagem
3. Certifique-se do bon estado do fio da lâmina. Se necessário, afie a lâmina com a pedra de afiar no ângulo de 25° a 35°.
4. Para que o desbastamento da madeira seja uniforme, a peça deve ficar paralela à superfície do solo e o corpo paralelo à a peça.
5. Para que a ferramenta não oscile, deve exercer pressão sobre a parte anterior a iniciar e depois sobre a parte posterior. Para um uso ótimo, dar uma passagem com cera na base da plaina, para que deslize melhor sobre a madeira.
6. Para escovar um nó, retire um pouco da lâmina e escove com pequenos movimentos, do contorno do nó em direção ao centro.
7. Para fazer um bisel, coloque a plaina de viés, de acordo com o ângulo que deseja, escove com pouca lâmina e pase várias vezes.

PLAINAS

SELECÇÃO DE UMA PLAINA

PLAINAS DE BANCADA BAILEY

Para retoques e acabamentos de precisão.

PLAINAS PEQUENAS

Para acabamentos granulados ou trabalhos com uma só mão.

PLAINAS GUILLAMEN

Para trabalhos de rebaixamento e de construção.

PLAINA DE MARCENEIRO

Para trabalhos delicados de marcenaria.

REBAIXADORAS

Para ranhuras e entalhes.

PLAINAS MISTAS

Para rebaixar e moldar.

PLAINAS DE LÂMINAS INTERMUTÁVEIS

Aplicações gerais

STANLEY alcançou uma reputação mundial graças à qualidade excepcional das suas plainas, que continuam a ser uma referência para os profissionais.

A PLAINA BAILEY É UMA AMOSTRA DISSO.

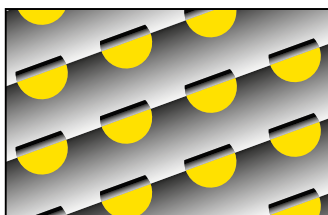

O SURFORM STANLEY dá forma, faz polimento, alisa e lima qualquer material. O segredo do seu êxito é a lâmina: centenas de dentes afiados e pré-ajustável que actuam como muitas miniplainas. Plainas SURFORM: prontos para usar.

SURFORM

PLAINAS METÁLICAS

PLAINAS BAILEY® 3, 4 E 4 1/2

STANLEY



- Plaina metálica ajustável que permite abrir ou reduzir a abertura da lâmina. Cunha para fixar a lâmina cromada. Base laqueada de negro. Base de fundição retificada nas suas 3 faces. Punho imitação madeira.

Referência	Comprimento ferro em mm	Largura ferro em mm				€
1-12-003	240	44	X	1	5000366120034	81,63 €
1-12-004	250	50	X	1	5000366120041	84,99 €

PLAINAS BAILEY® 5

STANLEY



- Plaina metálica ajustável que permite abrir ou reduzir a abertura da lâmina. Cunha para fixar a lâmina cromada. Base laqueada de negro. Base de fundição retificada nas suas 3 faces. Punho imitação madeira.

Referência	Comprimento ferro em mm	Largura ferro em mm				€
1-12-005	355	50	X	1	5000366120058	101,76 €

PLAINA SB

STANLEY



- Plaina metálica ajustável por meio de 2 porcas de profundidade do ferro. Cunha suporte da lâmina em fundição laqueada. Base de fundição retificada nas suas 3 faces.

Referência	Comprimento ferro em mm	Largura ferro em mm				€
1-12-033	210	44	X	1	5000366120331	36,90 €

PLAINA 9 1/2

STANLEY



- Plaina curta de fundição mecanizada. Posição do ferro a 21°. Ajuste totalmente manual. Suporte da lâmina em fundição.

Referência	Comprimento ferro em mm	Largura ferro em mm				€
1-12-020	160	40	X	1	3253561120206	71,57 €

PLAINA 60 1/2

STANLEY



- Plaina curta de fundição mecanizada. Posição do ferro a 21°. Ajuste totalmente manual. Suporte da lâmina em fundição.

Referência	Comprimento ferro em mm	Largura ferro em mm				€
1-12-060	152	34	X	1	3253561120602	65,98 €

PLAINA PEQUENA 2

STANLEY



- Plaina curta de fundição mecanizada. Posição do ferro a 21°. Ajuste totalmente manual. Suporte da lâmina em fundição.

Referência	Comprimento ferro em mm	Largura ferro em mm				€
1-12-116	180	40	X	1	3253561121166	31,31 €

PLAINA 220

STANLEY



- Plaina curta de fundição mecanizada. Posição do ferro a 21°. Ajuste totalmente manual. Suporte da lâmina em fundição.

Referência	Comprimento ferro em mm	Largura ferro em mm				€
1-12-220	178	40	X	1	3253561122200	61,50 €

PLAINA RB 5

STANLEY



- Plaina metálica com troca rápida da lâmina.
- Possibilidade de colocar a lâmina em 2 posições.
- Regulagem de profundidade por porca.
- Reposição da lâminas no punho.
- Base retificada

Referência	Comprimento ferro em mm	Largura ferro em mm				€
0-12-105	150	50	X	2	3253560121051	22,37 €

FERROS PARA PLAINAS

STANLEY



- Aço carbono cromado para excelente retenção de borda afiada. Base a 25 graus pronta para afiar.

Referência	Para plaina				€
0-12-312	1-12-003, 1-12-203	X	1	3253560123123	17,89 €
0-12-313	1-12-004, 1-12-005, 1-12-007, 1-12-204, 1-12-205	X	1	3253560123130	19,01 €
0-12-378	1-12-100, 0-12-105 (5 unidades). Para biselar	X	1	3253560123789	5,37 €
0-12-504	1-12-060	X	1	3253560125042	14,54 €
0-12-508	1-12-020, 1-12-220	X	1	3253560125080	13,42 €

PERFILADOR DE CANTOS DUPLO







STANLEY

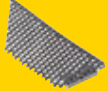

- Permite realizar o corte do excedente, de uma só passagem e sem danificar a madeira. Pode-se ajustar a largura de 12,5mm até 25,4mm, mas também se pode ajustar uma das lâminas para acabamentos em bisel.

Referência				€
STHT0-16139	X	2	3253560161392	7,69 €

CORRESPONDÊNCIA LÂMINA - SURFORM

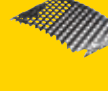
MATERIAL	CORTE NORMAL	CORTE FINO	SEMI-CURVA	PVC, METAL	REDONDA	CORTE FINO	CORTE FINO	
	5-21-293 	5-21-393 	5-21-299 	5-21-508 	5-21-291 	5-21-398 	5-21-515 	
Madeira	●	●	●		●	●	●	
Madeira resinosa	●	●	●		●	●	●	
Madeira extremidade						●		
Fibras lenhosas	●		●		●		●	
Contraplacado	●		●		●		●	
Aglomerado	●		●		●		●	
Vinilo	●	●	●		●	●	●	
Borracha	●		●		●		●	
Gesso	●	●	●		●	●	●	
Placa de gesso	●		●		●		●	
Fibra de vidro	●		●	●	●		●	
Latão		●		●		●		
Chumbo		●		●		●	●	
Alumínio		●		●		●		
Cobre		●		●		●		
Aço macio				●				
Plástico				●			●	
Poliéster			●	●		●	●	
Nylon	●		●		●		●	
Linóleo	●		●		●		●	
Cerâmica		●			●			
Para ferramenta	5-21-295 5-21-122 5-21-296 5-21-103	5-21-295 5-21-122 5-21-296 5-21-103	5-21-295 5-21-122 5-21-296 5-21-103	5-21-295 5-21-122 5-21-296 5-21-103	5-21-295 5-21-122 5-21-296 5-21-103	5-21-297	5-21-399 5-21-102 5-21-104	5-21-115

SURFORM

PLAINA-LIMA METAL

STANLEY



- Corpo metálico pintado com cabo de material sintético. Convertível em duas posições: posição vertical é uma plaina, na horizontal é uma lima. Ferramenta com 1 lâmina de substituição. Lâmina fornecida: 5-21-508. Outras lâminas de substituição 5-21-293 corte standard, 5-21-393 corte fino.

Referência	Comprimento em mm	Comprimento da lâmina em mm				€
5-21-122	310	255	X	1	3253565211221	23,48 €

PLAINA STANDARD METAL

STANLEY



- Corpo metálico pintado com cabo de material sintético fixo. Fornecida com 1 lâmina de substituição.
- Punho dianteiro estriado para melhorar a precisão. Ideal para trabalhos de desbaste e acabamento. Pode-se colocar folhas de 260mm de comprimento. Lâmina fornecida: 5-21-393. Outras lâminas de substituição 5-21-293 corte standard, 5-21-508 para metal ligeiro e plástico, 5-21-299 lâmina semi curva.

Referência	Comprimento em mm	Comprimento da lâmina em mm				€
5-21-296	315	255	X	1	3253565212969	22,37 €

PLAINA CURTA METAL

STANLEY



- Corpo metálico pintado. Prático e manejável. Pode-se utilizar com uma mão. Ideal para arredondar cantos, nivelar as capas, realizar acabamentos em paredes. Lâmina fornecida: 5-21-398.

Referência	Comprimento em mm	Comprimento da lâmina em mm				€
5-21-399	155	140	X	1	3253565213997	13,42 €

LIMA METÁLICA

STANLEY



- Corpo metálico pintado com cabo de prolipropileno amarelo. Punho dianteiro granulado para uma melhor comodidade. Ideal para realizar trabalhos de fabricação, retoque e acabamentos. Lâmina fornecida: 5-21-293. Outras lâminas de substituição: 5-21-393 corte fino, 5-21-508 para metal ligeiro e plástico, 5-21-299 lâmina semi curva

Referência	Comprimento em mm	Comprimento da lâmina em mm				€
5-21-295	440	255	X	1	3253565212952	20,13 €

LIMA REDONDA METAL

STANLEY



- Corpo metálico com cabo de polipropileno amarelo. Ferramenta muito útil para realizar trabalhos de escultura , para abrir buracos e limar superfícies côncavas.
- Lâmina fornecida: 5-21-291.

Referência	Comprimento em mm	Comprimento da lâmina em mm		<input checked="" type="checkbox"/>		€
5-21-297	365	250	X	1	3253565212976	15,66 €

PLAINA PLÁSTICO METAL

STANLEY



- Corpo de material sintético, leve. Folha fácil e rápida de colocar e remover. Muito prática. Lâmina sobresselente: 5-21-299. Outras lâminas substituição: 5-21-293 corte standard. 5-21-508 para metal ligeiro e plástico.

Referência	Comprimento em mm	Comprimento da lâmina em mm		<input checked="" type="checkbox"/>		€
5-21-103	270	255	X	1	3253565211030	13,42 €

PLAINA CURTA PLÁSTICO

STANLEY



- Corpo em material sintético leve. Montagem e desmontagem instantânea da lâmina. Ideal para arestas e pequenas superfícies. Prático e manejável, pode ser usado com uma mão. Lâmina fornecida: 5-21-398.

Referência	Comprimento em mm	Comprimento da lâmina em mm		<input checked="" type="checkbox"/>		€
5-21-104	155	140	X	1	3253565211047	9,51 €

MINI LIMA

STANLEY



- Corpo de material sintético compacto e leve. Desenhada para um uso universal sobre numerosos materiais. Lâmina ligeiramente curvada para aumentar sua eficácia. Lâmina fornecida: 5-21-515.

Referência	Comprimento em mm	Comprimento da lâmina em mm		<input checked="" type="checkbox"/>		€
5-21-115	185	65	X	1	3253565211153	5,35 €

LIMA

STANLEY



- Corpo em material sintético compacto e ligeiro. Lâmina ligeiramente curvada para incrementar a sua efetividade.
- Lâmina fornecida: 5-21-398

Referência	Comprimento em mm	Comprimento da lâmina em mm		<input checked="" type="checkbox"/>		€
5-21-102	300	140	X	1	3253565211023	10,31 €

LÂMINAS DE SURFORM

LÂMINAS STANDARD

STANLEY



- Lâmina Surform standard.

Referência	Comprimento em mm	Largura em mm				€
5-21-293	250	42	X	12	3253565212938	5,54 €

LÂMINA CORTE FINO

STANLEY

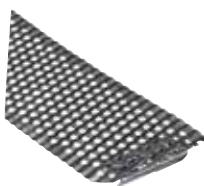

- Lâmina Surform corte fino.

Referência	Comprimento em mm	Largura em mm				€
5-21-393	250	42	X	12	3253565213935	5,54 €
5-21-398	140	42	X	12	3253565213980	4,99 €

PARA METAL LEVE E PLÁSTICO

STANLEY

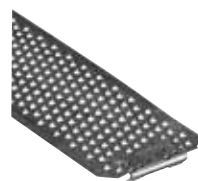

- Lâmina Surform para metal leve e plástico.

Referência	Comprimento em mm	Largura em mm				€
5-21-508	250	42	X	12	3253565215083	7,32 €

LÂMINA SEMI CURVADA

STANLEY

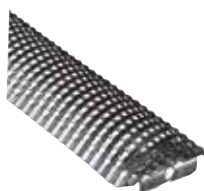

- Lâmina Surform semi-curvada.

Referência	Comprimento em mm	Largura em mm				€
5-21-299	250	39	X	12	3253565212990	6,22 €

LÂMINA REDONDA

STANLEY



- Lâmina Surform redonda.

Referência	Comprimento em mm	Diâmetro em mm				€
5-21-291	250	15	X	1	3253565212914	7,27 €

LÂMINA PARA MINI LIMA

STANLEY

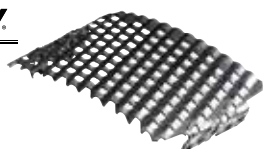

- Lâmina Surform para mini lima.

Referência	Comprimento em mm	Largura em mm				€
5-21-515	63	42	X	12	3253565215151	2,67 €

O PROFESIONAL ACONSELHA



FERNANDO MORALES
carpinteiro

O MELHOR SERROTE PARA SATISFAÇÃO DAS SUAS NECESSIDADES

Escolher um serrote significa seleccionar o tamanho certo e o tipo de dentes de serrote para um trabalho em particular. O tamanho dos dentes é medido de acordo com o número de dentes completos por polegada (tpi). Os dentes maiores e mais espaçados proporcionam um corte mais rápido, ao passo que um número maior de dentes pequenos proporciona um acabamento mais aprimorado.

O quadro abaixo representa um guia rápido para mostrar qual o tamanho de dentes de serrote que melhor se adequa aos diferentes requisitos, além disso o número de dentes e as aplicações sugeridas são indicados nas características apresentadas com todos os serrotes nas páginas seguintes.



APLICAÇÕES

NÚMERO E TIPO DE DENTES

	APLICAÇÕES	NÚMERO E TIPO DE DENTES
TRABALHO DE CONSTRUÇÃO	Carpintaria de construção, traves, cofragem, painéis de partículas	Dentes grandes, 7 dentes por polegada
ACABAMENTO	Revestimento de arquitraves e molduras, pavimentos, PVC	Dentes pequenos - 11 dentes por polegada
TRABALHOS ESPECIALIZADOS	Pavimentos, molduras e tubagem em PVC, painéis de gesso e gesso cartonado, betão celular	Serrotes desenhados especialmente - Com diferentes quantidades e tipos de dentes para adequação a tarefas específicas

O PROFESIONAL ACONSELHA



FERNANDO MORALES
carpinteiro

SUGESTÕES E TÉCNICAS

Para conseguir bons resultados irá necessitar de praticar a sua técnica de serragem. Para melhores resultados use sempre um serrote afilado e demore o tempo que for necessário; a pressa geralmente acaba naturalmento no virar do serrote.

PASSO 1

Para um corte livre de irregularidades use um x-ato para marcar a linha em volta.

PASSO 2

Faça sempre o corte sobre o lado de sobra; se não tiver bem certeza deixe um pouco de sobra adicional que possa aplainar mais tarde se necessário.

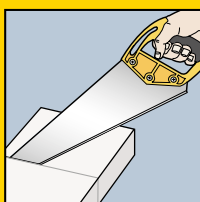

PASSO 3

Coloque a superfície acabada do trabalho voltada para cima, de modo a que qualquer parte raspada fique do lado inferior escondido, o que é muito importante ao cortar contraplacado ou painéis folheados.

PASSO 4

Inicie o corte na extremidade mais afastada de si com o serrote a cortar a extremidade num ângulo de aproximadamente 30° em relação à superfície de trabalho. Use o polegar da mão que não está a segurar o serrote, ou uma apara de madeira, posicione a extremidade de corte pelo lado de sobra da linha. O primeiro golpe do serrote deverá ser um puxão leve para fixar a linha de corte (traço).

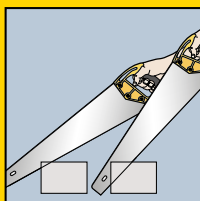

PASSO 5

Quando o corte do serrote estiver estabelecido de modo firme, continue a serrar com o ângulo da extremidade de corte aumentado para entre 45° a 60° em relação à superfície de trabalho.

PASSO 6

Para ajudar a manter o serrote em linha segure a pega com três dedos e o polegar e o indicador ficando parado na face exterior da pega para possibilitar o alinhamento.

PASSO 7

Mantenha um aperto firme mas relaxado da pega. Mantenha o punho, o cotovelo e o ombro alinhados com a lâmina do serrote e a linha marcada. Deverá também alinhar a sua cabeça e os seus olhos de modo a estarem alinhados com o corte.



PASSO 8

Use todo o comprimento do serrote em golpes estáveis e sem pressa. A velocidade de corte pode ser aumentada baixando a pega quando a lâmina estiver a cerca de metade do golpe, eleve a pega quando der o golpe de retirada.

O PROFESIONAL ACONSELHA



FERNANDO MORALES
carpinteiro

SUGESTÕES E TÉCNICAS

PASSO 9

Se o serrote se começar a mover lentamente para fora da linha, faça pequenas alterações na sua posição e leve progressivamente a extremidade de corte de volta para o alinhamento. Efectue verificações regulares para se certificar de que o corte está a desenvolver-se em linha recta até à superfície do topo.



PASSO 10

À medida que se aproxime do fim do corte o som produzido pelo serrote irá mudar para indicar que está na altura de apoiar a peça que está a ser cortada. Se se demorar muito a fazê-lo, o peso irá fazer com que se parta danificando o trabalho.



SUGESTÃO ESTRELLA

Se tiver de serrar uma peça muito fina que haja probabilidade de se partir à medida que a lâmina do serrote progrida no corte, tente prender uma aparafusada a uma extremidade distante que se estenda mesmo acima da peça a ser cortada, isto irá dar apoio à lâmina do serrote e assegurar que o corte seja limpo e pela linha.

Como regra geral, quanto mais grossos os dentes, maior deverá ser o ângulo pelo qual deverá serrar. Com o serrote manual de 7 dentes por polegada deve iniciar-se a 30° e aumentar para entre 45° a 60°. Com o serrote manual de 11 dentes por polegada deve iniciar-se o corte a 30° e aumentar o ângulo para 45°. Se se estiver a usar um serrote de costas, inicie a menos de 20°, e quando o traço avançar até a todo o comprimento da madeira, baixe a lâmina até ficar quase na horizontal.

SERROTES

SERROTES FATMAX® GEN2

**STANLEY
FATMAX**



- Combina alumínio, ABS e borracha para conseguir uma maior comodidade e durabilidade. Geometria do dentado com triple bisel. Corta para frente e para trás e melhora o corte até 30% em comparação com os serrotes convencionais. Uma capa de appiflon recobre a lâmina para reduzir o atascamento durante o corte. Espessura da lâmina 1mm

Referência	Comprimento em mm	N° dentes por polegada				€
2-20-528	380	7	-	1	3253562205285	25,72 €
2-20-529	500	7	-	1	3253562205292	27,96 €
2-20-530	550	7	-	1	3253562205308	29,07 €

SERROTE FATMAX® GEN2 PARA LAMINADOS

**STANLEY
FATMAX**



- Combina alumínio, ABS e borracha para conseguir uma maior comodidade e durabilidade. Geometria do dentado com triple bisel. Corta para frente e para trás e melhora o corte até 30% em comparação com os serrotes convencionais. Uma capa de appiflon recobre a lâmina para reduzir o atascamento durante o corte. Espessura da lâmina 1mm

Referência	Comprimento em mm	N° dentes por polegada				€
2-20-533	450	11	-	1	3253562205339	33,55 €

SERROTES JET CUT FINE PARA PVC

STANLEY



- Serrote de dentado agressivo para uma serração rápida e um acabamento fino. Para serrar madeira dura, branda e conglomerado. Cabo ergonômico bimatéria soldado por ultrasons à folha. Marcas de 45° e 90°.

Referência	Comprimento em mm	N° dentes por polegada				€
2-15-594	380	11	-	6	3253562155948	21,25 €
2-15-595	450	11	-	6	3253562155955	22,37 €
2-15-599	500	11	-	6	3253562155993	22,37 €
2-15-244	550	11	-	6	3253562152442	23,48 €

SERROTES JET CUT SP

STANLEY



- Serrote com cabo em material sintético soldado que permite o traçado a 45° e 90°. Triplo ângulo de corte. Folha em aço de qualidade sueca de 0,85 mm de espessura.



Referência	Comprimento em mm	N° dentes por polegada				€
2-15-281	380	7	-	6	3253562152817	21,25 €
2-15-283	450	7	-	6	3253562152831	21,25 €
2-15-288	500	7	-	6	3253562152886	22,37 €

SERROTE JET CUT PARA PLACAS DE GESSO

STANLEY



- Serrote com dentado forte ideal para gesso. Forma do dente com 3 arestas de corte. Cabo ergonômico bimatéria soldado por ultrasons à folha. Marcações de 45° e 90° incorporadas no cabo.



Referência	Comprimento em mm	N° dentes por polegada				€
2-20-037	550	7	-	1	3253562200372	26,84 €

SERROTE JET CUT SP APPLIFLON

STANLEY



- Serrote com cabo bimatéria Dynagrip® anti-vibração e antiderrapante. Revestimento anticorrosivo APPLIFLON.



Referência	Comprimento em mm	N° dentes por polegada				€
2-20-151	550	7	-	1	3253562201515	26,84 €

SERROTE JET CUT APPLIFLON PARA GESSO

STANLEY



- Lâmina com revestimento anticorrosivo Appliflon. Especial para trabalhos com o gesso.

Referência	Comprimento em mm	N° dentes por polegada				€
2-20-149	550	7	-	1	3253562201492	30,19 €



SERROTES UNIVERSAL

STANLEY
FATMAX

- Guia de ângulos de 45° e 90° para marcar rapidamente antes de cortar
- Alça aparafusada à lâmina: vida longa do produto



Referência	Comprimento em mm	Dentes por polegada				€
STHT20366-1	380	7	-	1	3253561203664	9,07 €
STHT20367-1	500	7	-	1	3253561203671	11,18 €
STHT20368-1	550	7	-	1	3253561203688	12,30 €
STHT20369-1	380	11	-	1	3253561203695	9,07 €
STHT20370-1	450	11	-	1	3253561203701	10,10 €
STHT20371-1	500	11	-	1	3253561203718	11,18 €
STHT20372-1	550	11	-	1	3253561203725	12,30 €

SERROTES STANLEY TRADECUT 3.0

STANLEY

- Processo de afiação melhorado para um corte mais limpo
- Dentes com afiação tripla para cortar nos dois sentidos
- Dentes mais longos para uma maior superfície de contacto com o material
- Novo punho de bimatéria para uma sujeição macia e cómoda com guia para o dedo.
- Punho aparafusado na lâmina para maior segurança



Referência	Comprimento em mm	Dentes por polegada				€
STHT20348-1	380	7	-	1	3253561203480	11,18 €
STHT20354-1	450	7	-	1	3253561203541	12,30 €
STHT20350-1	500	7	-	1	3253561203503	13,42 €
STHT20349-1	380	11	-	1	3253561203497	11,18 €
STHT20355-1	450	11	-	1	3253561203558	12,30 €
STHT20351-1	500	11	-	1	3253561203510	13,42 €
STHT1-20353	550	11	-	1	3253561203534	14,54 €



SERROTES DE COSTAS FATMAX®**STANLEY
FATMAX**

- Folha anticorrosão. Cabo bimatéria aparafusado à folha para maior segurança. Desenho ergonómico para conseguir uma maior sujeição. Ângulo de 45° a 90°. Dente triplo - corta ao empurrar e ao puxar. Parte superior reforçada. Ideal para cortar madeira, laminados ou tubos de plástico.

Referência	Comprimento em mm	N° dentes por polegada				€
2-17-199	300	11	X	4	3253562171993	21,25 €

SERROTE DE COSTAS FATMAX® REVERSÍVEL**STANLEY
FATMAX**

- O seu desenho permite rodar o cabo para cortar à direita ou à esquerda. O cabo Cushiongrip permite um melhor agarre inclusivé com luvas. O arco lateral em aço evita que se dobre a folha. Desenhada para realizar um corte preciso.

Referência	Comprimento em mm	N° dentes por polegada				€
0-15-252	250	13	-	1	3253560152529	16,00 €

SERROTE DE PAINEL FATMAX®**STANLEY
FATMAX**

- Folha anticorrosão. Cabo bimatéria aparafusado à folha para maior segurança. Desenho ergonómico para conseguir uma maior sujeição. Ângulo de 45° a 90°. Dentes na parte curva da folha. Ideal para pisos de madeira, parquet laminado e piso flutuante.

Referência	Comprimento em mm	N° dentes por polegada				€
2-17-204	300	13	X	4	3253562172044	21,25 €

SERROTE DE RECORTES FATMAX®**STANLEY
FATMAX**

- Folha anticorrosão. Cabo bimatéria aparafusado à folha para maior segurança. Desenho ergonómico para conseguir uma maior sujeição. Dentes finos. Facilita o início do trabalho. Ideal para trabalhos que requeiram precisão.

Referência	Comprimento em mm	N° dentes por polegada				€
2-17-205	300	9	X	4	3253562172051	17,89 €

SERROTE PARA PVC FATMAX®**STANLEY
FATMAX**

- Folha anticorrosão. Cabo bimatéria aparafusado à folha para maior segurança. Desenho ergonómico para conseguir uma maior sujeição. Especial para cortar PVC. 4 ângulos de traçado: cabo 45° até 90° e Folha 30° até 60°

Referência	Comprimento em mm	N° dentes por polegada				€
2-17-206	300	11	X	4	3253562172068	20,13 €

SERRAS DE ARCO

DENTES AMERICANOS

STANLEY



- Serra de arco tubular. Alavanca de tensão para uma troca rápida da folha. Folha em aço tratado. Dentado americano com afiado permanente H.P. (HARD POINT).

Referência	Comprimento em mm				€
1-15-379	530	-	12	3253561153792	8,19 €
1-15-368	610	-	12	3253561153686	8,74 €

SERRA DE ARCO MADEIRA E METAL

STANLEY



- Serra de arco para madeira e metal. Fornecido com duas folhas.

Referência	Comprimento em mm				€
1-20-447	300	-	1	3253561204470	11,18 €

CAIXAS DE ESQUADRIAS

CAIXA DE ESQUADRIA EM PLÁSTICO

STANLEY



- Caixa de esquadria em plástico ABS. 3 ângulos de corte: 45°, 90° e 22,5°. Equipada com sistema de armazenamento para um serrote de costas. Capacidade de corte de 58x95mm.

Referência	Comprimento em mm				€
1-19-212	229	-	1	3253561192128	11,18 €

CAIXA DE ESQUADRIA EM PLÁSTICO COM SERROTE

STANLEY



- Caixa de esquadria em plástico ABS. Dentado fino de 13 dentes por polegada. 3 ângulos de corte: 45°, 90° e 22,5°. Equipada com sistema de armazenamento para um serrote de costas. Largura máxima de 95mm.

Referência	Comprimento em mm				€
1-19-800	350	-	1	3253561198007	23,48 €

CAIXA DE ESQUADRIA EM PLÁSTICO COM SISTEMA DE BLOQUEIO

STANLEY



- Corpo em matéria sintética muito resistente. Para cortes com ângulos a 45°, 90° e 22,5°. Base antiderrapante com furos para fixar numa mesa de trabalho. Capacidade de corte de 78x120mm.

Referência	Comprimento em mm				€
1-20-112	310	-	6	3253561201127	11,18 €

CAIXA DE ESQUADRIA EM PLÁSTICO COM SISTEMA DE BLOQUEIO E SERROTE

STANLEY



- Corpo em matéria sintética muito resistente. Para cortes com ângulos a 45°, 90° e 22,5°.
 - Fornecido com um serrote de 355 mm, de acabamento fino (13DPP) e dentado HP (ponta dura).
 - Largura máxima de 130mm

Referência	Comprimento em mm				€
1-20-600	300	-	6	3253561206009	15,66 €

CAIXA DE ESQUADRIA COM SERROTE

STANLEY



- Simples sistema de seleção de 7 ângulos. Marcas de medição moldadas para um rápido ajuste do ângulo. Cabo ergonómico anti-derrapante. Dentado reforçado com um sistema de temperado por indução.

Referência	Comprimento em mm				€
1-20-800	560	-	2	3253561208003	63,74 €



O PROFESIONAL ACONSELHA



FERNANDO MORALES
carpinteiro

SUGESTÕES E TÉCNICAS

Se for provável que se depare com espaços restritos, como canalizadores ou instaladores de gás a trabalhar por entre instaladores de gás a trabalhar por entre tubagens por exemplo, deverá pensar num sistema de perfil rebaixado tal como o serrote de metais de perfil rebaixado ou o serrote de metais Composite.



SUGESTÃO 1

Prenda a peça de trabalho firmemente num torno de apertar.

SUGESTÃO 2

Demore o tempo que for necessário para fixar correctamente a tensão da lâmina, se ficar demasiado flexível a lâmina pode partir ao encontrar um obstáculo.

SUGESTÃO 3

Certifique-se de que o fluxo de água ou gás em tubagens foi cortado com segurança.

SUGESTÃO 4

Ao cortar chapa metálica fina será boa ideia encaixar a mesma entre duas peças de contraplacado para apoio.

SUGESTÃO 5

Seleccione uma lâmina com um contador de dentes que assegure que pelo menos três dentes estejam em contacto com o metal a ser cortado com mais frequência.

SUGESTÃO 6

Efectue o corte num ângulo baixo para ajudar a criar um corte suave e sem dificuldades.

SUGESTÃO 7

O corte de tubagem em metal requer uma lâmina de dentes finos com pelo menos 24 tpi. Dê início ao corte com o serrote até a lâmina penetrar na parede do tubo. Continue a cortar na parede mais próxima do tubo para um corte mais suave e livre de vibração, faça isto rodando o tubo para longe de si.

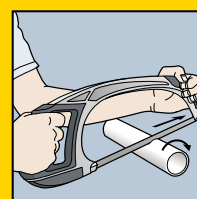

SUGESTÃO 8

Ao cortar um varão ou toro espesso marque a linha de corte a toda a volta. Faça o seu primeiro corte até à profundidade da lâmina na superfície superior. Rode o aço em direcção a si e novamente corte até à profundidade da lâmina. Continue até o corte estar completo.

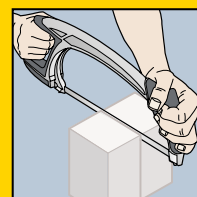
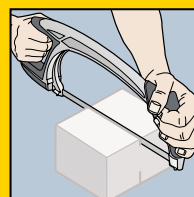
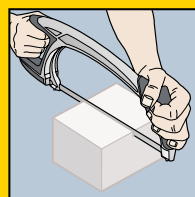

SUGESTÃO 9

Em todos os tipos de corte apoie o material de refugo à medida que se aproxime do final do corte.

PRINCIPAL SUGESTÃO

Apoie o material de aço frágil e seleccione uma lâmina que permita que pelo menos três dentes estejam em contacto com o trabalho. Se a lâmina se quebrar a meio de um corte, reinicie o corte na extremidade mais afastada para evitar que uma lâmina ligeiramente mais espessa fique encravada no corte. Utilize uma lâmina nova ao cortar latão para minimizar o risco de deslizamento da lâmina.

SERRAS PARA METAIS

SERRA FATMAX® 5 EM 1

**STANLEY
FATMAX**



- Posição standard da lâmina de serra a 90°. Para realizar cortes rasantes, pode-se trocar rapidamente a posição da lâmina a 45°. Arco dianteiro removível para trabalhar em espaços reduzidos. A lâmina pode-se colocar na parte frontal da serra para realizar cortes interiores. Armazenamento interno das lâminas. Vem com uma lâmina bimetálica 24 DPI (ref. 15-558). Tensão totalmente ajustável até 100kg.
- 5 serras em 1: - Lâmina em ângulo de 45° para fazer cortes à face - Lâmina em posição standard de 90° - Lâmina curta - Lâmina longa - Lâmina de baixo perfil

Referência	Comprimento (mm)	Largura mm	Nº dentes por polegada				€
0-20-108	430	300	24	-	1	3253560201081	32,43 €

SERRA PARA METAL TURBO CUT

STANLEY



- Serra com cabo bimatéria antiderrapante ergonômico Dynagrip®.
- Corpo em aço especial.
- Sistema de tensão permanente da lâmina até 80 kg.
- Lâmina ajustável em 45° e 90°.

Referência	Comprimento (mm)	Largura mm	Nº dentes por polegada				€
1-20-110	430	300	24	-	4	3253561201103	22,00 €

SERRA PUNHO DE PAINEIS

STANLEY



- Serrote com folha estreita e rígida fixada sobre a empunhadura com parafusos de latão.
- Extremidade em ponta para começar o corte.

Referência	Comprimento (mm)	Largura mm	Nº dentes por polegada				€
1-15-122	470	300	24	-	1	3253561151224	11,18 €

SERRA JUNIOR PARA METAL

STANLEY

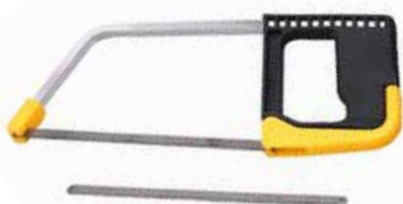

- Punho em ABS
- Fornecida com lâmina universal

Referência	Comprimento (mm)	Largura mm	Nº dentes por polegada				€
0-15-218	254	152	32	X	10	3253560152185	7,06 €

OUTRAS SERRAS

SERRA DOBRÁVEL JAB FATMAX®

**STANLEY
FATMAX**



- Lâmina 8TPI - Ideal para cortar placa de gesso
- Geometria do dentado JetCut de triple bisel com cortes para frente e para trás até 50% mais rápidos em comparação com os dentes convencionais
- 3 ajustes possíveis: 90°, 135° e 180° - Ideal para cortes dos ângulos ou dos suspensões (mais alavanca)
- Dentes endurecidos ao máximo com ponta mais afiada para cortar placa de gesso
- Sistema de bloqueio da lâmina, na posição fechada ou aberta, para maior segurança e comodidade
- Lâmina dobrável para maior segurança e comodidade
- Punho ergonómico e revestido para mais comodidade do utilizador.

Referência	Largura mm	N° dentes por polegada				€
FMHT0-20559	130	8	X	6	3253560205591	21,25 €

MINI SERROTE FATMAX®

**STANLEY
FATMAX**



- Ponta afiada e folha mais grossa, endurecida e temperada para maior durabilidade.
- Cabo ergonómico.

Referência	Largura mm	N° dentes por polegada				€
0-20-556	150	7	X	6	3253560205560	17,89 €
2-20-556	150	7	X	6	3253562205568	20,13 €

SERRA JAPONESA FATMAX®

**STANLEY
FATMAX**



- A geometria dos seus dentes permite realizar um corte rápido e limpo. Serra de duplo fio para poder cortar em ambos lados. A folha flexível permite realizar um corte a rasar a superfície. O cabo Cushiongrip permite um melhor agarre inclusivé com luvas.

Referência	Largura mm	N° dentes por polegada				€
0-20-331	120	23	X	6	3253560203313	14,54 €
3-20-331	120	23	X	4	3253563203310	8,12 €



SERRA 3 EM 1

STANLEY



- Lâmina de corte universal, lâmina de serra para metais e lâmina de serra de compasso para cortes em círculo. Punho revestido em borracha para um ótimo controle no guiado e máximo conforto. Punho com 3 posições para obter o máximo rendimento em cada corte.
- Folha de compasso de 200mm com 9 DPP (Dentes Por Polegada) para um trabalho mais preciso. Para padrões e cortes em círculo.
- Folha de corte universal, perfeita para o trabalho de madeira em geral (troncos...), inclusive para poda e tubos em plástico. Dentado agressivo de 250mm com 11 DPP.
- Folha de 150mm com 24 DPP. Para metais em geral e para o corte de tubos e estruturas metálicas.
- Folhas intercambiáveis sem necessidade de ferramentas.

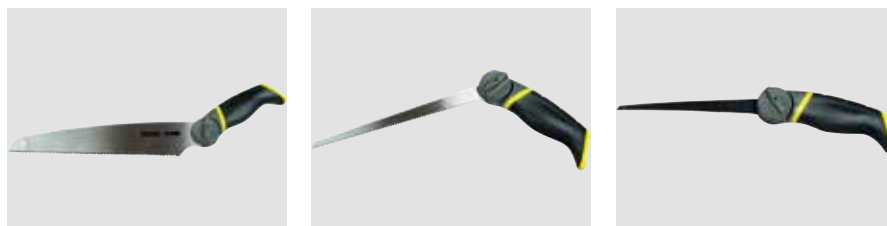

Referência	Comprimento de la folha mm	Nº dentes por polegada				€
0-20-092	150 / 200 / 250	24 / 9 / 11	X	2	3253560200923	20,13 €

MINI SERRA

STANLEY FATMAX



- Mini serra com armação em metal. Punho em plástico sintético. Folha ajustável na toda sua longitude. Accepta folha de qualquer longitude, inclusive rotas.

Referência	Comprimento de la folha mm	Nº dentes por polegada				€
0-15-211	300	24	X	1	3253560152116	13,42 €

MINI SERRA EM PLÁSTICO

STANLEY



- Mini serra de desenho patenteado especial para zonas apertadas. Capacidade de corte de mais de 35 mm. Ampla superfície de apoio. Bloqueio da lâmina na parte posterior.

Referência	Comprimento de la folha mm	Nº dentes por polegada				€
0-20-807	254	24	X	6	3253560208073	8,85 €

SERRA DE ARCO FATMAX®

STANLEY FATMAX



- Folha temperada para poder realizar um corte limpo e controlado. O cabo Cushiongrip permite um melhor agarre inclusivé com luvas. O desenho do arco lhe permitirá cortar de forma cómoda e segura

Referência	Comprimento de la folha mm	Nº dentes por polegada				€
0-15-106	160	15	X	6	3253560151065	12,00 €

LÂMINAS DE SERRA

LÂMINAS BIMETAL FATMAX®

STANLEY
FATMAX



- Lâminas BiMetal ultra flexíveis e resistentes
- Disponíveis em 300mm (18,24 e 32 TPI)
- 3 vezes mais afiada
- Duram até 3 vezes mais que HSS (Aço rápido) e 15 vezes mais que Lâminas de HCS (Aço ao carbono)

Referência	Comprimento em mm	Nº dentes por polegada	Packaging				€
FMHT0-20194	300	18	Blister 2 uds.	X	10	3253560201944	7,00 €
FMHT0-20195	300	24	Blister 2 uds.	X	10	3253560201951	7,00 €
FMHT0-20196	300	32	Blister 2 uds.	X	10	3253560201968	7,00 €

LÂMINAS LION AÇO CARBONO

STANLEY



- Lâmina de serra com alto conteúdo de aço carbono. Flexível.

Referência	Comprimento em mm	Nº dentes por polegada	Packaging				€
0-15-842	300	24	Blister 2 uds.	X	10	3253560158422	3,22 €
0-15-801	300	18(x1) / 24(x3) / 32 (x1)	Blister 5 uds.	X	5	3253560158019	7,08 €
2-15-842	300	24	Blister 5 uds.	X	5	3253562158420	7,08 €

LÂMINAS RUBIS AÇO HSS

STANLEY
FATMAX



- Lâmina de serra em aço rápido HSS molibdeno. Folha rígida e potente.

Referência	Comprimento em mm	Nº dentes por polegada	Packaging				€
0-15-906	300	24	Blister 2 uds.	X	5	3253560159061	6,00 €
0-15-900	300	18(x1) / 24(x3) / 32 (x1)	Blister 5 uds.	X	5	3253560159009	15,00 €
1-15-906	300	24	Caixa de 100 uds.	-	1	3253561159060	129,72 €
1-15-907	300	32	Caixa de 100 uds.	-	1	3253561159077	129,72 €

LÂMINAS DE SUBSTITUIÇÃO 15DPP

STANLEY
FATMAX

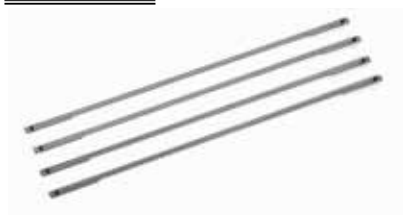

- Lâmina endurecida para um corte limpo e controlado.
- 4 x lâminas de substituição 15dpp para a serra 0-15-106.

Referência	Comprimento em mm	Nº dentes por polegada	Packaging				€
0-15-061	160	15	Blister 4 uds.	X	10	3253560150617	4,27 €

FORMÕES

STANLEY
FATMAX

Lâminas forjadas em aço-cromo com uma excelente qualidade de afiamento e corte; temperados para manter a ponta mais tempo afiada. Pontas e cantos afiados com grande precisão para trabalhos de marcenaria.

Os formões STANLEY, afiados com grande precisão num ângulo de 25° podem ser utilizados em muitas aplicações. Para conseguir uma formação ainda mais cortante, pode afiar-se até um ângulo de 30°.

ÂNGULO AGUDO (25°)

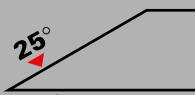

ÂNGULO AFILADO (30°)

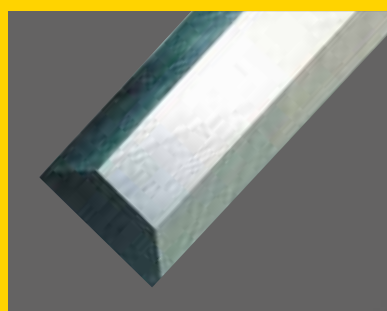
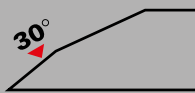

**FOLHA DE QUALIDADE
PROFISSIONAL**

Aço de alta
qualidade EN31.

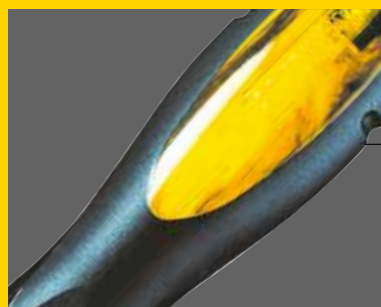

CABO BIMATERIAL

Revestimento de material uretanado para máxima comodidade. Cabo mais largo e manuseável.

CABEÇA METÁLICA

Pode ser golpeado
com um martelo.
Especial para usos intensivos.

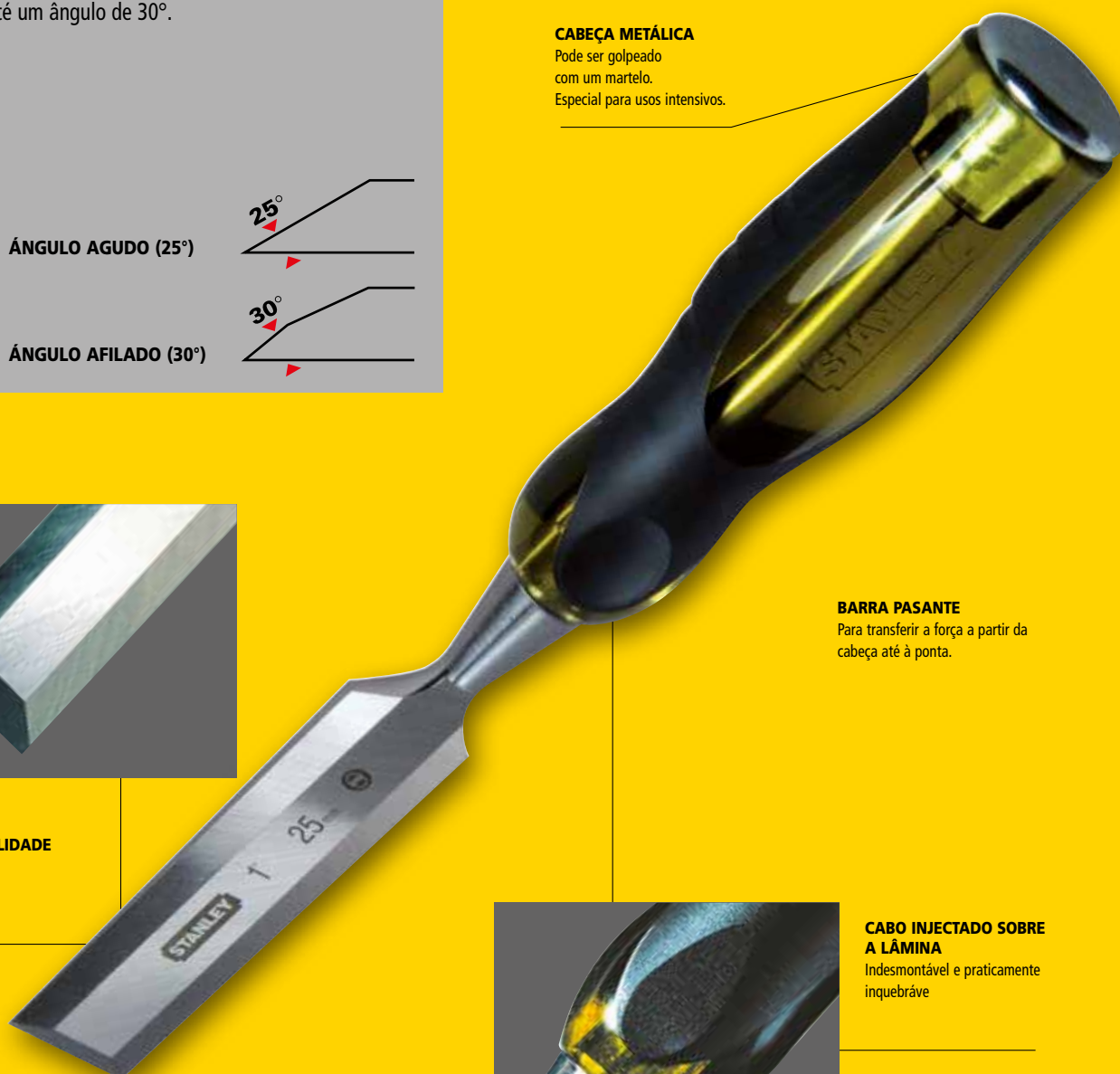

BARRA PASANTE

Para transferir a força a partir da
cabeça até à ponta.



**CABO INJECTADO SOBRE
A LÂMINA**

Indesmontável e praticamente
inquebrável

O PROFESIONAL ACONSELHA



FERNANDO MORALES
carpinteiro

SUGESTÕES E TÉCNICAS

Os formões são usados segundo duas técnicas essenciais: aparamento e corte; ao aparar deve tentar usar apenas a pressão da mão.

BURILADO VERTICAL

1. O aparamento vertical é o meio de cortar madeira, perpendicularmente ao grão, com o formão numa posição vertical usando a força manual ou batendo levemente com um maço. Esta técnica é importante no corte de peças das juntas de madeira mais vulgarmente utilizadas e para aparar material de volta para uma linha de corte. Tenha especial cuidado ao aparar com o grão, já que existe a possibilidade de fractura.
2. Prenda o trabalho à bancada com um parafuso de aperto tendo cuidado em colocar uma aparar entre a peça de trabalho e a bancada para evitar danos.
3. Se for um utilizador destro segure a lâmina do formão como se fosse uma caneta, o dedo indicador à frente e a parte traseira da lâmina apoiada pelo dedo médio e o polegar estendido no rebordo esquerdo da lâmina a cerca de 25 mm da extremidade de corte, ou numa posição que também permita que o dedo médio e a extremidade da mão fiquem pousados na peça de trabalho. A mão esquerda agarra o cabo principalmente com o polegar.
4. Tente remover apenas uma pequena quantidade de material em cada uma das passagens do formão; dependendo da dureza da madeira e da agudeza do formão, não deverá remover mais de 0,5 a 1,0 mm em cada corte.
5. Se estiver a cortar segundo uma linha marcada com um estilete, certifique-se que segura o formão perfeitamente na vertical e levante-o sempre para a frente e para longe da linha marcada para se assegurar que a extremidade definida do corte não fica amolgada ou curvada. Para acrescentar um pouco mais de força ao corte faça pressão na extremidade do cabo com o ombro direito.
6. Finalmente, quando já não houver mais de 0,5 mm para remover, coloque o maior formão que tiver disponível dentro do corte feito pelo estilete e faça pressão verticalmente até atingir o fundo do corte. Se tentar cortar demasiado nesta fase existe o risco do formão ser forçado a voltar para cima da linha.

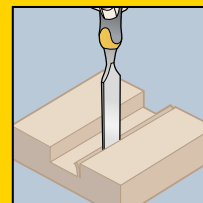
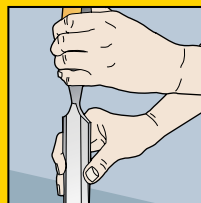

O PROFESIONAL ACONSELHA



FERNANDO MORALES
carpinteiro

SUGESTÕES E TÉCNICAS

APARAMENTO HORIZONTAL

1. O aparamento horizontal é a técnica através da qual se remove material de refugo depois dos limites do corte terem sido definidos através da serragem ou do aparamento vertical efectuado com um cinzel. Ao seguir-se este procedimento o risco de fracturas é minimizado.
2. Segure o trabalho num torno de apertar ou prenda-o à bancada.
3. Se for uma pessoa destra agarre o cabo do formão com a extremidade enfiada na palma da mão direita e o polegar e o dedo indicador num dos lados do cabo. A mão direita aplica a pressão no corte. Encolha o cotovelo para si para poder ter mais controlo sobre a força.
4. Controle a precisão do corte com a mão esquerda, ou colocando os quatro dedos dessa mão no topo da lâmina e o polegar por debaixo ou, nos trabalhos muito delicados, colocando o polegar no topo e o dedo indicador da mão esquerda por debaixo próximo da extremidade de corte.
5. Antes de fazer qualquer corte horizontal perpendicularmente ao grão ou segundo este certifique-se que serrou a toda a profundidade antes de começar a remover o material de refugo. Para minimizar o risco de quebra, na extremidade distante de um encaixe terminado será uma boa técnica trabalhar no interior a partir de ambos os lados para o meio.

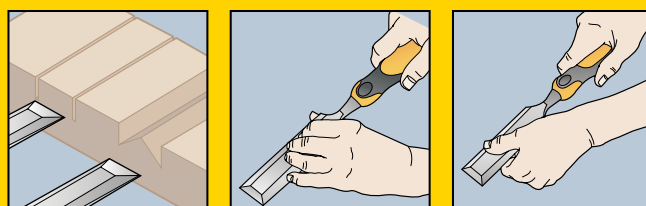

NOTA: Tenha o cuidado de ao estabelecer as suas linhas de corte usar um corte de estilete ou uma linha calibrada, pois tal é mais exacto do que com uma linha a lápis.



O PROFESIONAL ACONSELHA



FERNANDO MORALES
carpinteiro

SUGESTÕES E TÉCNICAS

SUGESTÃO 1

Se tiver de bater no formão será muito melhor que o faça com um maço, nem tanto para poupar o cabo de possíveis danos, mas porque a superfície mais larga do maço pode bater no cabo se ter de se olhar para a mesma, permitindo que se concentre no que está a fazer a extremidade de corte, ao passo que com um martelo a superfície de martelar não é maior que a extremidade do formão e portanto será fácil falhar uma batida.

SUGESTÃO 2

Apenas com algumas exceções, o formão deve ser usado com o bisel voltado para cima ou afastado do utilizador.

SUGESTÃO 3

Se tiver de usar um maço ao fazer uma série de cortes verticais posicione o trabalho sobre a perna da bancada para minimizar a vibração e trabalhar com maior eficácia.

SUGESTÃO 3

Não prenda o trabalho num torno de apertar a não ser que tenha apoiado a parte inferior. Não tente usar um martelo ou maço em madeira apoiada no torno de apertar.

PRINCIPAL SUGESTÃO

Extraia o material de refugo de encaixes profundos antes de 'limpar' com um formão.



FORMÕES

FORMÃO DE DEMOLIÇÃO FATMAX®

STANLEY
FATMAX



- Cabo revestido para maior comodidade e controlo
- Lâmina de 100mm de comprimento e 25mm de largura
- Ponta plana de 4mm que permite bater com um martelo, aumentando a velocidade de trabalho
- Duas pontas afiadas. Ideal para uma grande variedade de aplicações
- Parte traseira de metal para bater com um martelo
- Guarda com saliência que oferece uma proteção extra para os dedos e pode utilizar-se como alavanca
- Estojo para o cinto incluído



Referência	Largura de la ponta em mm	Comprimento em mm				€
FMHT16693-0	25	100	X	1	3253560166939	21,25 €

FORMÃO FATMAX® CONTROL

STANLEY
FATMAX



- Formão com cabo ergonômico mais longo para um máximo controle. Cabeçal metálico para suportar os golpes. Pode-se bater nele com um martelo em aço. Lâmina de certificação ISO.

Referência	Largura de la ponta em mm	Comprimento em mm				€
0-16-251	6	125	X	1	3253560162511	19,01 €
0-16-252	8	125	X	1	3253560162528	19,01 €
0-16-253	10	125	X	1	3253560162535	20,13 €
0-16-254	12	125	X	1	3253560162542	20,13 €
0-16-255	14	125	X	1	3253560162559	20,13 €
0-16-256	15	130	X	1	3253560162566	21,25 €
0-16-257	16	130	X	1	3253560162573	21,25 €
0-16-258	18	135	X	1	3253560162580	21,25 €
0-16-259	20	135	X	1	3253560162597	22,37 €
0-16-260	22	135	X	1	3253560162603	22,37 €
0-16-261	25	155	X	1	3253560162610	23,48 €
0-16-262	30	155	X	1	3253560162627	27,96 €
0-16-263	32	155	X	1	3253560162634	27,96 €
0-16-265	38	165	X	1	3253560162658	30,19 €
0-16-266	40	165	X	1	3253560162665	38,02 €
0-16-267	50	165	X	1	3253560162672	41,38 €

FORMÃO 5002**STANLEY**

- Formão com cabo em polipropileno irrompível e indeformável. Forma ergonômica para uma melhor sujeição. Lâmina em aço especial forjado e temperado. Faces mecanizadas. A lâmina pode ser afiado na toda sua extensão. Protector de lâmina.



Referência	Largura de la ponta em mm	Largura de la ponta em mm				€
0-16-535	6	95	X	1	3253560165352	15,66 €
0-16-537	8	115	X	1	3253560165376	15,66 €
0-16-539	10	120	X	1	3253560165390	16,21 €
0-16-540	12	95	X	1	3253560165406	16,77 €
0-16-542	14	100	X	1	3253560165420	16,77 €
0-16-547	16	95	X	1	3253560165475	17,89 €
0-16-545	18	110	X	1	3253560165451	19,01 €
0-16-548	20	110	X	1	3253560165482	19,01 €
0-16-549	22	115	X	1	3253560165499	19,01 €
0-16-551	25	105	X	1	3253560165512	20,13 €
0-16-554	32	120	X	1	3253560165543	23,48 €
0-16-558	38	120	X	1	3253560165581	25,72 €



FORMÃO STANLEY® FILO BISELADO**STANLEY**

- Formão com lâmina em liga de aço, retificada e temperada em todas as suas faces. Engraxada para impedir a corrosão. Cabo bimatéria mais grosso. Amortecedor absorvente dos golpes.

Referência	Largura de la ponta em mm	Comprimento em mm				€
0-16-870	6	125	X	1	3253560168704	15,66 €
0-16-871	8	125	X	1	3253560168711	15,66 €
0-16-872	10	125	X	1	3253560168728	15,66 €
0-16-873	12	125	X	1	3253560168735	15,66 €
0-16-874	14	131	X	1	3253560168742	16,21 €
0-16-875	15	131	X	1	3253560168759	16,77 €
0-16-876	16	131	X	1	3253560168766	16,77 €
0-16-877	18	141	X	1	3253560168773	16,77 €
0-16-878	20	141	X	1	3253560168780	17,89 €
0-16-879	22	141	X	1	3253560168797	17,89 €
0-16-880	25	143	X	1	3253560168803	17,89 €
0-16-890	30	150	X	1	3253560168902	20,13 €
0-16-881	32	159	X	1	3253560168810	21,25 €
0-16-891	35	162	X	1	3253560168919	21,25 €
0-16-882	38	159	X	1	3253560168827	22,37 €
0-16-892	40	167	X	1	3253560168926	22,37 €

CONJUNTO 3 PEÇAS STANLEY® FIO BISELADO**STANLEY**

- Conjunto de 3 formões com lâmina em liga de aço, retificada e temperada nas todas suas faces. Engraxada para impedir a corrosão. Cabo bimatéria mais grosso. Amortecedor absorvente das pancadas.

Referência	Largura de la ponta em mm	Comprimento em mm				€
2-16-887	10 / 15 / 20	125 / 131 / 141	-	1	3253562168870	44,73 €
2-16-883	12 / 18 / 25	125 / 141 / 143	X	1	3253562168832	46,97 €

CONJUNTO 5 PEÇAS STANLEY® FIO BISELADO**STANLEY**

- Conjunto de 5 formões com lâmina em liga de aço, retificada e temperada nas todas suas faces. Engraxada para impedir a corrosão. Cabo bimatéria mais grosso. Amortecedor absorvente das pancadas.

Referência	Largura de la ponta em mm	Comprimento em mm				€
2-16-888	6 / 10 / 15 / 20 / 25	125 / 131 / 141 / 143	-	1	3253562168887	74,92 €
2-16-885	6 / 12 / 18 / 25 / 32	125 / 141 / 143 / 159	X	1	3253562168856	79,40 €

FORMÃO BAILEY® CABO EM MADEIRA**STANLEY**

- Formão com cabo em madeira protegido por verniz incolor e reforçado nas suas extremidades por arandelas em aço niquelado. Lâmina com longos chanfros de desbloqueio. Para a realização de ensablagens a meia madeira.



Referência	Largura de la ponta em mm	Comprimento em mm				€
2-16-382	6	125	X	5	3253562163820	14,54 €
2-16-383	8	132	X	5	3253562163837	14,54 €
2-16-384	10	132	X	5	3253562163844	14,54 €
2-16-385	12	132	X	5	3253562163851	14,54 €
2-16-386	14	140	X	5	3253562163868	15,66 €
2-16-387	15	140	X	5	3253562163875	15,66 €
2-16-388	16	140	X	5	3253562163882	15,66 €
2-16-389	18	150	X	5	3253562163899	15,66 €
2-16-390	20	150	X	5	3253562163905	16,77 €
2-16-391	22	150	X	5	3253562163912	16,77 €
2-16-392	25	160	X	5	3253562163929	17,33 €
2-16-393	28	160	X	5	3253562163936	19,01 €
2-16-394	30	160	X	5	3253562163943	19,01 €
2-16-395	35	170	X	5	3253562163950	20,13 €
2-16-396	40	170	X	5	3253562163967	22,37 €

CONJUNTO 5 PEÇAS BAILEY®**STANLEY**

- Conjunto de 5 formões com cabo em madeira em estojo em madeira.



Referência	Largura de la ponta em mm	Comprimento em mm				€
2-16-217	6 / 10 / 15 / 20 / 25	125 / 132 / 140 / 150 / 160	X	1	3253562162175	90,58 €

ACESSÓRIOS PARA FORMÕES**KIT DE AFILADO****STANLEY**

- Kit com guia e pedra de afiado. Inclue frasco de óleo branco não inflamável nem tóxico.



Referência	Descrição				€
0-16-050	Piedra con Grão 120 y 240	X	4	3253560160500	15,66 €

LIMAS Y ESCOFINAS

LIMA PLANA PARALELA

STANLEY



- Fabricadas com aços altos em carbono. Major durabilidad do afiado. Desenho ergonómico do cabo para incrementar o conforto. Cabo bimatéria. reduz as vibrações. Buraco no cabo para as poder pendurar fácilmente.

Referência	Descrição	Comprimento da lâmina em mm				€
0-22-441	Basta	200	X	3	3253560224417	6,94 €
0-22-486	Basta	150	X	3	3253560224868	5,86 €
0-22-451	Entrefina	200	X	3	3253560224516	7,10 €
0-22-450	Entrefina	150	X	3	3253560224509	6,11 €

LIMA MEIA CANA

STANLEY



- Fabricadas com aços altos em carbono. Major durabilidad do afiado. Desenho ergonómico do cabo para incrementar o conforto. Cabo bimatéria. reduz as vibrações. Buraco no cabo para as poder pendurar fácilmente.

Referência	Descrição	Comprimento da lâmina em mm				€
0-22-501	Basta	200	X	3	3253560225018	8,28 €
0-22-456	Entrefina	200	X	3	3253560224561	8,61 €
0-22-455	Entrefina	150	X	3	3253560224554	8,03 €

LIMA REDONDA

STANLEY



- Fabricadas com aços altos em carbono. Major durabilidad do afiado. Desenho ergonómico do cabo para incrementar o conforto. Cabo bimatéria. Reduz as vibrações. Buraco no cabo para as poder pendurar fácilmente.

Referência	Descrição	Comprimento da lâmina em mm				€
0-22-443	Basta	200	X	3	3253560224431	6,94 €
0-22-444	Entrefina	200	X	3	3253560224448	7,19 €

LIMA TRIANGULAR**STANLEY**

- Fabricadas com aços altos em carbono. Maior durabilidade do afiado. Desenho ergonómico do cabo para incrementar o conforto. Cabo bimatéria. Reduz as vibrações. Buraco no cabo para as poder pendurar facilmente.



Referência	Descrição	Comprimento da lâmina em mm				€
0-22-460	Basta	200	X	3	3253560224608	8,03 €
0-22-462	Entrefina	200	X	3	3253560224622	8,28 €

LIMA REDONDA PARA AFIADO DE MOTOSERRA**STANLEY**

- Fabricadas com aços altos em carbono. Maior durabilidade do afiado. Desenho ergonómico do cabo para incrementar o conforto. Cabo bimatéria. Reduz as vibrações. Buraco no cabo para as poder pendurar facilmente.



Referência	Descrição	Comprimento da lâmina em mm				€
0-22-491	Diâmetro 4	200	X	3	3253560224912	5,27 €

CONJUNTO 3 LIMAS 6" / 150 mm**STANLEY**

- Fabricadas com aços altos em carbono. Maior durabilidade do afiado. Desenho ergonómico do cabo para incrementar o conforto. Cabo bimatéria. Reduz as vibrações. Buraco no cabo para as poder pendurar facilmente.



Referência	Descrição	Comprimento da lâmina em mm				€
0-22-445	Lima redonda bastarda, Triangular afiada meio murca, Faca bastarda	150	X	1	3253560224455	16,77 €

CONJUNTO 3 LIMAS 8" / 200mm**STANLEY**

- Fabricadas com aços altos em carbono. Maior durabilidade do afiado. Desenho ergonómico do cabo para incrementar o conforto. Cabo bimatéria. Reduz as vibrações. Buraco no cabo para as poder pendurar facilmente.



Referência	Descrição do conjunto	Comprimento da lâmina em mm				€
0-22-464	Plana paralela Meio murca, Meia cana Meio murca, Triangular Meio murca	200	X	4	3253560224646	20,13 €

CONJUNTO 6 LIMAS DE AGULHA**STANLEY**

- Fabricadas com aços altos em carbono. Maior durabilidade do afiado. Desenho ergonómico do cabo para incrementar o conforto. Cabo bimatéria. Reduz as vibrações. Buraco no cabo para as poder pendurar facilmente.

Referência	Descrição	Largo de la folha em mm				€
0-22-500	Dos planas, meia cana, redonda, quadrada e triangular	150	X	1	3253560225001	8,00 €

GROSA PLANA**STANLEY**

- Fabricadas com aços altos em carbono. Maior durabilidade do afiado. Desenho ergonómico do cabo para incrementar o conforto. Cabo bimatéria. Reduz as vibrações. Buraco no cabo para as poder pendurar facilmente.

Referência	Descrição	Comprimento da lâmina em mm				€
0-22-465	Basta	200	X	3	3253560224653	8,70 €
0-22-467	Entrefina	200	X	3	3253560224677	9,02 €

GROSA MEIA CANA**STANLEY**

- Fabricadas com aços altos em carbono. Maior durabilidade do afiado. Desenho ergonómico do cabo para incrementar o conforto. Cabo bimatéria. Reduz as vibrações. Buraco no cabo para as poder pendurar facilmente.

Referência	Descrição	Comprimento da lâmina em mm				€
0-22-469	Basta	200	X	3	3253560224691	9,36 €
0-22-471	Entrefina	200	X	3	3253560224714	9,53 €

GROSA REDONDA**STANLEY**

- Fabricadas com aços altos em carbono. Maior durabilidade do afiado. Desenho ergonómico do cabo para incrementar o conforto. Cabo bimatéria. Reduz as vibrações. Buraco no cabo para as poder pendurar facilmente.

Referência	Descrição	Comprimento da lâmina em mm				€
0-22-473	Basta	200	X	3	3253560224738	8,03 €
0-22-475	Entrefina	200	X	3	3253560224752	8,19 €

O PROFESIONAL ACONSELHA



FERNANDO MORALES
carpinteiro

OS MELHORES MARTELOS PARA SATISFAÇÃO DAS SUAS NECESSIDADES

Em qualquer caso, em especial se houver intenção de usar um martelo durante períodos prolongados, deverá optar por um modelo FATMAX® AntiVibração, o qual elimina virtualmente toda a vibração, prevenindo o risco de lesões por esforço repetitivo.



MARTELOS DE PENA - Martelos mais leves para pequenos pregos e pinos

O martelo de pena é uma ferramenta muito mais leve disponível em pesos de 6oz a 12oz e o martelo de estofador é útil para começar a retirar o prego. Para pinos de painel muito finos opte pelo martelo de pinos, o qual possui um cabo mais comprido e uma superfície de martelar com um diâmetro menor.

MARTELO DE BOLA - Para engenheiros e mecânicos

Estes martelos são usados principalmente em engenharia e aplicações automotoras. A extremidade em bola tem várias funções, mas é usada especialmente para balançar rebites.

MAÇOS E MARTELOS PERFURADORES

Esta deve ser a sua única escolha se tenciona martelar num cinzel. A superfície de martelar da ferramenta de martelar deve ser maior que o cinzel a ser martelado, caso contrário existe o sério risco de lesão provocada por fragmentos de metal que voem, particularmente se o cinzel tiver subido demasiado.

MARTELOS DE UNHA – ideal para a construção em geral, colocação de telhados e pavimentos

Existem dois tipos de martelo de unha, o de unha escarificadora ou unha recta e os martelos de marceneiro ou de unha curva. A unha escarificadora é ideal para levantar tábuas de soalho ou escarificar cofragem indesejada, ao passo que a unha curva é melhor para retirar pregos. A superfície de martelar deve ser totalmente endurecida e ligeiramente convexa para resistir ao desgaste, enquanto que a circunferência exterior da cabeça deve ter o “rebordo temperado” (ligeiramente menos dura) de modo a minimizar a possibilidade de pequenos fragmentos voarem, se se martelar numa superfície ainda mais dura. Procure cuidadosamente uma unha capaz de grande precisão nas extremidades voltadas para o exterior. A unha deve ser endurecida e de preferência temperada em óleo para criar uma estrutura mais forte que agarre a ENCAIXE de um prego e também resista à fractura. A verdadeira prova da qualidade de um martelo de unha é a sua capacidade para retirar um prego agarrando-o pela ENCAIXE, e não encaixando-se por debaixo da cabeça de um prego. O suporte magnético da unha do martelo PRO é de valor inestimável quando se deseja inserir um prego numa posição difícil de conseguir em que simplesmente não há possibilidade de segurar o prego com a mão. A escolha do peso certo do martelo é também. Importante, já que não existe qualquer benefício em levantar um martelo 22oz para pregar pregos que não ultrapassam os 50 mm (2”). Da mesma forma um martelo 16oz irá pressupor um maior esforço para pregar um prego de 75 mm. Num meio-termo um martelo 20oz será uma boa opção para fins gerais.

O PROFESIONAL ACONSELHA



FERNANDO MORALES
carpinteiro

SUGESTÕES E TÉCNICAS

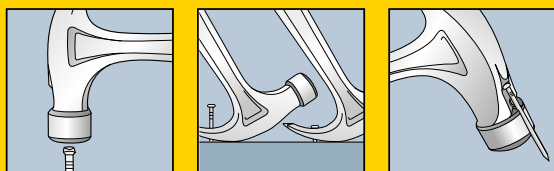

A STANLEY oferece também uma gama de martelos especializados incluindo martelos de tijolo, marretas, um martelo / machado de duplo fim e um martelo de gesso cartonado concebido para a instalação de placas de gesso cartonado.

Utilizar um martelo é obviamente muito simple, mas estas simples sugestões irão ajudá-lo o mesmo de forma mais eficaz e com menor esforço.

SUGESTÃO 1

Segure o cabo perto do bordo do punho de modo a que o seu dedo indicador fique estendido em forma de "gancho" na extremidade do cabo; tal irá permitir-lhe que continue a segurar com firmeza sem ter de usar toda a força da sua mão para continuar a agarrar. Relaxe.

SUGESTÃO 2

Pare um pouco para observar a sua postura; para um melhor desempenho um destro deverá colocar o pé esquerdo à frente e o pé direito um pouco para trás em ângulo recto com o esquerdo. Tal irá proporcionar uma posição firme e estável para trabalhar.

SUGESTÃO 3

Altere a posição dos seus pés para ajustar a altura dos seus ombros, a qual idealmente teria de ser a posição de estar a martelar a cabeça do prego na horizontal. Se a sua mão direita estiver demasiado baixa irá ter tendência para curvar o prego para longe de si e se estiver demasiado alta irá curvar-se na sua direcção.

SUGESTÃO 4

Posicione o prego e enquanto o segura no local dê-lhe algumas batidas para o fixar firmemente na madeira, pelo menos 12 mm para um prego de 75 mm, depois eleve o martelo um pouco mais acima e martele mais firmemente até o prego estar nivelado.

O PROFESIONAL ACONSELHA



FERNANDO MORALES
carpinteiro

SUGESTÕES E TÉCNICAS

PRINCIPAL SUGESTÃO

Compre o melhor, não prejudique nunca a escolha do seu martelo

SUGESTÃO 5

Retirar um prego com um martelo de unha pode ser feito de duas formas: ou encaixando a cabeça do prego na unha do martelo ou fazendo com que as unhas agarrem a ENCAIXE do prego. Se estiver a retirar um prego comprido é melhor prender o prego o mais próximo possível do ponto em que este entra na madeira, coloque uma peça de material de refugio por debaixo da curva da frontal da cabeça para evitar danificar a madeira, depois levante-o na sua direcção cuidadosamente, evite puxar com força o cabo. Quando o prego emergir reposicione a unha na numa zona mais baixa da ENCAIXE ou insira uma apara espessa para se certificar que continua a retirar o prego na vertical.

SUGESTÃO 6

No aplainamento final ou trabalho de bancada tenha cuidado para não voltar a bater no prego. Use um buril da STANLEY para nivelar as cabeças afiadas dos pinos de painel ou mesmo colocá-las abaixo da superfície. O pino de cabeça escariada pode depois ser preenchido para uma fixação perfeita e invisível.

SUGESTÃO 7

Os pinos de painel curtos (12mm) são difíceis de segurar no lugar no início, mesmo quando se usa um martelo de estofador. Introduza o pino através de um bocado de cartão, mantenha-o em posição com os seus dedos com uma distância de segurança e depois bata no pino no lugar removendo o cartão no último minuto. Existem muitos outros dispositivos, tanto comerciais como improvisados, que servem para o mesmo efeito.

SEGURANÇA

- Nunca martele nada com as faces da cabeça do martelo, pois estas não estão endurecidas.
- Para pregos endurecidos de alvenaria use uma marreta e nunca um martelo de unha normal.
- Use apenas uma marreta para martelar cinzéis e use sempre luvas e óculos de protecção.
- Ao martelar em cinzéis ou ponteiros a cabeça do martelo deve ser pelo menos 10 mm maior que a área a ser martelada.
- Com um novo martelo é boa ideia remover a cera de protecção da face de martelar com um papel de fibra de vidro de grão médio de modo a reduzir o risco de deslize da cabeça do prego.

MARTELOS DE ORELHAS

MARTELOS DE ORELHAS FIBRA DE VIDRO

STANLEY



- Cabo de fibra de vidro para maior durabilidade.
- Cabo bi-material para maior comodidade. mais comprido para uma maior energia de impacto.
- Área reforçada para maior durabilidade
- Forte união do cabo à cabeça para evitar que se separem durante uma utilização normal

Referência	Peso da cabeça em gr				€
STHT0-51309	450	-	1	3253560513092	13,00 €
STHT0-51310	560	-	1	3253560513108	15,00 €

MARTELO DE ORELHAS GRAFITE

STANLEY



- Cabo de fibra de vidro para maior durabilidade.
- Cabo bi-material para maior comodidade. mais comprido para uma maior energia de impacto.
- Área reforçada para maior durabilidade
- Forte união do cabo à cabeça para evitar que se separem durante uma utilização normal

Referência	Peso da cabeça em gr				€
STHT0-54123	750	-	1	3253560541231	27,96 €

MARTELO LATTHAMMER ANTIVIBE

STANLEY



- Cabeça e cabo forjados em uma única peça para grande durabilidade.
- Sistema de amortecimento de vibração: Projetado para reduzir a fadiga do usuário.
- Tratamento térmico para maior resistência e segurança.
- Cabo ergonômico com revestimento de poliuretano macio para melhor aderência e equilíbrio perfeito.
- Ideal para trabalhar em áreas de difícil acesso.

Referência	Peso da cabeça em gr				€
1-51-937	600	-	1	3253561519376	44,26 €

MARTELO LATTHAMMER

STANLEY



- Cabo de fibra de vidro para maior durabilidade.
- Cabo bi-material para maior comodidade. mais comprido para uma maior energia de impacto.
- Área reforçada para maior durabilidade
- Forte união do cabo à cabeça para evitar que se separem durante uma utilização normal

Referência	Peso da cabeça em gr				€
STHT0-51311	600	-	1	3253560513115	35,78 €

MARTELOS DE CARPINTEIRO

MARTELO DE PENA FIBRA DE VIDRO

STANLEY



- Cabo de fibra de vidro para maior durabilidade.
- Cabo bi-material para maior comodidade. mais comprido para uma maior energia de impacto.
- Área reforçada para maior durabilidade
- Forte união do cabo à cabeça para evitar que se separem durante uma utilização normal

Referência	Peso da cabeça em gr	Dimensões da cabeça em mm				€
STHT0-54158	160	20	-	1	3253560541583	10,59 €
STHT0-54159	315	25	-	1	3253560541590	11,18 €
STHT0-54160	500	30	-	1	3253560541606	16,72 €

MARTELOS DE MECÂNICO

MARTELO DE MECÂNICO FIBRA DE VIDRO

STANLEY



- Cabo de fibra de vidro para maior durabilidade.
- Cabo bi-material para maior comodidade. mais comprido para uma maior energia de impacto.
- Área reforçada para maior durabilidade
- Forte união do cabo à cabeça para evitar que se separem durante uma utilização normal

Referência	Peso da cabeça em gr	Dimensões da cabeça em mm				€
STHT0-54129	250	25	-	1	3253560541293	13,42 €
STHT0-54131	400	30	-	1	3253560541316	15,66 €
STHT0-54154	630	35	-	1	3253560541545	17,89 €
STHT0-54155	800	40	-	1	3253560541552	21,25 €
STHT0-54156	1250	45	-	1	3253560541569	27,96 €
STHT0-54157	1600	50	-	1	3253560541576	39,14 €

MARTELOS DE SERRALHEIRO

MARTELOS DE SERRALHEIRO FIBRA DE VIDRO

STANLEY



- Cabo de fibra de vidro para maior durabilidade.
- Cabo bi-material para maior comodidade. mais comprido para uma maior energia de impacto.
- Área reforçada para maior durabilidade
- Forte união do cabo à cabeça para evitar que se separem durante uma utilização normal

Referência	Peso da cabeça em gr	Dimensões da cabeça em mm				€
STHT0-51906	200	19	-	1	3253560519063	15,66 €
STHT0-51907	300	23	-	1	3253560519070	16,77 €
STHT0-51908	500	27	-	1	3253560519087	18,30 €
STHT0-51910	1000	36	-	1	3253560519100	24,00 €

MAÇOS

MAÇO ANTIVIBE® FATMAX®

STANLEY



- Para trabalhos com cinzéis, punções e aplicações industriais em geral. Punho ergonômico com uma empunhadura em borracha termoplástica para maior conforto e rendimento. Faces e fios polidos. Cabeça e cabo em aço forjado numa só peça para máxima durabilidade.

Referência	Peso da cabeça em gr	Largo da cabeça em mm				€
1-56-001	1360	100	-	4	3253561560019	45,85 €

MAÇO COMPOCAST

STANLEY



- O desenho da cabeça faz com que o malho fique na vertical com maior estabilidade, permitindo que seja libertado e apanhado mais facilmente
 - O material minimiza a quebra e aumenta a vida útil
 - Punho mais suave e texturado para maior conforto e funcionalidade
 - Tamanho e forma otimizados para uma melhor ergonomia

NOVO

Referência	Peso da cabeça em gr				€
STHT57531-0	510	-	1	3253560575311	53,00 €
STHT57532-0	794	-	1	3253560575328	59,00 €
STHT57533-0	1191	-	1	3253560575335	68,00 €

MAÇO FIBRA DE VIDRO

STANLEY



- Cabo de fibra de vidro para maior durabilidade.
 - Cabo bi-material para maior comodidade. mais comprido para uma maior energia de impacto.
 - Área reforçada para maior durabilidade
 - Forte união do cabo à cabeça para evitar que se separem durante uma utilização normal

Referência	Peso da cabeça em gr				€
STHT0-54126	1000	-	1	3253560541262	19,01 €
STHT0-54127	1250	-	1	3253560541279	23,48 €
STHT0-54128	1500	-	1	3253560541286	25,72 €

MAÇO EM PLÁSTICO

STANLEY



- Martelo monobloco com material sintético e canteiras intercambiáveis.

Referência	Peso da cabeça em gr	Dimensões da cabeça em mm				€
1-57-053	320	34	-	1	3253561570537	31,31 €

PUNÇÕES

PUNÇÃO DUPLA PONTA FATMAX®

STANLEY
FATMAX



- Duas pontas em um só buril (0,8mm e 1,6mm). Corpo bimatéria. Aumenta o conforto. Sistema de encaixe da ponta magnético. Através de um movimento fácil liberta-se a ponta. O sistema de encaixe da ponta permite adaptar pontas de chaves de fenda convencionais de 1/4"

Referência	Comprimento em mm	Diâmetro mm				€
1-58-501	76	0,8 / 1,6	x	4	3253561585012	12,30 €

PUNÇÃO DYNAGRIP™

STANLEY



- Buris em aço recobertos de material sintético corado. Código de cores para distinguir entre as diferentes medidas.

Referência	Comprimento em mm	Diâmetro mm				€
0-58-911	125	0.8	X	6	3253560589110	5,07 €
0-58-912	125	1.6	X	6	3253560589127	5,07 €
0-58-913	125	2.4	X	6	3253560589134	5,07 €

CONJUNTO 3 PUNÇÕES DYNAGRIP™

STANLEY



- Conjunto de 3 buris Dynagrip™.

Referência	Comprimento em mm	Diâmetro mm				€
0-58-930	125	0,8 / 1,6 / 2,4	X	6	3253560589301	12,30 €

PUNÇÃO

STANLEY
FATMAX



- Liga em aço temperado. Corpo texturado. Cabeça quadrada. Pontas chanfradas.

Referência	Comprimento em mm	Diâmetro mm				€
0-58-111	101	0.8	X	6	3253560581114	4,44 €
0-58-112	101	1.6	X	6	3253560581121	4,44 €
0-58-113	101	2.4	X	6	3253560581138	4,44 €
0-58-114	101	3.2	X	6	3253560581145	4,44 €

PUNÇÃO POLIDO

STANLEY
FATMAX



- Liga em aço temperado. Corpo serrilhado. Cabeça quadrada. Ponta chanfrada.

Referência	Comprimento em mm	Diâmetro mm				€
0-58-120	101	3	X	6	3253560581206	4,44 €

O PROFESIONAL ACONSELHA



LUIS REDONDO
trabalhador da construção

SUGESTÕES E TÉCNICAS

CINZÉIS

SUGESTÃO 1

O corte de tijolos e blocos deve ser efectuado com um cinzel de apoio para remoção de azulejos de paredes e chãos. Faça um corte ligeiro em cada uma das faces do tijolo e depois termine o corte com um golpe firme no cinzel até o corte ser completado de forma limpa.

SUGESTÃO 2

Os cinzéis mais pequenos que são de apoio estão disponíveis para remoção de azulejos de paredes e chãos. O segredo está em posicionar a extremidade do cinzel no ângulo correcto entre o azulejo e o chão; um golpe forte de marreta deverá ser suficiente para partir o tijolo do chão.

SUGESTÃO 3

A pedra natural possui uma estrutura de grão um pouco parecida com a da madeira, mas muito menos previsível. Evite fazer cortes profundos no meio da pedra, pois é provável que o resultado seja esta despedaçar-se totalmente. Trabalhe cuidadosamente nas extremidades com o cinzel desviado do corpo da pedra. Faça pequenos cortes.

SEGURANÇA

- Use luvas e óculos de segurança quo utilizar qualquer ferramenta de demolição ou cinzel de alvenaria.
- se um martelo que tenha uma superfície de martelar com o diâmetro duas vezes maior que o da cabeça do cinzel.



BURIS E PONÇÕES

Não devendo confundir-se com os Cinzéis de Alvenaria, estas ferramentas destinam-se ao corte e decapagem de ferro fundido, ferro forjado, aço macio, latão, cobre, alumínio, porcas, parafusos e rebites. Os Ponteiros Centrais são usados para marcar uma superfície metálica antes de se perfurar de modo a assegurar que o ponto de perfuração não parte, e os Ponteiros de Pinos são essenciais para retirar pinos de bloqueio de engrenagens sem causar danos no pino ou nos componentes.



O PROFESIONAL ACONSELHA



LUIS REDONDO
trabalhador da construção

A MELHOR FERRAMENTA DE DEMOLIÇÃO PARA SATISFAÇÃO DAS SUAS NECESSIDADES

FUBARS

Uma ferramenta única de fins múltiplos da STANLEY que está disponível em três tamanhos. Servem para levantamento, rachamento, dobragem de placas, descofragem e extração de pregos. A FuBar FATMAX® PRO deveria tornar-se uma parte essencial do kit de ferramentas de cada construtor.



BARRAS DE DEMOLIÇÃO E DE ESCARIFICAÇÃO

Barra com extremidade em unha e gancho forjado capazes de levar a cabo os trabalhos de demolição mais pesados.



BARRAS MULTIFUNÇÕES

Extremamente útil para levantamento, extração de pregos e elevação de ferramentas, disponível numa grande variedade de tamanhos



BARRAS DE PRECISÃO

Barras mais curtas para o trabalho ao perto, incluindo algumas com superfícies amplas de elevação para distribuição da carga, o que lhe permite levantar cuidadosamente molduras existentes e desbastar com o mínimo de efeitos colaterais. Estas ferramentas são perfeitas para o montador de cozinhas e para o decorador de interiores.



CINZÉIS, PUNÇÕES E CUNHAS

CINZEL PARA TIJOLOS FATMAX®

STANLEY
FATMAX



- Corpo em aço cromo-vanádio forjado numa só peça para aumentar a resistência e a durabilidade. Endurecido e temperado para aumentar a durabilidade e a segurança. Revestimento de pintura amarela para melhor visibilidade. Ideal para cortar e separar tijolo e betão. Com protector

Referência	Largura de la ponta em mm	Comprimento em mm				€
4-18-327	76	216	-	3	3253564183277	14,54 €
4-18-328	100	216	-	3	3253564183284	15,66 €

CINZEL PARA PAVIMENTOS FATMAX®

STANLEY
FATMAX



- Corpo em aço cromo-vanádio forjado numa só peça para aumentar a resistência e a durabilidade. Endurecido e temperado para aumentar a durabilidade e a segurança. Revestimento de pintura amarela para melhor visibilidade. Com protector

Referência	Largura de la ponta em mm	Comprimento em mm				€
4-18-331	75	279	-	3	3253564183314	13,42 €

CINZEL PARA ELETRICISTA FATMAX®

STANLEY
FATMAX



- Corpo em aço cromo-vanádio forjado numa só peça para aumentar a resistência e a durabilidade. Endurecido e temperado para aumentar a durabilidade e a segurança. Revestimento de pintura amarela para melhor visibilidade. Ideal para corte desigual, recortes em madeira, tabiques e alvenaria. Com protector

Referência	Largura de la ponta em mm	Comprimento em mm				€
4-18-330	55	254	-	3	3253564183307	12,86 €

CINZEL DE PEDREIRO BOCA LONGA FATMAX®

STANLEY
FATMAX



- Corpo em aço cromo-vanádio forjado numa só peça para aumentar a resistência e a durabilidade. Endurecido e temperado para aumentar a durabilidade e a segurança. Revestimento de pintura amarela para melhor visibilidade. Ideal para o corte de pedra, tijolo e betão. Com protector

Referência	Largura de la ponta em mm	Comprimento em mm				€
4-18-333	45	250	-	3	3253564183338	14,54 €

CINZEL DE PEDREIRO FATMAX®**STANLEY
FATMAX**

- Corpo em aço cromo-vanádio forjado numa só peça para aumentar a resistência e a durabilidade. Endurecido e temperado para aumentar a durabilidade e a segurança. Revestimento de pintura amarela para melhor visibilidade. Ideal para cortar e dar forma ao aço, ao ferro fundido, ao cobre, ao bronze, ao alumínio, aos rebites... COM PROTECTOR

Referência	Largura de la ponta em mm	Comprimento em mm				€
4-18-332	25	305	-	3	3253564183321	12,86 €

PONTEIRO NTERO FATMAX®**STANLEY
FATMAX**

- Corpo em aço cromo-vanádio forjado numa só peça para aumentar a resistência e a durabilidade. Endurecido e temperado para aumentar a durabilidade e a segurança. Revestimento de pintura amarela para melhor visibilidade. Ponta afiada para cortes rápidos. Ideal para perfurar e quebrar betão.

Referência	Largura de la ponta em mm	Comprimento em mm				€
4-18-329	19	300	-	3	3253564183291	12,86 €

CONJUNTO DE CINZÉIS DE PEDREIRO**STANLEY**

- Fabricado em aço cromo-vanádio , endurecido para maior durabilidade. Secção octogonal.
- Para cortar/lixar ferro, aço, latão, bronze, cobre, alumínio, porcas e rebites. Revestimento a pó de alta visibilidade.

Referência	Conteúdo em mm				€
4-18-298	10 / 13 / 16	X	3	3253564182980	12,86 €

CONJUNTO DE PUNÇÕES**STANLEY**

- Fabricado em aço cromo-vanádio, endurecido para maior dureza. Para entalhar antes de furar e retirar os pinos. Secção octogonal. Revestido a pó de alta visibilidade.

Referência	Conteúdo em mm				€
4-18-226	6 peças: 1,5 / 3 / 4 / 5 / 6 / 8	X	3	3253564182263	14,54 €

JUEGO MIXTO**STANLEY**

- 12 peças: Punções, cinzéis para mecânica e Burins

Referência	Conteúdo em mm				€
4-18-299	Punções 1,5 - 2 - 3 - 4 - 5 - 6 - 8 / Cinzeles para mecânica 10 - 13 - 16 / Buriles 6 - 8	X	3	3253564182997	30,19 €

BARRAS

BARRA FUBAR III FATMAX® PRO

STANLEY
FATMAX



- Ferramenta de demolição multi-função. Forjada numa só peça. Dois níveis de abertura para agarrar pranchas de madeira. Fenda chanfrada para sacar pregos e fazer de alavanca. Cabo revestido de borracha para um conforto excelente e maior controle inclusivé em condições de máxima humidade.
- Comprimento: 76cm. Peso: 3,85 kg.

Referência	Comprimento em cm				€
1-55-120	76	-	1	325356 1551208	111,87 €



BARRA FUBAR II FATMAX®

STANLEY
FATMAX



- Ferramenta de demolição multi-função. Forjada numa só peça. Fenda chanfrada para sacar pregos e fazer de alavanca. Cabo revestido de borracha para um conforto excelente e maior controle inclusivé em condições de máxima humidade.
- Comprimento: 38cm. Peso: 1,10 kg.

Referência	Comprimento em cm				€
1-55-119	38	-	1	3253561551192	52,56 €



BARRA ARRANCA PREGOS PEQUENA FATMAX®**STANLEY
FATMAX**

- Barras de aço de carbono forjado, mais ligeiras e duradouras
- As suas garras polidas e biseladas permitem extrair os pregos com mais comodidade. Cabo revestido de borracha antiderrapante para maior comodidade. Ideais para extrair pregos, realizar alavanca ou calçar pequenos objectos.

Referência	Comprimento em cm				€
FMHT1-55008	25	X	2	3253561550089	17,89 €
FMHT1-55010	30	X	2	3253561550102	21,81 €

BARRA ARRANCA-PREGOS PEQUENA**STANLEY**

- Barra em aço forjado temperado para maior durabilidade. Ideal para a extração de pregos, ligeiras ações de alavanca, calçado de pequenos objectos, etc. Unha reta para trabalhos mais profundos com maior facilidade. Acabamento polido e chanfrado.

Referência	Comprimento em cm				€
0-55-114	25	X	2	3253560551148	14,54 €

BARRA DE PRECISÃO FATMAX®**STANLEY
FATMAX**

- Barras de aço de carbono forjado, mais ligeiras e duradouras. As suas garras polidas e biseladas permitem extrair os pregos com mais comodidade. Cabo revestido de borracha antiderrapante para maior comodidade. Ideais para extrair pregos, realizar alavanca ou calçar pequenos objectos.

Referência	Comprimento em cm				€
FMHT1-55009	25	X	2	3253561550096	17,89 €

BARRA DE PRECISÃO**STANLEY**

- Barra em aço forjado temperado para maior durabilidade. Ideal para a extração de pregos, ligeiras ações de alavanca, calçado de pequenos objectos, etc. Unha plana para trabalhos mais precisos e limpos, atúa sem estragar a superfície. Acabamento polido e chanfrado.

Referência	Comprimento em cm				€
0-55-116	20	X	2	3253560551162	13,42 €
0-55-117	25	X	2	3253560551179	15,66 €

BARRA MULTIUSOS**STANLEY**

- Barra de 53cm em aço carbono temperado para maior durabilidade. Acabamento laca amarela para uma melhor visibilidade. Ideal para a extração de pregos, pequenas ações de alavanca, calçado de móveis, etc.

Referência	Comprimento em cm				€
1-55-526	53	-	4	3253561555268	14,54 €

BARRA DE DESENCOFRADOR LIGERA CURVA

STANLEY



- Barra em aço forjado temperado para maior durabilidade. Acabado com laca amarela para uma melhor visibilidade. Ideal para a extração de pregos, ações de alavanca, levantamento de objectos, etc. Desenho com arco no centro oferece uma melhor mobilidade ao extrair os pregos.

Referência	Comprimento em cm				€
1-55-525	38	-	4	3253561555251	12,30 €

BARRA MULTIUSOS PEQUENA

STANLEY



- Barra em aço forjado temperado para maior durabilidade. Acabamento com laca amarela para uma melhor visibilidade. Ideal para a extração de pregos, ações de alavanca, calçado de objectos, etc. Acabamento polido e chanfrado em ambos Topos.

Referência	Comprimento em cm				€
1-55-515	32	-	4	3253561555152	11,10 €

BERBIQUINS

BERBIQUÍ 5045

STANLEY



- Tipo reversível 8 pontas. Mandril universal com 4 mordanças para brocas de cola quadrada.
- Cabeçal com rolamentos. Cabeçal e empunhadura em material sintético. Cromado.

Referência	Comprimento em mm				€
1-02-715	250	-	1	3253561027154	97,29 €

BERBEQUIM PINHÃO SIMPLES

STANLEY



- Corpo em aço cromado. Mandril com pontas de 8mm.

Referência	Comprimento em mm				€
0-03-105	265	X	1	3253560031053	30,19 €

FERRAMENTA

MECÂNICA



O PROFESIONAL ACONSELHA



LUIS REDONDO
trabalhador da construção

SUGESTÕES E TÉCNICAS

SUGESTÃO 1

Para usar chaves de caixa com eficácia necessita de perceber a forma como a porca gira no parafuso ou perno roscado. Se a porca não roda de forma suave verifique se a rosca não está "atravessada" ou se o tamanho ou tipo da rosca não corresponde ao do parafuso.

SUGESTÃO 2

Rode a porca até ficar apertada com a mão e depois aplique a chave de caixa para finalmente apertar a porca. Sob condições normais não tente apertar demasiado qualquer fixação.

SUGESTÃO 3

O tamanho do cabo do roquete condiz perfeitamente com um dado conjunto de tamanhos das chaves de caixa para que os danos na fixação sejam minimizados. Sempre que possível puxe o cabo do roquete em direcção a si para obter um melhor controlo.

SUGESTÃO 4

Se a torção necessária para completar a fixação tiver de ser específica por razões funcionais ou de segurança deve usar uma chave dinamométrica.

SUGESTÃO 5

Certifique-se que o tamanho da chave de caixa condiz com o tamanho do fixador. Embora se possa instalar a chave de caixa numa porca que seja ligeiramente mais pequena, o resultado será que os cantos do fixador sejam deformados e tornem difícil uma futura remoção.

PRINCIPAL SUGESTÃO

Se necessitar de trabalhar num fixador para além do seu alcance normal escolha uma barra de extensão de bloqueio que lhe permita alcançar a porca sem o risco de deixar o encaixe retido na maquinaria ou compartimento motor.



ROQUETES

ROQUETES FATMAX®

**STANLEY
FATMAX**



- Roquete de 120 dentes com mecanismo de dupla catraca que proporciona um arco de 3°, para melhor acessibilidade e máxima resistência.
- Grande botão de liberação rápida, para fácil remoção das chaves da caixa.
- Alavanca de mudança de direção que evita desvios acidentais.
- Acabamento cromado acetinado para uma excelente resistência à corrosão.
- Punho ergonómico bi-material para maior conforto, controlo e aderência.

Referência	Arrastre	Dentes				€
FMMT82676-0	1/4"	120	X	1	3253560826765	21,25 €
FMMT82677-0	3/8"	120	X	1	3253560826772	25,72 €
FMMT82678-0	1/2"	120	X	1	3253560826789	31,31 €

ROQUETES STANLEY®

STANLEY



- 72 dentes com incremento de 5°
- Botão de descarga rápida maior para extrair facilmente as chaves da caixa.
- Alavanca de mudança de direção evita desvios acidentais e permite fácil operação com uma mão.
- Punho bimatéria para uma pega mais confortável.

Referência	Arrastre	Dentes				€
STMT82663-0	1/4"	72	X	1	3253560826635	15,66 €
STMT82664-0	3/8"	72	X	1	3253560826642	20,13 €
STMT82665-0	1/2"	72	X	1	3253560826659	23,48 €



CHAVES DE CAIXA E ACESSÓRIOS

CHAVES DE CAIXA E ACESSÓRIOS FATMAX®

**STANLEY
FATMAX**

**PERFIL
MAXIDRIVE**



MEDIDA MAIS VISÍVEL

Fácil identificação da chave a ser utilizada



BASE COMPACTA

Para um melhor acesso em espaços confinados



AGARRE ANTIDERRAPANTE

Para rápida e fácil manipulação



CHAVES DE CAIXA DE 1/4" FATMAX®

**STANLEY
FATMAX**



- Perfil MaxiDrive, maximiza o contacto entre a chave e a porca
- Desenho do pescoço com agarre para os dedos
- Medida mais visível para facilitar a identificação da dimensão do vaso
- Acabamento mate

Referência	Tipo	Medida	Faces				€
FMMT17185-0	1/4"	4mm	6	X	12	3253560171858	2,00 €
FMMT17186-0	1/4"	4,5mm	6	X	12	3253560171865	2,00 €
FMMT17187-0	1/4"	5mm	6	X	12	3253560171872	2,00 €
FMMT17190-0	1/4"	5,5mm	6	X	12	3253560171902	2,41 €
FMMT17191-0	1/4"	6mm	6	X	12	3253560171919	2,41 €
FMMT17192-0	1/4"	7mm	6	X	12	3253560171926	2,41 €
FMMT17193-0	1/4"	8mm	6	X	12	3253560171933	2,41 €
FMMT17194-0	1/4"	9mm	6	X	12	3253560171940	2,41 €
FMMT17195-0	1/4"	10mm	6	X	12	3253560171957	2,41 €
FMMT17196-0	1/4"	11mm	6	X	12	3253560171964	2,81 €
FMMT17197-0	1/4"	12mm	6	X	12	3253560171971	2,81 €
FMMT17198-0	1/4"	13mm	6	X	12	3253560171988	2,81 €
FMMT17207-0	1/4"	14mm	6	X	12	3253560172077	2,81 €

CHAVES DE CAIXA LONGOS DE 1/4" FATMAX®

**STANLEY
FATMAX**



- Perfil MaxiDrive, maximiza o contacto entre a chave e a porca
- Desenho do pescoço com agarre para os dedos
- Medida mais visível para facilitar a identificação da dimensão do vaso
- Acabamento mate

Referência	Tipo	Medida	Faces				€
FMMT17248-0	1/4"	4mm	6	X	12	3253560172480	2,30 €
FMMT17249-0	1/4"	5mm	6	X	12	3253560172497	2,30 €
FMMT17300-0	1/4"	6mm	6	X	12	3253560173005	2,77 €
FMMT17337-0	1/4"	7mm	6	X	12	3253560173371	2,77 €
FMMT17338-0	1/4"	8mm	6	X	12	3253560173388	2,77 €
FMMT17339-0	1/4"	9mm	6	X	12	3253560173395	2,77 €
FMMT17523-0	1/4"	10mm	6	X	12	3253560175238	2,77 €
FMMT17963-0	1/4"	11mm	6	X	12	3253560179632	3,23 €
FMMT17964-0	1/4"	12mm	6	X	12	3253560179649	3,23 €
FMMT17965-0	1/4"	13mm	6	X	12	3253560179656	3,23 €
FMMT17966-0	1/4"	14mm	6	X	12	3253560179663	3,23 €

ACESSÓRIOS DE 1/4" FATMAX®

**STANLEY
FATMAX**



- Extensões que ajuda os utilizadores finais a chegar a lugares inacessíveis.
- Junta universal que proporciona ao utilizador maior acessibilidade e liberdade de movimentos durante as aplicações de catraca
- Adaptadores porta pontas que permitem utilizar uma ponta de 1/4" para aplicações de aparafusamento.

Referência	Descrição				€
FMMT25125-0	Extensión 1/4" - 3" - FATMAX®	X	6	3253560251253	4,58 €
FMMT25126-0	Extensión 1/4" - 6" - FATMAX®	X	6	3253560251260	5,17 €
FMMT18008-0	Articulación universal 1/4" - FATMAX®	X	12	3253560180089	5,74 €
FMMT18007-0	Adaptador porta pontas 1/4" - FATMAX®	X	12	3253560180072	2,60 €

CHAVES DE CAIXA DE 3/8" FATMAX®

**STANLEY
FATMAX**



- Perfil MaxiDrive, maximiza o contacto entre a chave e a porca

Referência	Tipo	Medidas	Faces				€
FMMT17208-0	3/8"	8mm	6	X	12	3253560172084	2,81 €
FMMT17209-0	3/8"	9mm	6	X	12	3253560172091	2,81 €
FMMT17210-0	3/8"	10mm	6	X	12	3253560172107	2,81 €
FMMT17211-0	3/8"	11mm	6	X	12	3253560172114	2,81 €
FMMT17212-0	3/8"	12mm	6	X	12	3253560172121	2,81 €
FMMT17213-0	3/8"	13mm	6	X	12	3253560172138	2,81 €
FMMT17214-0	3/8"	14mm	6	X	12	3253560172145	2,81 €
FMMT17215-0	3/8"	15mm	6	X	12	3253560172152	3,21 €
FMMT17216-0	3/8"	16mm	6	X	12	3253560172169	3,21 €
FMMT17217-0	3/8"	17mm	6	X	12	3253560172176	3,21 €
FMMT17218-0	3/8"	18mm	6	X	6	3253560172183	3,21 €
FMMT17219-0	3/8"	19mm	6	X	6	3253560172190	3,21 €
FMMT17220-0	3/8"	20mm	6	X	6	3253560172206	3,21 €
FMMT17221-0	3/8"	21mm	6	X	6	3253560172213	3,62 €
FMMT17222-0	3/8"	22mm	6	X	6	3253560172220	3,62 €
FMMT17223-0	3/8"	23mm	6	X	6	3253560172237	3,62 €
FMMT17224-0	3/8"	24mm	6	X	6	3253560172244	3,62 €

CHAVES DE CAIXA PARA VELAS 3/8" FATMAX®

**STANLEY
FATMAX**



- Perfil Maxidrive que otimiza o contato entre o soquete e a porca. Aderência antiderrapante e acabamento fosco.

Referência	Tipo	Medidas	Faces				€
FMMT17225-0	3/8"	16mm	6	X	6	3253560172251	4,14 €
FMMT17226-0	3/8"	21mm	6	X	4	3253560172268	4,59 €

ACESSÓRIOS DE 3/8" FATMAX®

**STANLEY
FATMAX**



- Extensões que ajuda os utilizadores finais a chegar a lugares inacessíveis.
- Adaptadores porta pontas que permitem utilizar uma ponta de 1/4" para aplicações de aparafusamento.

Referência	Descrição				€
FMMT25130-0	Extensión 3/8" - 3" - FATMAX®	X	6	3253560251307	5,17 €
FMMT25131-0	Extensión 3/8" - 6" - FATMAX®	X	6	3253560251314	5,74 €
FMMT18011-0	Articulación universal 3/8" - FATMAX®	X	6	3253560180119	6,31 €
FMMT18013-0	Adaptador 3/8" para vasos de 1/4" - FATMAX®	X	12	3253560180133	3,85 €

CHAVES DE CAIXA DE 1/2" FATMAX®**STANLEY
FATMAX**

- Perfil MaxiDrive, maximiza o contacto entre a chave e a porca
- Desenho do pescoço com agarre para os dedos
- Medida mais visível para facilitar a identificação da dimensão do vaso

Referência	Tipo	Medida	Faces	☐	☒		€
FMMT17227-0	1/2"	8mm	6	X	6	3253560172275	2,81 €
FMMT17228-0	1/2"	9mm	6	X	6	3253560172282	2,81 €
FMMT17229-0	1/2"	10mm	6	X	6	3253560172299	3,21 €
FMMT17230-0	1/2"	11mm	6	X	6	3253560172305	3,21 €
FMMT17231-0	1/2"	12mm	6	X	6	3253560172312	3,21 €
FMMT17232-0	1/2"	13mm	6	X	6	3253560172329	3,21 €
FMMT17233-0	1/2"	14mm	6	X	6	3253560172336	3,21 €
FMMT17234-0	1/2"	15mm	6	X	6	3253560172343	3,62 €
FMMT17235-0	1/2"	16mm	6	X	6	3253560172350	3,62 €
FMMT17236-0	1/2"	17mm	6	X	6	3253560172367	3,62 €
FMMT17237-0	1/2"	18mm	6	X	6	3253560172374	3,62 €
FMMT17238-0	1/2"	19mm	6	X	6	3253560172381	3,62 €
FMMT17239-0	1/2"	20mm	6	X	4	3253560172398	4,02 €
FMMT17240-0	1/2"	21mm	6	X	4	3253560172404	4,02 €
FMMT17241-0	1/2"	22mm	6	X	4	3253560172411	4,02 €
FMMT17242-0	1/2"	23mm	6	X	4	3253560172428	4,02 €
FMMT17243-0	1/2"	24mm	6	X	4	3253560172435	4,02 €
FMMT17244-0	1/2"	27mm	6	X	4	3253560172442	4,59 €
FMMT17245-0	1/2"	30mm	6	X	2	3253560172459	5,51 €
FMMT17246-0	1/2"	32mm	6	X	2	3253560172466	5,51 €
FMMT17247-0	1/2"	34mm	6	X	2	3253560172473	5,51 €

CHAVES DE CAIXA PARA VELAS DE 1/2" FATMAX®**STANLEY
FATMAX**

- Perfil MaxiDrive, maximiza o contacto entre a chave e a porca
- Desenho do pescoço com agarre para os dedos

Referência	Tipo	Medida	Faces	☐	☒		€
FMMT17967-0	1/2"	16mm	6	X	4	3253560179670	4,59 €
FMMT17968-0	1/2"	21mm	6	X	4	3253560179687	5,05 €

ACESSÓRIOS DE 1/2" FATMAX®**STANLEY
FATMAX**

- Extensões que ajuda os utilizadores finais a chegar a lugares inacessíveis.
- Junta universal que proporciona ao utilizador maior acessibilidade e liberdade de movimentos durante as aplicações de catraca

Referência	Descrição	☐	☒		€
FMMT25123-0	Extensión 1/2" - 3" - FATMAX®	X	4	3253560251239	5,74 €
FMMT25122-0	Extensión 1/2" - 10" - FATMAX®	X	4	3253560251222	9,18 €
FMMT17999-0	Articulación universal 1/2" - FATMAX®	X	4	3253560179991	8,03 €

CHAVES DE CAIXA E ACESSÓRIOS STANLEY®

ACABAMENTO
BRILHANTE
6 FACES



PERFIL MAXIDRIVE

Contacto ótimo entre a chave de caixa e a porca

MEDIDA VISÍVEL
Fácil identificação
da chave a ser utilizada



CHAVES DE CAIXA DE 1/4" STANLEY®

STANLEY



- Perfil MaxiDrive, maximiza o contacto entre a chave e a porca

Referência	Tipo	Medida	Faces	☒	☒	▣	€
STMT86111-0	1/4"	5,5mm	6	X	12	3253560861117	1,45 €
STMT86103-0	1/4"	6mm	6	X	12	3253560861032	1,45 €
STMT86104-0	1/4"	7mm	6	X	12	3253560861049	1,45 €
STMT86105-0	1/4"	8mm	6	X	12	3253560861056	1,45 €
STMT86106-0	1/4"	9mm	6	X	12	3253560861063	1,45 €
STMT86107-0	1/4"	10mm	6	X	12	3253560861070	1,45 €
STMT86108-0	1/4"	11mm	6	X	12	3253560861087	1,68 €
STMT86109-0	1/4"	12mm	6	X	12	3253560861094	1,68 €
STMT86112-0	1/4"	13mm	6	X	12	3253560861124	1,68 €
STMT86114-0	1/4"	14mm	6	X	12	3253560861148	1,68 €

CHAVES DE CAIXA LONGAS DE 1/4" STANLEY®

STANLEY



- Perfil MaxiDrive, maximiza o contacto entre a chave e a porca

Referência	Tipo	Medida	Faces	☒	☒	▣	€
STMT86094-0	1/4"	6mm	6	X	12	3253560860943	1,67 €
STMT86095-0	1/4"	7mm	6	X	12	3253560860950	1,67 €
STMT86096-0	1/4"	8mm	6	X	12	3253560860967	1,67 €
STMT86097-0	1/4"	9mm	6	X	12	3253560860974	1,67 €
STMT86098-0	1/4"	10mm	6	X	12	3253560860981	1,67 €
STMT86099-0	1/4"	11mm	6	X	12	3253560860998	1,93 €
STMT86100-0	1/4"	12mm	6	X	12	3253560861001	1,93 €
STMT86116-0	1/4"	13mm	6	X	12	3253560861162	1,93 €
STMT86289-0	1/4"	14mm	6	X	12	3253560862893	1,68 €

ACESSÓRIOS DE 1/4" STANLEY®

STANLEY



- Extensões que ajuda os utilizadores finais a chegar a lugares inacessíveis. Junta universal que proporciona ao utilizador maior acessibilidade e liberdade de movimentos durante as aplicações de catraca.
Adaptadores porta pontas que permitem utilizar uma ponta de 1/4" para aplicações de aparafusamento.
- Cabo de chave de fenda que combinado com o porta-pontas, torna-se uma verdadeira chave de fendas.

Referência	Descrição	☒	☒	▣	€
STMT86006-0	Extensão 1/4" - 3"	X	6	3253560860066	2,75 €
STMT86007-0	Extensão 1/4" - 6"	X	6	3253560860073	3,10 €
STMT86011-0	Junta Universal 1/4"	X	12	3253560860110	3,44 €
STMT86124-0	Adaptador porta pontas 1/4"	X	12	3253560861247	1,90 €
STMT13910-0	Punho desparafusador 1/4"	X	6	3253560139100	3,44 €

CHAVES DE CAIXA DE 3/8" STANLEY®

STANLEY

- Perfil MaxiDrive, maximiza o contacto entre a chave e a porca



Referência	Tipo	Medida	Faces	☐	☒	▣	€
STMT86303-0	3/8"	8mm	6	X	12	3253560863036	1,68 €
STMT86305-0	3/8"	10mm	6	X	12	3253560863050	1,68 €
STMT86306-0	3/8"	11mm	6	X	12	3253560863067	1,68 €
STMT86307-0	3/8"	12mm	6	X	12	3253560863074	1,68 €
STMT86308-0	3/8"	13mm	6	X	12	3253560863081	1,68 €
STMT86309-0	3/8"	14mm	6	X	12	3253560863098	1,68 €
STMT86310-0	3/8"	15mm	6	X	12	3253560863104	1,93 €
STMT86311-0	3/8"	16mm	6	X	6	3253560863111	1,93 €
STMT86312-0	3/8"	17mm	6	X	12	3253560863128	1,93 €
STMT86313-0	3/8"	18mm	6	X	6	3253560863135	1,93 €
STMT86314-0	3/8"	19mm	6	X	6	3253560863142	1,93 €
STMT86315-0	3/8"	20mm	6	X	6	3253560863159	1,93 €
STMT86316-0	3/8"	21mm	6	X	6	3253560863166	2,17 €
STMT86317-0	3/8"	22mm	6	X	6	3253560863173	2,17 €

CHAVES DE CAIXA PARA VELAS 3/8" STANLEY®

STANLEY

- Perfil MaxiDrive, maximiza o contacto entre a chave e a porca



Referência	Tipo	Medida	Faces	☐	☒	▣	€
STMT88941-0	3/8"	16mm	6	X	6	3253560889418	3,10 €
STMT88942-0	3/8"	21mm	6	X	4	3253560889425	3,44 €

ACESSÓRIOS DE 3/8" STANLEY®

STANLEY

- Extensões que ajuda os utilizadores finais a chegar a lugares inacessíveis.
- Junta universal que proporciona ao utilizador maior acessibilidade e liberdade de movimentos durante as aplicações de catraca
- Adaptadores porta pontas que permitem utilizar uma ponta de 1/4" para aplicações de aparafusamento.



Referência	Descrição	☐	☒	▣	€
STMT86206-0	Extensión 3/8" - 3"	X	6	3253560862060	3,10 €
STMT86207-0	Extensión 3/8" - 5"	X	6	3253560862077	3,44 €
STMT86211-0	Articulación universal 3/8"	X	6	3253560862114	3,79 €
STMT86250-0	Adaptador 3/8" para vasos de 1/4"	X	12	3253560862503	2,60 €

CHAVES DE CAIXA DE 1/2" STANLEY®

STANLEY



- Chaves de caixa de 1/2" com 6 faces, com perfil MaxiDrive que maximiza o contato entre o soquete e a porca.

Referência	Tipo	Medida	Faces				€
STMT86508-0	1/2"	8mm	6	X	6	3253560865085	2,16 €
STMT86509-0	1/2"	9mm	6	X	6	3253560865092	2,16 €
STMT86510-0	1/2"	10mm	6	X	6	3253560865108	2,48 €
STMT86511-0	1/2"	11mm	6	X	6	3253560865115	2,48 €
STMT86512-0	1/2"	12mm	6	X	6	3253560865122	2,48 €
STMT86513-0	1/2"	13mm	6	X	6	3253560865139	2,48 €
STMT86514-0	1/2"	14mm	6	X	6	3253560865146	2,48 €
STMT86515-0	1/2"	15mm	6	X	6	3253560865153	2,79 €
STMT88738-0	1/2"	16mm	6	X	6	3253560887384	2,79 €
STMT86517-0	1/2"	17mm	6	X	6	3253560865177	2,79 €
STMT86518-0	1/2"	18mm	6	X	6	3253560865184	3,10 €
STMT86519-0	1/2"	19mm	6	X	6	3253560865191	2,79 €
STMT86520-0	1/2"	20mm	6	X	6	3253560865207	3,10 €
STMT86521-0	1/2"	21mm	6	X	4	3253560865214	3,10 €
STMT86522-0	1/2"	22mm	6	X	4	3253560865221	3,44 €
STMT86523-0	1/2"	23mm	6	X	4	3253560865238	3,44 €
STMT86524-0	1/2"	24mm	6	X	4	3253560865245	3,44 €
STMT86527-0	1/2"	27mm	6	X	4	3253560865276	3,44 €
STMT86530-0	1/2"	30mm	6	X	2	3253560865306	4,13 €
STMT86532-0	1/2"	32mm	6	X	2	3253560865320	4,13 €

CHAVES DE CAIXA PARA VELAS 1/2" STANLEY®

STANLEY



- Perfil MaxiDrive, maximiza o contacto entre a chave e a porca

Referência	Tipo	Medida	Faces				€
STMT88993-0	1/2"	16mm	6	X	4	3253560889937	3,78 €
STMT88994-0	1/2"	21mm	6	X	4	3253560889944	4,17 €

ACESSÓRIOS DE 1/2" STANLEY®

STANLEY



- Extensões que ajuda os utilizadores finais a chegar a lugares inacessíveis.
- Junta universal que proporciona ao utilizador maior acessibilidade e liberdade de movimentos durante as aplicações de catraca

Referência	Descrição				€
STMT88930-0	Extensión 1/2" - 3"	X	4	3253560889302	3,44 €
STMT86407-0	Extensión 1/2" - 5"	X	4	3253560864071	5,50 €
STMT86411-0	Articulación universal 1/2"	X	4	3253560864118	4,82 €
1-17-259	Mango corredizo 1/2"	X	1	3253561172595	9,10 €

CONJUNTOS PARA MECÂNICA

CONJUNTOS DE ROQUETE, CHAVES DE CAIXA E PONTAS FATMAX®

STANLEY
FATMAX



- Roquete FATMAX® com 120 dentes para melhor acesso em espaços apertados. Alavanca da mudança de sentido. Botão de descarga rápida.
- Chaves de caixa com perfil Maxidrive que otimiza o contato entre o soquete e a porca. Aderência antiderrapante e acabamento fosco.
- Conjunto de pontas.

Referência	Tipo	Nº de peças	Conteúdo				€
FMMT82679-0	1/4"	22	1 roquete de 120 dentes; 10 chaves de caixa: 5.5-6-7-8-9-10-11-12-13-14mm; 1 adaptador portapontas; 10 pontas: PH0-PH1-PH2, Fenda 5-4.5-8mm, Resistorx TT15-TT20-TT25-TT30.	X	1	3253560826796	34,67 €
FMMT82680-0	3/8"	22	1 roquete de 120 dentes; 10 chaves de caixa: 8-9-10-11-12-13-14-15-16-17mm; 1 adaptador portapontas 3/8" para pontas 1/4"; 10 pontas: PH0-PH1-PH2, Fenda 5-4.5-8mm, Resistorx TT15-TT20-TT25-TT30.	X	1	3253560826802	43,61 €
FMMT82681-0	1/2"	21	1 roquete de 120 dentes; 9 chaves de caixa: 13-14-15-16-17-18-19-22-24mm; 1 adaptador portapontas 1/2" para pontas 5/16"; 10 pontas 5/16": PH0-PH1-PH2, Fenda 5-4.5-8mm, Resistorx TT15-TT20-TT25-TT30.	X	1	3253560826819	52,56 €

CONJUNTO DE ROQUETE E CHAVES DE CAIXA STANLEY®

STANLEY



- Roquete STANLEY® com mecanismo de 72 dentes com incremento de 5 graus. Punho bimatéria. Botão de liberação rápida e alavanca de mudança de direção.
- Chaves de caixa com perfil maxidrive, acabamento brilhante.

Referência	Tipo	Nº de peças	Conteúdo				€
STMT82666-0	1/4"	11	1 roquete 72 dentes; 10 chaves de caixa 5,5-6-7-8-9-10-11-12-13-14 mm.	X	1	3253560826666	22,37 €
STMT82670-0	3/8"	11	1 roquete 72 dentes; 10 chaves de caixa 8-9-10-11-12-13-14-15-16-17 mm.	X	1	3253560826703	29,07 €
STMT82671-0	1/2"	10	1 roquete 72 dentes; 9 chaves de caixa 13-14-15-16-17-18-19-22-24 mm	X	1	3253560826710	35,78 €



ESTOJO PRO-STACK PEQUENO 37 PEÇAS**STANLEY
FATMAX**

- Compatível com o sistema de armazenamento PRO-STACK™.
 - Tampa transparente para fácil identificação dos produtos-
- CONTEÚDO :
- 1 roquete 1/4"
 - 11 chaves de caixa 1/4" (6 faces): 5 – 5,5 – 6 – 7 – 8 – 9 – 10 – 11 – 12 – 13 – 14 mm
 - 1 Adaptador portapontas 1/4"
 - 24 pontas 1/4" : PZ1, PZ2, PZ3 - PH1, PH2, PH3 - HEX 3, 4, 5, 5,5, 6, 7 - Fenda: 3, 4, 5, 6, 7, 8 mm
 - TT10, TT15, TT20, TT25, TT27, TT30

Referência	Tipo	Nº de peças				€
FMMT19101-0	1/4"	37	X	1	3253560191016	34,67 €

SET COMPACTO DE 1/4" - 37 PEÇAS**STANLEY**

CONTEÚDO:

- 1 Roquete bimaterial 1/4" de 72 dentes com botão de liberação rápida.
- 12 Chaves de caixa 1/4" (6 faces): 4-4,5-5-6-7-8-9- 10-11-12-13-14mm
- 1 Extensão 1/4": 3" (75mm)
- 1 Adaptador porta-pontas 1/4"
- 22 pontas 1/4": PZ1, PZ2, PZ3 - PH1, PH2, PH3 - HEX 3, 4, 5, 6, 7, Fenda 4, 5, 6, 7mm - T10, T15, T20, T25, T27, T30, T40
- Estojo compacto fácil de transportar e armazenar

Referência	Tipo	Nº de peças				€
STMT82672-0	1/4"	37	X	1	3253560826727	33,19 €

CONJUNTO DE ROQUETE, CHAVES DE CAIXA, PONTAS E ACESSÓRIOS DE 1/4" - 42 PEÇAS**STANLEY
FATMAX**

CONTEÚDO :

- 1 roquete 1/4" bi-material de 120 dentes com botão de liberação rápida
- 13 chaves de caixa 1/4" (6 faces): 4-4,5-5-5,5-6-7-8-9-10-11-12-13-14 mm
- 11 chaves de caixa longas 1/4": 4-5-6-7-8-9-10-11-12-13-14mm
- 2 extensões 1/4": 3" e 5" (75 e 125mm)
- 1 Junta universal de 1/4"
- 1 Adaptador portapontas 1/4"
- 1 Punho desparafusador 1/4"
- 1 Pega corrediça 1/4"
- 22 Pontas 1/4": PZ, PZ2, PZ3 - PH1, PH2, PH3 - HEX.3, 4, 5, 6, 7mm - T10, T15, T20, T25, T27, T30, T40 - Fenda 4, 5, 6, 7mm

Referência	Tipo	Nº de peças				€
FMMT82683-1	1/4"	42	X	1	3253561826832	59,26 €

CONJUNTO DE ROQUETE, CHAVES DE CAIXA PONTAS E ACESSÓRIOS DE 1/4" - 38 PEÇAS**STANLEY**

CONTEÚDO :

- 1 Roquete 1/4" bi-material com 72 dentes com botão de liberação rápida
- 10 Chaves de caixa 1/4" (6 faces): 5,5-6-7-8-9-10-11-12-13-14 mm
- 2 Extensões de 1/4": 3" e 5" (75 e 125mm)
- 1 Junta universal de 1/4"
- 1 Portapontas
- 22 Pontas 1/4": PZ1, PZ2, PZ3 . PH1, PH2, PH3 - HEX 3, 4, 5, 6, 7mm - T10, T15, T20, T25, T27, T30, T40 - Fendas 4, 5, 6, 7mm.
- Estojo compacto fácil de transportar e armazenar

Referência	Tipo	Nº de peças				€
STMT82828-1	1/4"	38	X	1	3253561828287	43,86 €

CONJUNTO DE ROQUETE, CHAVES DE CAIXA, PONTAS E ACESSÓRIOS DE 3/8" - 49 PEÇAS**STANLEY**
FATMAX**CONTEÚDO :**

- 1 Roquete 3/8" bi-material com 120 dentes com botão de liberação rápida
- 17 Chaves de caixa 3/8" (6 faces): 8-9-10-11-12-13-14-15-16-17-18-19-20-21-22-23-24 mm
- 2 Extensões 3/8": 3" e 5" (75 e 125mm)
- 1 Punho desaparafusador de 3/8"
- 1 Pega corredeira
- 1 Junta universal de 3/8"
- 1 Adaptador 3/8" para pontas de 1/4"
- 2 Chaves para velas 3/8": 16-21mm
- 1 Portapontas de 1/4"
- 22 Pontas 1/4": PZ, PZ2, PZ3 - PH1, PH2, PH3 - HEX.3, 4, 5, 6, 7mm - T10, T15, T20, T25, T27, T30, T40 - Fenda 4, 5, 6, 7mm

Referência	Tipo	Nº de peças				€
FMMT82684-1	3/8"	49	X	1	3253561826849	88,90 €

CONJUNTO DE ROQUETE, CHAVES DE CAIXA, PONTAS E ACESSÓRIOS DE 3/8" - 45 PEÇAS**STANLEY****CONTEÚDO:**

- 1 Roquete 3/8" bi-material com 72 dentes com botão de liberação rápida
- 1 Punho desaparafusador
- 14 Chaves de caixa 3/8" (6 faces): 8-10-11-12-13-14-15-16-17-18-19-20-21-22mm
- 2 Extensões 3/8": 3" e 5" (75 e 125mm)
- 1 Adaptador 3/8"x1/4"
- 2 Chaves para velas 3/8": 16-21mm
- 1 Portapontas
- 1 Junta universal de 1/4"
- 22 Pontas 1/4": PZ1, PZ2, PZ3 . PH1, PH2, PH3 - HEX 3, 4, 5, 6, 7mm - T10, T15, T20, T25, T27, T30, T40 - Fenda 4, 5, 6, 7mm.
- Estojo compacto fácil de transportar e armazenar.

Referência	Tipo	Nº de peças				€
STMT82829-1	3/8"	45	X	1	3253561828294	72,30 €

CONJUNTO DE ROQUETE, CHAVES DE CAIXA, PONTAS E ACESSÓRIOS DE 1/2" - 26 PEÇAS**STANLEY**
FATMAX**CONTEÚDO :**

- 1 Roquete 1/2" bi-material com 120 dentes botão de liberação rápida
- 21 chaves de caixa 1/2" (6 faces): 8-9-10-11-12-13-14-15-16-17-18-19-20-21-22-23-24-27-30-32-34mm
- 2 Extensões de 1/2": 3" e 5" (75 e 250mm)
- 1 Pega corredeira 1/2"
- 1 Junta universal de 1/2"
- Estojo compacto fácil de transportar e armazenar.

Referência	Tipo	Nº de peças				€
FMMT82685-1	1/2"	26	X	1	3253561826856	99,57 €

CONJUNTO DE ROQUETE, CHAVES DE CAIXA, PONTAS E ACESSÓRIOS DE 1/2" - 24 PEÇAS**STANLEY****CONTEÚDO**

- 1 Roquete 1/2" bi-material com 72 dentes botão de liberação rápida
- 20 Chaves de caixa 1/2" (6 faces): 8-9-10-11-12-13-14-15-16-17-18-19-20-21-22-23-24-27-30-32 mm
- 2 Extensões de 1/2": 3" e 5" (75 e 125mm)
- 1 Junta universal de 1/2"
- Estojo compacto fácil de transportar e armazenar.

Referência	Tipo	Nº de peças				€
STMT82830-1	1/2"	24	X	1	3253561828300	64,50 €

CONJUNTO DE ROQUETE, CHAVES DE CAIXA, PONTAS E ACESSÓRIOS DE 1/4"+ 1/2" - 49 PEÇAS**STANLEY
FATMAX****CONTEÚDO :**

- 1 Roquete 1/4" bi-material com 120 dentes com botão de liberação rápida
- 13 Chaves de caixa 1/4" (6 faces): 4-4.5-5-5.5-6-7-8-9-10-11-12-13-14 mm
- 2 Extensões 1/4": 3" e 5" (75 e 125mm)
- 1 Junta universal de 1/4"
- 1 Pega corredeira 1/4"
- 1 Roquete 1/2" bi-material com 120 dentes com botão de liberação rápida
- 13 Chaves de caixa 1/2" (6 faces): 10-11-12-13-14-15-16-17-18-19-21-22-24mm
- 2 Extensões 1/2": 3" e 5" (75 e 125mm)
- 1 Junta universal de 1/2"
- 14 Chaves mistas: 6-7-8-9-10-11-12-13-14-15-16-17-18-19 mm.

Referência	Tipo	Nº de peças				€
FMMT82827-1	1/4"+1/2"	49	X	1	3253561828270	167,13 €

CONJUNTO DE ROQUETE, CHAVES DE CAIXA, PONTAS E ACESSÓRIOS DE 1/4"+ 1/2" - 81 PEÇAS**STANLEY
FATMAX****CONTEÚDO :**

- 1 Roquete 1/4" bi-material de 120 dentes com botão de liberação rápida
- 13 Chaves de caixa 1/4" (6 faces): 4-4.5-5-5.5-6-7-8-9-10-11-12-13-14 mm
- 11 Chaves de caixa longas 1/4": 4-5-6-7-8-9-10-11-12-13-14mm
- 2 Extensões 1/4": 3" e 5" (75 e 125mm)
- 1 Junta universal de 1/4"
- 1 Adaptador portapontas 1/4"
- 1 Punho desaparafusador de 1/4"
- 1 Pega corredeira 1/4"
- 22 Pontas 1/4": PZ, PZ2, PZ3 - PH1, PH2, PH3 - HEX.3, 4, 5, 6, 7mm - T10, T15, T20, T25, T27, T30, T40 - Fenda 4, 5, 6, 7mm
- 1 Roquete 1/2" bi-material de 120 dentes com botão de liberação rápida
- 21 Chaves de caixa 1/2" (6 faces): 8-10-11-12-13-14-15-16-17-18- 19-20-21-22-23-24-27-30-32-34 mm
- 2 Chaves para velas 1/2": 16-21mm
- 2 Extensões 1/2": 3" e 5" (75 e 250mm)
- 1 Pega corredeira 1/2"
- 1 Junta universal de 1/2"
- Estojo compacto fácil de transportar e armazenar.

Referência	Tipo	Nº de peças				€
FMMT82826-1	1/4"+1/2"	81	X	1	3253561828263	144,62 €

CONJUNTO DE GAVETAS COM 126 FERRAMENTAS



SISTEMA APLICÁVEL PRO-STACK
Compatível com toda a gama

CAIXAS MODELADOS
Desenho exclusivo para as ferramentas mecânicas

PEGA DOBRÁVEL
Para transportar a mala mais facilmente

PRO-STACK™



Primeira gaveta:

- 1x Roquete 1/4" 120 dentes
- 13x Chaves de caixa 1/4" de 6 faces : 4, 4.5, 5, 5.5, 6, 7, 8, 9, 10, 11, 12, 13, 14mm
- 11x Chaves de caixa longas 1/4" 6 faces: 4, 5, 6, 7, 8, 9, 10, 11, 12, 13, 14mm
- 1x Conjunto de 14 chaves hexagonais
- 2x Extensões de 1/4" " : 3" - 6"
- 1x Porta pontas de 1/4"
- 1x Cardan universal 1/4"
- 1x Pega corredeira em "T" 1/4"
- 1x Punho desaparafusador 1/4"
- 44x pontas 1/4" : Pozidrive 1x2, 2x2, 3 - Phillips: 1x2, 2x2, 3x2 - Hex: 1.5, 2, 2.5, 3, 4, 5x2, 5.5, 6, 7, 8 - Resistorx : 10, 15x2, 20x2, 25x2, 27x2, 30, 40
- Fenda: 3, 4, 4.5, 5, 5.5x2, 6, 6.5x2, 7, 8

Segunda gaveta:

- 14 x Chaves mistas antiderrapantes de 1/4" : 6 a 19mm

Terceira gaveta:

- 1x Roquete 1/2" 120 dentes
- 15x Chaves de caixa 1/2" de 6 faces: 10, 11, 12, 13, 14, 15, 16, 17, 18, 19, 20, 21, 22, 23, 24 mm
- 3x Chaves de caixa para velas: 16, 19, 21mm
- 2x Extensões de 1/2" : 3" - 10"
- 1x Cardan universal 1/2"
- 1x Pega corredeira 1/2"

Referência	Tipo	Nº de peças				€
FMMT98107-1	1/4"+1/2"	126	X	1	3253561981074	209,11 €

KIT DE MANUTENÇÃO COM MALA DE ALUMÍNIO E 142 FERRAMENTAS



MALA DE ALUMÍNIO

Material leve para fácil transporte, durabilidade máxima para todos os tipos de ambiente.

INTERIOR INTELIGENTE

Três painéis interiores equipados com elásticos para segurar ferramentas, sistema de fecho do painel dobrável e base com espuma bicolor recortada.

FECHOS METÁLICOS E PEGA DE TRANSPORTE

Alta durabilidade.



1x Alicete com cremalheira 250mm
 1x Alicete universal de 160mm
 1x Alicete de corte diagonal 160mm
 1x Alicete de ponta longa 160mm
 1x Tesoura polivalente 182mm
 1x Chave ajustável 250mm
 1x Organizador de plástico 116mm x 80mm
 1x Nível torpedão 229mm / 9"
 1x Fita métrica Tylon 5m x 19mm,
 9x Chaves hexagonais 1.5, 2, 2.5, 3, 4, 5, 6, 8, 10mm
 1x Buscapolos

7x Chaves de punho CUSHION GRIP:
 Mecânico 6.5 x 150mm, 3 x 75mm, 5.5 x 100mm, Phillips 1 x 75mm, 2 x 100mm, Pozidrive 1 x 100mm, 2 x 100mm
 1x Multipontas
 1x Serra de arco 300mm / 12"
 1x Lanterna
 1x X-ATO 18mm,
 1x Martelo Din 300g / 10.5oz
 1x Roquete 1/4" 72 dentes,
 1x Roquete 1/2" 72 dentes
 2x Extensões de 1/4": 3" - 6",

2x Extensões de 1/2": 3" - 10",
 1x Cardan universal 1/4",
 1x Cardan universal 1/2",
 1x Porta pontas 1/4",
 3x Chaves de caixa longas 1/2": 16, 19, 21mm,
 10x Chaves de caixa 1/4" - 6 faces: 5.5, 6 al 14mm
 16x Chaves de caixa 1/2" - 6 faces : 10 al 19, 21, 22, 24, 27, 30, 32mm
 12x Chaves mistas: 8 a 19 mm
 1x Conjunto 61 pontas 1/4"

Referência	Tipo	Nº de peças				€
STMT98109-1	1/4"+1/2"	142	-	1	3253561981098	229,24 €

O PROFESIONAL ACONSELHA



LUIS REDONDO
trabalhador da construção

A MELHOR CHAVE PARA SATISFAÇÃO DAS SUAS NECESSIDADES

Existem quatro grupos de produtos básicos que são os seguintes:



CHAVES MISTAS

Estas chaves de bocas combinam numa única ferramenta uma garra aberta e um anel, ambos com o mesmo tamanho. A garra aberta é curvada a 15°, o que permite que o operador faça girar qualquer porca desde que haja pelo menos algum acesso, ainda que muito pequeno. A extremidade em anel da Bi-Hex (12 pontas) também é girada a 15° a partir da horizontal, o que lhe permite agarrar o cabo sem o risco de lesionar os nós dos dedos.

CHAVES DE BOCAS

Ambas as extremidades destas chaves de boca são abertas com as cabeças a 15°. O formato aberto é ideal para trabalhar em tubagem onde só é possível o acesso lateral. Opte por garras abertas finas para proporcionar maior acessibilidade dentro dos limites da espessura do fixador.

CHAVES DE LUNETAS

As cabeças são curvadas a 70° para proporcionar à porcas o melhor acesso possível, assim como espaço suficiente para os dedos. Opte por chaves de porcas curvadas para trabalhos que exijam muito esforço sem danificar as porcas e os parafusos. O perfil bihexagonal (12 pontas) significa que pode girar as porcas mesmo num espaço limitado muito limitado.

CHAVES AJUSTÁVEIS

Esta deve ser usada com cuidado e com moderação se se quiser evitar danos no fixador, mas ainda é um artigo muito útil em qualquer kit de ferramentas. Para além dos quatro grupos de produtos básicos, existem algumas chaves de bocas com funções especiais que oferecem características adicionais.

Chave de bocas combinada com roquete - um conjunto muito útil para especialistas de 6 chaves de bocas com o benefício de uma extremidade com roquete com um ângulo de engrenagem de 5° para que possa trabalhar em espaços muito restritos e ter a vantagem adicional de um perfil de extremidade aberta para trabalhos de fixação sem um acesso de 360° como ocorre nos trabalhos de tubagem.

Chave de Bocas Combinada Rápida - A parte da extremidade aberta da ferramenta incorpora uma forma de garra inovadora que permite ao utilizador apertar e desapertar sem remover a chave de bocas da porca.

O PROFESIONAL ACONSELHA



LUIS REDONDO
trabalhador da construção

SUGESTÕES E TÉCNICAS

SUGESTÃO 1

As garras abertas de uma chave de bocas destinam-se a ser usadas onde o acesso é restrito ou quando os fixadores estão em linha como nos trabalhos de tubagem.

SUGESTÃO 2

Se estiver disponível o acesso, use a extremidade em anel de uma chave de bocas para começar a desapertar e acabar de apertar. Tal permite que se agarre e se aplique força ao máximo para reduzir o risco de danos na porca.

SUGESTÃO 3

Ao libertar uma porca presa ou enferrujada nunca use um martelo ou aumente o comprimento da chave de bocas utilizando um pedaço de tubo; irá danificar tanto a chave de bocas como o fixador, em vez disso use um óleo lubrificante.

SUGESTÃO 4

Quer esteja a apertar ou a soltar poderá obter mais força e controlo puxando a chave de bocas em direcção a si e se acidentalmente a porca sair abruptamente existe menos risco de lesão.

SUGESTÃO 5

Para obter o máximo desempenho de uma chave ajustável evite escolher uma chave demasiado grande para o fixador. Feche as garras da chave nas faces da porca e depois cuidadosamente mova a chave para a frente e para trás ao mesmo tempo apertando mais a roda estriada de ajustamento até deixar de haver movimento no ajustar da porca; isto irá minimizar dos danos no fixador.

SUGESTÃO 6

Rode sempre uma chave ajustável para que a força seja direccionada para a garra fixa.



SEGURIDAD

- Nunca use um martelo para um levantamento adicional.
- Não use chaves de bocas abertas ou chaves de porcas ajustável para libertar uma porca "presa" ou para acabar de apertar uma porca; em vez disso use uma chave de bocas de anel.
- Mantenha as chaves de boca sem óleo para evitar um deslizamento.

CHAVES COM PERFIL ANTIDERRAPANTE

**STANLEY
FATMAX**

PERFIL 15°
Permite um maior acesso a espaços confinados



DESENHO ANTIDERRAPANATE

Otimiza o contacto entre a chave e a peça de trabalho, evitando o deslizamento

ACABADO MATE

CHAVES FIXAS FATMAX®

**STANLEY
FATMAX**



- Das dimensões diferentes em uma sola chave

Referência	Medida	☞	☒	☐☐☐	€
FMMT13062-0	6x7mm	X	10	3253560130626	4,58 €
FMMT13065-0	8x9mm	X	10	3253560130657	4,58 €
FMMT13066-0	10x11mm	X	10	3253560130664	5,17 €
FMMT13067-0	12x13mm	X	10	3253560130671	5,74 €
FMMT13068-0	14x15mm	X	10	3253560130688	6,89 €
FMMT13069-0	16x17mm	X	10	3253560130695	8,03 €
FMMT13070-0	18x19mm	X	10	3253560130701	8,03 €
FMMT13071-0	20x22mm	X	10	3253560130718	9,18 €
FMMT13072-0	21x23mm	X	4	3253560130725	9,18 €
FMMT13073-0	24x27mm	X	4	3253560130732	11,70 €
FMMT13074-0	25x28mm	X	4	3253560130749	13,70 €
FMMT13077-0	30x32mm	X	4	3253560130770	14,82 €

CHAVES MISTAS FATMAX®

**STANLEY
FATMAX**



- Perfil de 15°, fechado com 12 Faces

Referência	Medida	☞	☒	☐☐☐	€
FMMT13029-0	6mm	X	10	3253560130299	4,58 €
FMMT13030-0	7mm	X	10	3253560130305	4,58 €
FMMT13031-0	8mm	X	10	3253560130312	5,17 €
FMMT13032-0	9mm	X	10	3253560130329	5,17 €
FMMT13033-0	10mm	X	10	3253560130336	5,45 €
FMMT13034-0	11mm	X	10	3253560130343	5,74 €
FMMT13035-0	12mm	X	10	3253560130350	5,74 €
FMMT13036-0	13mm	X	10	3253560130367	6,03 €
FMMT13037-0	14mm	X	10	3253560130374	6,31 €
FMMT13038-0	15mm	X	10	3253560130381	6,60 €
FMMT13039-0	16mm	X	10	3253560130398	6,89 €
FMMT13040-0	17mm	X	10	3253560130404	7,46 €
FMMT13041-0	18mm	X	10	3253560130411	7,75 €
FMMT13042-0	19mm	X	10	3253560130428	8,03 €

CHAVES MISTAS CURTAS COM ROQUETE FATMAX® ANTIDERRAPANTES

**STANLEY
FATMAX**



- Desenho compacto para maior acessibilidade e roquete com 72 dentes

Referência	Medidas	☞	☒	☐☐☐	€
FMMT13097-0	8mm	X	10	3253560130978	8,03 €
FMMT13098-0	10mm	X	10	3253560130985	8,61 €
FMMT13109-0	12mm	X	10	3253560131098	9,18 €
FMMT13111-0	13mm	X	10	3253560131111	9,75 €
FMMT13112-0	14mm	X	10	3253560131128	10,32 €
FMMT13113-0	17mm	X	10	3253560131135	12,86 €
FMMT13115-0	19mm	X	10	3253560131159	13,98 €

CHAVES MISTAS COM ROQUETE REVERSIVEL FATMAX®

STANLEY
FATMAX

- Roquete com 72 dentes e inversor de direcção



Referência	Medida				€
FMMT13081-0	8mm	X	10	3253560130817	10,32 €
FMMT13082-0	9mm	X	10	3253560130824	10,32 €
FMMT13083-0	10mm	X	10	3253560130831	11,18 €
FMMT13084-0	11mm	X	10	3253560130848	11,46 €
FMMT13085-0	12mm	X	10	3253560130855	11,46 €
FMMT13086-0	13mm	X	10	3253560130862	12,30 €
FMMT13087-0	14mm	X	10	3253560130879	12,58 €
FMMT13088-0	15mm	X	10	3253560130886	13,42 €
FMMT13089-0	16mm	X	10	3253560130893	13,70 €
FMMT13094-0	17mm	X	10	3253560130947	14,82 €
FMMT13095-0	18mm	X	10	3253560130954	15,66 €
FMMT13096-0	19mm	X	10	3253560130961	16,21 €

CHAVES - STANLEY

CHAVES MISTAS

STANLEY

- Chaves combinadas com perfil de 15°, fechado com 12 Faces



Referência	Medida				€
STMT95908-0	8mm	X	10	3253560959081	3,10 €
STMT95787-0	9mm	X	10	3253560957872	3,10 €
STMT95788-0	10mm	X	10	3253560957889	3,27 €
STMT95789-0	11mm	X	10	3253560957896	3,44 €
STMT95790-0	12mm	X	10	3253560957902	3,44 €
STMT95791-0	13mm	X	10	3253560957919	3,61 €
STMT95792-0	14mm	X	10	3253560957926	3,79 €
STMT95909-0	15mm	X	10	3253560959098	3,96 €
STMT95910-0	16mm	X	10	3253560959104	4,13 €
STMT95793-0	17mm	X	10	3253560957933	4,47 €
STMT95911-0	18mm	X	10	3253560959111	4,65 €
STMT95912-0	19mm	X	10	3253560959128	4,82 €

CHAVE MISTA COM ROQUETE PLANAS

STANLEY

- Mecanismo de 72 dentes e acabamento brilhante.



Referência	Medida				€
STMT89908-0	8mm	X	10	3253560899080	8,31 €
STMT89909-0	9mm	X	10	3253560899097	8,31 €
STMT89910-0	10mm	X	10	3253560899103	8,60 €
STMT89911-0	11mm	X	10	3253560899110	8,89 €
STMT89912-0	12mm	X	10	3253560899127	8,89 €
STMT89913-0	13mm	X	10	3253560899134	9,46 €
STMT89914-0	14mm	X	10	3253560899141	9,46 €
STMT89915-0	15mm	X	10	3253560899158	10,03 €
STMT89916-0	16mm	X	10	3253560899165	10,61 €
STMT89917-0	17mm	X	10	3253560899172	11,18 €
STMT89918-0	18mm	X	10	3253560899189	11,75 €
STMT89919-0	19mm	X	10	3253560899196	11,75 €

CONJUNTO DE CHAVES FIXAS FATMAX®

STANLEY
FATMAX



- Conjunto de 7 peças 8 - 10 - 12 - 13 - 14 - 17 - 19 mm
- Conjunto de 12 peças 8 - 9 - 10 - 11 - 12 - 13 - 14 - 15 - 16 - 17 - 18 - 19 mm

Referência	Nº de peças				€
FMMT82901-0	7	X	1	3253560829018	36,55 €
FMMT82902-0	7	X	1	3253560829025	72,65 €

CONJUNTOS DE CHAVES DE ROQUETE FATMAX®

STANLEY
FATMAX

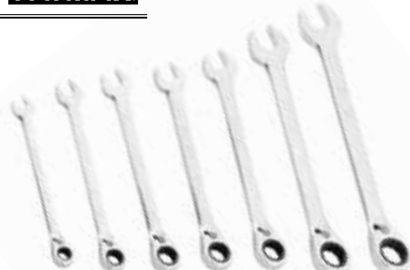

- Conjunto de 7 peças 8 - 10 - 12 - 13 - 14 - 17 - 19 mm
- Conjunto de 12 peças 8 - 9 - 10 - 11 - 12 - 13 - 14 - 15 - 16 - 17 - 18 - 19 mm

Referência	Nº de peças				€
FMMT82848-0	7	X	1	3253560828486	72,69 €
FMMT82849-0	12	X	1	3253560828493	125,24 €

CONJUNTO DE CHAVES MISTAS CORTAS COM ROQUETE FATMAX®

STANLEY
FATMAX



- Conjunto de 7 peças 8 - 10 - 12 - 13 - 14 - 17 - 19 mm

Referência	Nº de peças				€
FMMT82900-0	7	X	1	3253560829001	65,65 €

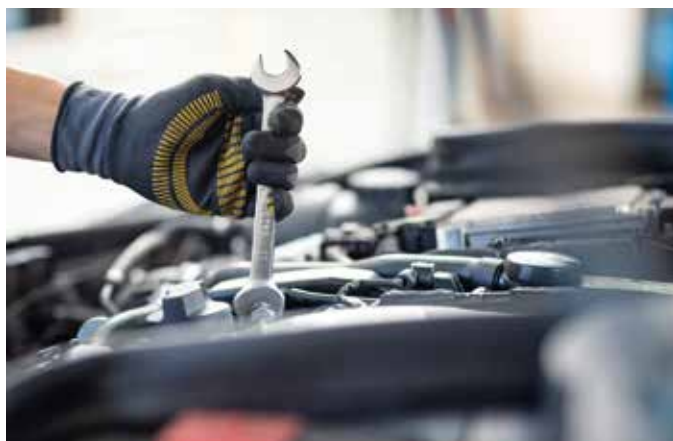

CONJUNTOS DE CHAVES MISTAS

STANLEY

- Conjunto de 7 peças: 8 - 10 - 12 - 13 - 14 - 17 - 19 mm
- Conjunto de 12 peças: 8 - 9 - 10 - 11 - 12 - 13 - 14 - 15 - 16 - 17 - 18 - 19 mm
- Acabamento brilhante



Referência	Nº de peças				€
STMT82842-0	7	X	1	3253560828424	25,12 €
STMT82843-0	12	X	1	3253560828431	43,49 €

CONJUNTOS DE CHAVES MISTAS COM ROQUETE

STANLEY

- Conjunto de 7 peças: 8 - 10 - 12 - 13 - 14 - 17 - 19 mm
- Conjunto de 12 peças: 8 - 9 - 10 - 11 - 12 - 13 - 14 - 15 - 16 - 17 - 18 - 19 mm
- Acabamento brilhante



Referência	Nº de peças				€
STMT82846-0	7	X	1	3253560828462	65,65 €
STMT82847-0	12	X	1	3253560828479	114,06 €

CONJUNTO DE CHAVES MISTAS COM ROQUETE ARTICULADO

STANLEY

- Conjunto de 6 peças: 8 - 10 - 12 - 13 - 17 - 19 mm



Referência	Nº de peças				€
4-91-444	6	X	1	3253564914444	89,00 €





CHAVES AJUSTABLES

VERSATILIDADE E EFICIÊNCIA

Desenhos e mecanismos pensados para o profissional que precisa máximo desempenho e a mais alta qualidade em seu trabalho. Cabos e produtos bimateriais confortáveis que se adaptam a diferentes ambientes de trabalho.

CHAVES AJUSTÁVEIS

CHAVE AJUSTÁVEL DEMOLIÇÃO 4 EM 1 FATMAX®

STANLEY
FATMAX



- A primeira chave ajustável multifunções com uma abertura de 37 mm
- Com uma área de golpeio reforçada
- 4 funções numa ferramenta: Chave ajustável, martelo, barra de demolição e retira pregos

Referência	Comprimento em mm				€
FMHT0-75081	250	X	1	3253560750817	24,60 €

CHAVES AJUSTÁVEIS FATMAX

STANLEY
FATMAX



- Mordentes paralelos finos e largos em ângulo de 15° proporcionam ótima aderência e acesso a espaços apertados.
- Acabamento em fosfato preto para resistência e durabilidade.
- Punho bimatéria confortável com furo para pendurar.
- Ajuste rápido e escalas métricas e imperiais.

Referência	Comprimento em mm				€
FMHT13125-0	150	X	1	3253560131258	16,77 €
FMHT13126-0	200	X	1	3253560131265	20,13 €
FMHT13127-0	250	X	1	3253560131272	23,48 €
FMHT13128-0	300	X	1	3253560131289	29,07 €

CHAVES AJUSTÁVEIS MAXSTEEL

STANLEY



- Chave ajustável em cromo vanadium. Acabamento fosfatado. Conforme à norma ISO 6787 / DIN 3117 / ASME B 107.8M.

Referência	Comprimento em mm	Abertura em mm				€
0-90-947	150	24	X	2	3253560909475	12,58 €
0-90-948	200	24	X	2	3253560909482	14,54 €
0-90-949	250	33	X	2	3253560909499	19,01 €
0-90-950	300	39	X	2	3253560909505	24,60 €

CHAVES COM ROQUETE PARA TUBOS

STANLEY

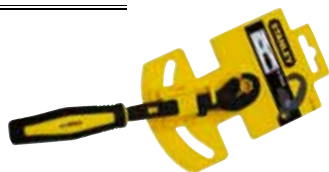

- Chaves bimatéria adequadas para vários tamanhos de porca. Grande velocidade de aperto o desaperto.

Referência	Comprimento em mm	Medida mínima (mm)	Medida máxima (mm)				€
4-87-988	200	8	14	X	1	3253564879880	15,66 €
4-87-989	230	13	19	X	1	3253564879897	17,89 €
4-87-990	265	17	24	X	1	3253564879903	21,25 €

CHAVES HEXAGONAIS

CONJUNTO DE 6 CONJUNTOS DE CHAVES EM "T" FATMAX®

STANLEY
FATMAX

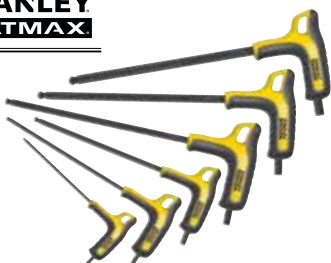

- Punho ergonómico de polipropileno e borracha para um Menor risco de deslize e menos fadiga
- Acabamento fosfatado para uma melhor resistência à corrosão
- Aço resistente para uma alta resistência à torsão
- Fabricada na França

Referência	Nº de peças	Conteúdo				€
FMHT0-69049	6	3 - 4 - 5 - 6 - 8 - 10 mm	X	1	3253560690496	46,97 €

CONJUNTO DE 5 CHAVES TORX EM "T" FATMAX®

STANLEY
FATMAX

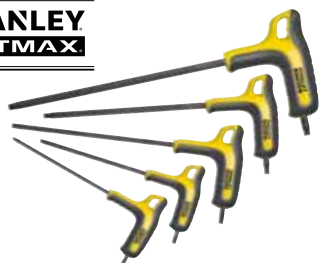

- Punho ergonómico de polipropileno e borracha para um Menor risco de deslize e menos fadiga
- Acabamento fosfatado para uma melhor resistência à corrosão
- Aço resistente para uma alta resistência à torsão
- Fabricada na França

Referência	Nº de peças	Conteúdo				€
FMHT0-69048	5	T10 - T15 - T20 - T25 - T30	X	1	3253560690489	45,85 €

CONJUNTO DE CHAVES COM BLOQUEIO FATMAX®

STANLEY
FATMAX



- Conjunto de 8 chaves hexagonais de cromo vanadio.
- 3 modelos: métricas, polegadas e Torx.
- As chaves bloqueiam-se em 3 posições para facilitar o uso (90° / 135° / 180°).

Referência	Nº de peças	Conteúdo				€
0-97-552	8	1,5 - 2 - 2,5 - 3 - 4 - 5 - 6 - 8 mm	X	1	3253560975524	15,94 €
0-97-553	8	T9 - T10 - T15 - T20 - T25 - T27 - T30 - T40	X	1	3253560975531	16,21 €

CONJUNTO 10 CHAVES HEXAGONAIS COM CABO

STANLEY



- Dupla posição da chave. O cabo pode ser colocado em T, L ou recto. Até 25° de inclinação. Chaves fabricadas em aço cromo vanadium com acabamento de óxido escuro.

Referência	Nº de peças	Conteúdo				€
0-89-904	10	1,5 - 2 - 2,5 - 3 - 4 - 5 - 6 - 7 - 8 - 10 mm	X	6	3253560899042	20,41 €

CONJUNTOS CHAVES HEXAGONAIS

STANLEY



- 1-13-929: Curtas
- 1-13-947: Longas
- Aço-silício
- Acabamento: fosfatado negro

Referência	Nº de peças	Conenido				€
1-13-929	9	1,5 - 2 - 2,5 - 3 - 4 - 5 - 6 - 8 - 10 mm	-	1	3253561139291	11,18 €
1-13-947	9	1,5 - 2 - 2,5 - 3 - 4 - 5 - 6 - 8 - 10 mm	-	1	3253561139475	15,10 €

CONJUNTOS DE CHAVES HEXAGONAIS

STANLEY



- Conjuntos de 8 e 10 chaves hexagonais. Apresentam-se em suporte de plástico com as chaves ordenadas por medida. Estilo livro.

Referência	Nº de peças	Conenido				€
0-69-251	8	1,5 - 2 - 2,5 - 3 - 4 - 5 - 5,5 - 6 mm	X	4	3253560692513	5,70 €
0-69-253	10	1,5 - 2 - 2,5 - 3 - 4 - 5 - 5,5 - 6 - 8 - 10 mm	X	1	3253560692537	8,06 €

CONJUNTO 9 CHAVES HEXAGONAIS ESFÉRICAS

STANLEY



- Apresentam-se em suporte de plástico com as chaves ordenadas por medida. Estilo livro.

Referência	Nº de peças	Conenido				€
0-69-256	9	1,5 - 2 - 2,5 - 3 - 4 - 5 - 6 - 8 - 10 mm	X	1	3253560692568	17,89 €

CONJUNTO 7 CHAVES HEXAGONAIS

STANLEY



- Apresentam-se em suporte de plástico com as chaves ordenadas por medida. Estilo livro.

Referência	Nº de peças	Conenido				€
4-69-262	7	2,5 - 3 - 4 - 5 - 6 - 8 - 10 mm	X	1	3253564692625	14,54 €
4-69-261	7	1,5 - 2 - 2,5 - 3 - 4 - 5 - 6 mm	X	1	3253564692618	10,42 €

CONJUNTO 8 CHAVES HEXAGONAIS TORX

STANLEY



- Apresentam-se em suporte de plástico com as chaves ordenadas por medida. Estilo livro.

Referência	Nº de peças	Conenido				€
4-69-263	8	T9 - T10 - T15 - T20 - T25 - T27 - T30 - T40	X	1	3253564692632	19,40 €

CHAVES HEXAGONAIS-BRICOLAGEM

CONJUNTO 8 CHAVES HEXAGONAIS TORX

STANLEY



- Corpo ergonómico recoberto com borracha. Pontas chanfradas para facilitar o aperto. Acabamento em fosfato negro.

Referência	Nº de peças	Conteúdo				€
2-69-266	8	T9 - T10 - T15 - T20 - T25 - T27 - T30 - T40	X	1	3253562692665	16,89 €

CONJUNTO 8 CHAVES HEXAGONAIS MÉTRICO

STANLEY



- Corpo ergonómico recoberto com borracha. Pontas chanfradas para facilitar o aperto. Acabamento em fosfato negro.

Referência	Nº de peças	Conteúdo				€
2-69-264	8	1,5 - 2 - 2,5 - 3 - 4 - 5 - 6 - 8 mm	X	1	3253562692641	12,83 €

CONJUNTO 9 CHAVES HEXAGONAIS POLEGADAS

STANLEY



- Corpo ergonómico recoberto com borracha. Pontas chanfradas para facilitar o aperto. Acabamento em fosfato negro.

Referência	Nº de peças	Conteúdo				€
2-69-265	9	5/64" (2mm) - 3/32" (2,4 mm) - 7/64" (2,8 mm) - 1/8" (3,2 mm) - 9/64" (3,6 mm) - 5/32" (4,0 mm) - 3/16" (4,8 mm) - 7/32" (5,6 mm) - 1/4" (6,4 mm)	X	1	3253562692658	12,83 €

CONJUNTO 9 CHAVES HEXAGONAIS STANLEY®

STANLEY



- As chaves foram colocadas para facilitar o uso e identificação. Depois de seleccionar a chave, o sistema de armazenamento converte-se em punho. Corpo ergonómico revestido a borracha. O punho foi desenhado em forma triangular para aumentar o conforto e a força de aperto. Disponível em sistema métrico, Torx e polegadas.

Referência	Nº de peças	Conteúdo				€
0-95-935	9	1,5 - 2 - 2,5 - 3 - 4 - 4,5 - 5 - 5,5 - 6 mm	X	4	3253560959357	6,52 €

O PROFESIONAL ACONSELHA



LUIS REDONDO
trabalhador da construção

O MELHOR ALICATE PARA SATISFAÇÃO DAS SUAS NECESSIDADES

Os alicates não cortam penetrando, como as tesouras, estes cortam fio parcialmente e finalmente separando o fio. As extremidades de corte devem ser precisas, mas a verdadeira extremidade deve ser plana para separar em vez de cortar.

ALICATE UNIVERSAL

Para agarrar e cortar estes são indispensáveis e devem estar presentes em qualquer caixa de ferramentas. O modelo de 180 mm de comprimento é provavelmente o mais versátil.



ALICATE DE CORTE DIAGONAL

Para corte de fios apenas. Os modelos FATMAX® são feitos por exigência da DIN/ASO/ANSI e são capazes de cortar fio de aço duro. O cortante final pode exercer um levantamento mais elevado que o diagonal e é mais fácil se tiver de fazer cortes repetidos de fio duro.



ALICATE DE NARIZ LONGO INCLINADO

O longo nariz de prensão é arredondado e muito útil para torcer fio eléctrico par fazer bons contactos. Os alicates de nariz longo possuem também uma extremidade cortante adequada ao cobre e aço macio de calibre fino. O modelo de 160 mm é compacto e fácil de usar.



ALICATE ISOLADO VDE

Oferece uma segurança adicional em aplicações eléctricas com cabos preparados para 1.000 volts, trabalhos de tensão seguros, os cabos são testados até aos 10.000 volts.



ALICATE DE CREMALHEIRA

Apresentando capacidades ajustável da garra, estes são ideais para trabalhos de canalização quando se trata de trabalhar com porcas de aba de grande tamanho. O perfil de garra especialmente estriada também ajuda a agarrar a tubagem com firmeza.



ALICATE AJUSTÁVEL

Uma ferramenta de segurar de fins gerais com menores capacidades ajustável da garra que o alicate de pressão, mas com a característica adicional de um cortante de fio embutido na garra. Uma ferramenta muito útil e adaptável para qualquer caixa de ferramentas.



ALICATE DE PRESSÃO COM MOLA

Disponível com garras rectas e curvas adequadas para pressionarem superfícies planas como porcas e parafusos ou barras metálicas.



ALICATES MULTIFUNCIÓN FATMAX®

ALICATE DE CORTE DIAGONAL 5 EM 1 FATMAX®

**STANLEY
FATMAX**



- Aço forjado endurecido por indução
- Cabo bimatéria que proporciona um melhor agarre e sensação de ergonomia para reduzir a fadiga e o deslizamento
- Descarnador de 1,5 mm² e 2,5 mm²
- Unir fios de 1,5 mm² e 2,5 mm²
- Ponta de corte universal para fios até 2,0 mm, incluindo a corda de piano
- Dois tamanhos de corta-cavilhas para cortar parafusos M3 e M4
- Corte rente muito preciso de materiais moles

Referência	Comprimento em mm	Peso (gr)				€
FMHT0-75468	180	290	X	2	3253560754686	26,84 €

ALICATE UNIVERSAL 6 EM 1 FATMAX®

**STANLEY
FATMAX**



- Aço forjado endurecido por indução
- Cabo bimatéria que proporciona um melhor agarre e sensação de ergonomia para reduzir a fadiga e o deslizamento
- Descarnador de 2,5 mm², 4 mm² e 6 mm²
- Sistema de agarre multipontos para apertar porcas e parafusos
- Cabeça universal dentada
- Ponta alargadora endurecida para polir rebarbas dos tubos metálicos
- Ponta de corte universal para fios até 2,0 mm, incluindo a corda de piano
- Dois tamanhos de corta-cavilhas para cortar parafusos M3 e M4

Referência	Comprimento em mm	Peso (gr)				€
FMHT0-75469	200	370	X	2	3253560754693	30,19 €



ALICATES FATMAX® DE ACÇÃO COMBINADA

ALICATE UNIVERSAL FATMAX® DE ACÇÃO COMBINADA

**STANLEY
FATMAX**



- Mandíbulas de acabamento tratado.
- Desenho elegante com acabamentos de alta precisão.
- Cumpre e excede as especificações ANSI.
- Cabo ergonómico em bimatéria. Construção em ferro de carbono forjado.

Referência	Comprimento em mm	Peso (gr)				€
FMHT0-70813	215	386	X	6	3253560708139	20,13 €

ALICATE FATMAX® DE CORTE DIAGONAL DE ACÇÃO COMBINADA

**STANLEY
FATMAX**



- Mandíbulas proporcionam maior força para melhor corte e aderência
- Cabo ergonómico em bimatéria
- Cumpre e excede as especificações ANSI.

Referência	Comprimento em mm	Peso (gr)				€
FMHT0-70814	200	342	X	6	3253560708146	17,89 €

ALICATE FATMAX® DE PONTA LONGA DE ACÇÃO COMBINADA

**STANLEY
FATMAX**



- Mandíbulas proporcionam maior força para melhor corte e aderência
- Cabo ergonómico em bimatéria
- Cumpre e excede as especificações ANSI.

Referência	Comprimento em mm	Peso (gr)				€
FMHT0-70812	205	282	X	6	3253560708122	17,89 €

ALICATE FATMAX® DE CORTE FRONTAL DE ACÇÃO COMBINADA

**STANLEY
FATMAX**



- Mandíbulas proporcionam maior força para melhor corte e aderência
- Cabo ergonómico em bimatéria
- Cumpre e excede as especificações ANSI.

Referência	Comprimento em mm	Peso (gr)				€
FMHT0-71851	190	342	X	6	3253560718510	17,89 €

CONJUNTO DE 3 ALICATES FATMAX® DE ACÇÃO COMBINADA

**STANLEY
FATMAX**



- Mandíbulas proporcionam maior força para melhor corte e aderência.
- Cabo ergonómico em bimatéria
- Construção em ferro de carbono forjado
- Cumpre e excede as especificações ANSI.

Referência	Conteúdo				€
FMHT0-72415	Universal 215mm, Diagonal 200mm e Ponta longa 205mm	X	1	3253560724153	50,32 €

ALICATES FATMAX® PARA MICROMECAÂNICA

ALICATES UNIVERSAL FATMAX® PARA MICROMECAÂNICA

STANLEY
FATMAX



- Pega de grande dimensão para uma melhor ergonomia
- Menor risco de deslize e menor fadiga graças ao desenho ergonómico do cabo em bimatéria
- Acabamento envernizado para uma maior resistência à corrosão
- Aço de alta qualidade para maior durabilidade e menor desgaste
- Grande rendimento de corte
- Sistema de mola que oferece um uso mais rápido e fácil

Referência	Comprimento em mm				€
FMHT0-80516	120	X	6	3253560805166	9,96 €

ALICATE PONTA COMPRIDA COM CORTADOR FATMAX® PARA MICROMECAÂNICA

STANLEY
FATMAX



- Pega de grande dimensão para uma melhor ergonomia
- Menor risco de deslize e menor fadiga graças ao desenho ergonómico do cabo em bimatéria
- Acabamento envernizado para uma maior resistência à corrosão
- Aço de alta qualidade para maior durabilidade e menor desgaste
- Grande rendimento de corte
- Sistema de mola que oferece um uso mais rápido e fácil

Referência	Comprimento em mm				€
FMHT0-80517	125	X	6	3253560805173	9,96 €

MINI ALICATE DE CORTE DIAGONAL FATMAX® PARA MICROMECAÂNICA

STANLEY
FATMAX



- Pega de grande dimensão para uma melhor ergonomia
- Menor risco de deslize e menor fadiga graças ao desenho ergonómico do cabo em bimatéria
- Acabamento envernizado para uma maior resistência à corrosão
- Aço de alta qualidade para maior durabilidade e menor desgaste
- Grande rendimento de corte
- Sistema de mola que oferece um uso mais rápido e fácil

Referência	Comprimento em mm				€
FMHT0-80518	110	X	6	3253560805180	9,96 €

ALICATES DE CORTE FRONTAL FATMAX® PARA MICROMECAÂNICA

STANLEY
FATMAX



- Pega de grande dimensão para uma melhor ergonomia
- Menor risco de deslize e menor fadiga graças ao desenho ergonómico do cabo em bimatéria
- Acabamento envernizado para uma maior resistência à corrosão
- Aço de alta qualidade para maior durabilidade e menor desgaste
- Grande rendimento de corte
- Sistema de mola que oferece um uso mais rápido e fácil

Referência	Comprimento em mm				€
FMHT0-80519	105	X	6	3253560805197	9,96 €

ALICATE DE PONTA EXTRA COMPRIDA UNIVERSAL FATMAX® PARA MICROMECAÂNICA**STANLEY
FATMAX**

- Pega de grande dimensão para uma melhor ergonomia
- Menor risco de deslize e menor fadiga graças ao desenho ergonómico do cabo em bimatéria
- Acabamento envernizado para uma maior resistência à corrosão
- Aço de alta qualidade para maior durabilidade e menor desgaste
- Grande rendimento de corte
- Sistema de mola que oferece um uso mais rápido e fácil

Referência	Comprimento em mm				€
FMHT0-80520	150	X	6	3253560805203	9,96 €

CONJUNTO DE 3 ALICATES FATMAX® PARA MICROMECAÂNICA**STANLEY
FATMAX**

- Pega de grande dimensão para uma melhor ergonomia
- Menor risco de deslize e menor fadiga graças ao desenho ergonómico do cabo em bimatéria
- Acabamento envernizado para uma maior resistência à corrosão
- Aço de alta qualidade para maior durabilidade e menor desgaste
- Grande rendimento de corte
- Sistema de mola que oferece um uso mais rápido e fácil
- Este conjunto alicates universais, de corte diagonal e de ponta extra-comprida.

Referência	Conteúdo				€
FMHT0-80524	Universal 120mm, Corte diagonal 110mm e extra-comprida 150mm	X	1	3253560805241	30,19 €

CONJUNTO DE 6 ALICATES FATMAX® PARA MICROMECAÂNICA**STANLEY
FATMAX**

- Pega de grande dimensão para uma melhor ergonomia
- Menor risco de deslize e menor fadiga graças ao desenho ergonómico do cabo em bimatéria
- Acabamento envernizado para uma maior resistência à corrosão
- Aço de alta qualidade para maior durabilidade e menor desgaste
- Grande rendimento de corte
- Sistema de mola que oferece um uso mais rápido e fácil
- Este conjunto alicates universais, de corte diagonal, de corte frontal, de ponta comprida, de ponta extra-comprida e de ponta curva

Referência	Conteúdo				€
FMHT0-80541	Universal 120mm, Corte diagonal 110mm, Corte frontal 105mm, Ponta comprida, 150mm, Ponta extra-comprida 150mm e de Ponta curva 130mm	X	1	3253560805418	57,03 €



ALICATES FATMAX®

ALICATES FATMAX® UNIVERSAL

STANLEY
FATMAX



- Cabos bimatéria com ranhuras de segurança na zona da pega e grande área de agarre. Grande conforto e forte pega em utilização. Fabricados em aço cromo de forjagem e tratados termicamente. Grande duração e resistência. Arestas de corte temperadas por indução (com alta frequência) e acabamento de esmerilagem manual. Desempenho de corte exacto e de grande qualidade. União com montagem de sobreposição (Interlock®) para um corte suave. Desenho elegante com grande precisão no acabamento. Normas DIN/ASO/ANSI.

Referência	Comprimento em mm	Peso (gr)				€
0-89-866	160	219	X	1	3253560898663	16,77 €
0-89-867	180	288	X	1	3253560898670	19,01 €
0-89-868	200	327	X	1	3253560898687	21,25 €

ALICATES FATMAX® CORTE DIAGONAL

STANLEY
FATMAX



- Cabos bimatéria com ranhuras de segurança na zona da pega e grande área de agarre. Grande conforto e forte pega em utilização. Fabricados em aço cromo de forjagem e tratados termicamente. Grande duração e resistência. Arestas de corte temperadas por indução (com alta frequência) e acabamento de esmerilagem manual. Desempenho de corte exacto e de grande qualidade. União com montagem de sobreposição (Interlock®) para um corte suave. Desenho elegante com grande precisão no acabamento. Normas DIN/ASO/ANSI.

Referência	Comprimento em mm	Peso (gr)				€
0-89-858	150	184	X	1	3253560898588	16,77 €
0-89-859	190	217	X	1	3253560898595	17,89 €

ALICATES FATMAX® CORTE DIAGONAL EXTRA FORTE

STANLEY
FATMAX



- Cabos bimatéria com ranhuras de segurança na zona da pega e grande área de agarre. Grande conforto e forte pega em utilização. Fabricados em aço cromo de forjagem e tratados termicamente. Grande duração e resistência. Arestas de corte temperadas por indução (com alta frequência) e acabamento de esmerilagem manual. Desempenho de corte exacto e de grande qualidade. União com montagem de sobreposição (Interlock®) para um corte suave. Desenho elegante com grande precisão no acabamento. Normas DIN/ASO/ANSI.

Referência	Comprimento em mm	Peso (gr)				€
0-89-860	175	257	X	1	3253560898601	19,01 €
0-89-861	200	337	X	1	3253560898618	20,13 €

ALICATES FATMAX® PONTA LONGA

STANLEY
FATMAX



- Cabos bimatéria com ranhuras de segurança na zona da pega e grande área de agarre. Grande conforto e forte pega em utilização. Fabricados em aço cromo de forjagem e tratados termicamente. Grande duração e resistência. Arestas de corte temperadas por indução (com alta frequência) e acabamento de esmerilagem manual. Desempenho de corte exacto e de grande qualidade. União com montagem de sobreposição (Interlock®) para um corte suave. Desenho elegante com grande precisão no acabamento. Normas DIN/ASO/ANSI.

Referência	Comprimento em mm	Peso (gr)				€
0-89-869	160	142	X	1	3253560898694	19,01 €
0-89-870	200	203	X	1	3253560898700	19,01 €

ALICATES FATMAX® PONTA MEIA CANA CURVA

STANLEY
FATMAX

- Cabos bimatéria com ranhuras de segurança na zona da pega e grande área de agarre. Grande conforto e forte pega em utilização. Fabricados em aço cromo de forjagem e tratados termicamente. Grande duração e resistência. Arestas de corte temperadas por indução (com alta frequência) e acabamento de esmerilagem manual. Desempenho de corte exacto e de grande qualidade. União com montagem de sobreposição (Interlock®) para um corte suave. Desenho elegante com grande precisão no acabamento. Normas DIN/ASO/ANSI.

Referência	Comprimento em mm	Peso (gr)				€
0-89-871	160	139	X	10	3253560898717	19,01 €
0-89-872	200	200	X	1	3253560898724	19,01 €

CONJUNTO 3 ALICATES FATMAX®

STANLEY
FATMAX

- Cabos bimatéria com ranhuras de segurança na zona da pega e grande área de agarre. Grande conforto e forte pega em utilização. Fabricados em aço cromo de forjagem e tratados termicamente. Grande duração e resistência. Arestas de corte temperadas por indução (com alta frequência) e acabamento de esmerilagem manual. Desempenho de corte exacto e de grande qualidade. União com montagem de sobreposição (Interlock®) para um corte suave. Desenho elegante com grande precisão no acabamento. Normas DIN/ASO/ANSI.

Referência	Conteúdo				€
4-84-488	Alicate universal 160mm, Corte Diagonal 150mm y Boca Larga 160mm	X	1	3253564844888	48,08 €

ALICATES FATMAX® UNIVERSAL

STANLEY
FATMAX

- Geometria das mandíbulas otimizada para ter várias posições de agarrar. Botão de ajuste PushLock. Asas ergonómicas e bimatéria. Construção por embutição. Cromo Vanadio de alta qualidade. Mandíbulas endurecidas por indução. 3 posições de bloqueio.

Referência	Comprimento em mm	Peso (gr)				€
0-84-646	200	386	X	4	3253560846466	15,66 €

ALICATES FATMAX® DE CREMALHEIRA

STANLEY
FATMAX

- Geometria das mandíbulas otimizada para ter várias posições de agarrar. Botão de ajuste PushLock. Asas ergonómicas e bimatéria. Construção por embutição. Cromo Vanadio de alta qualidade. Mandíbulas endurecidas por indução. 17 posições de bloqueio. Revestimentos amarelos em PVC
- Acabamento: cromado

Referência	Comprimento em mm	Peso (gr)				€
0-84-647	203	198	X	4	3253560846473	16,77 €
0-84-648	254	380	X	4	3253560846480	19,01 €
0-84-649	304	630	X	4	3253560846497	22,37 €

ALICATES FATMAX® CORTA CABOS**STANLEY
FATMAX**

- Cabos bimatéria com ranhuras de segurança na zona da pega e grande área de agarre. Grande conforto e forte pega em utilização. Fabricados em aço cromo de forjagem e tratados termicamente. Grande duração e resistência. Arestas de corte temperadas por indução (com alta frequência) e acabamento de esmerilagem manual. Desempenho de corte exacto e de grande qualidade. União com montagem de sobreposição (Interlock®) para um corte suave. Desenho elegante com grande precisão no acabamento. Normas DIN/ASO/ANSI.

Referência	Comprimento em mm	Peso (gr)				€
0-89-874	215	332	X	4	3253560898748	21,53 €

ALICATE FATMAX® CORTE FRONTAL**STANLEY
FATMAX**

- Cabos bimatéria com ranhuras de segurança na zona da pega e grande área de agarre. Grande conforto e forte pega em utilização. Fabricados em aço cromo de forjagem e tratados termicamente. Grande duração e resistência. Arestas de corte temperadas por indução (com alta frequência) e acabamento de esmerilagem manual. Desempenho de corte exacto e de grande qualidade. União com montagem de sobreposição (Interlock®) para um corte suave. Desenho elegante com grande precisão no acabamento. Normas DIN/ASO/ANSI.

Referência	Comprimento em mm	Peso (gr)				€
0-89-875	160	230	X	1	3253560898755	21,25 €

ALICATES 1.000V VDE**ALICATE FATMAX® 1.000V VDE DE CREMALHEIRA****STANLEY
FATMAX**

- Alicates de electricista isolados.
- Testeado individualmente à 10.000V
- Conforme a norma EN60900, IEC/CEI900, VDE0692

Referência	Comprimento em mm	Peso (gr)				€
0-84-294	255	382	X	1	3253560842949	23,48 €

ALICATES FATMAX® 1.000V VDE UNIVERSAL**STANLEY
FATMAX**

- Alicates de electricista isolados. Garras temperadas e afiadas. Duração e corte de grande performance. Conforto e melhor agarre. cabeças de níquel/cromo polidas. Resistência à corrosão.

Referência	Comprimento em mm	Peso (gr)				€
0-84-000	150	214	X	1	3253560840006	20,13 €
0-84-001	175	268	X	1	3253560840013	21,25 €
0-84-002	200	319	X	1	3253560840020	23,48 €

ALICATES FATMAX® 1.000 VDE DE CORTE DIAGONAL**STANLEY
FATMAX**

- Alicates de electricista isolados. Garras temperadas e afiadas. Duração e corte de grande performance. Conforto e melhor agarre. Cabeças de níquel/cromo polidas. Resistência à corrosão.

Referência	Comprimento em mm	Peso (gr)				€
0-84-003	160	185	X	10	3253560840037	22,37 €
0-84-004	180	246	X	8	3253560840044	22,37 €

ALICATES FATMAX® 1.000V VDE DESEMI-REDONDA RETA**STANLEY
FATMAX**

- Alicates de electricista isolados. Garras temperadas e afiadas. Duração e corte de grande performance. Conforto e melhor agarre. Cabeças de níquel/cromo polidas. Resistência à corrosão.

Referência	Comprimento em mm	Peso (gr)				€
0-84-006	160	140	X	10	3253560840068	20,13 €
0-84-007	200	191	X	10	3253560840075	24,60 €

ALICATE FATMAX® 1.000 VDE DE PONTA CURVA**STANLEY
FATMAX**

- Alicates de electricista isolados. Garras temperadas e afiadas. Duração e corte de grande performance. Conforto e melhor agarre. Cabeças de níquel/cromo polidas. Resistência à corrosão.

Referência	Comprimento em mm	Peso (gr)				€
0-84-008	200	188	X	1	3253560840082	24,60 €

ALICATE FATMAX® 1.000 V VDE DE CORTE LATERAL**STANLEY
FATMAX**

- Alicates de electricista isolados. Garras temperadas e afiadas. Duração e corte de grande performance. Conforto e melhor agarre. Cabeças de níquel/cromo polidas. Resistência à corrosão.

Referência	Comprimento em mm	Peso (gr)				€
0-84-009	160	196	X	10	3253560840099	22,37 €

ALICATE 1.000V VDE DESCARNAR FIO**STANLEY
FATMAX**

- Alicates de electricista isolados. Garras temperadas e afiadas. Duração e corte de grande performance. Conforto e melhor agarre. Cabeças de níquel/cromo polidas. Resistência à corrosão.

Referência	Comprimento em mm	Peso (gr)				€
0-84-010	170	180	X	1	3253560840105	26,84 €

ALICATE FATMAX® 1.000V VDE DE CORTE FRONTAL

**STANLEY
FATMAX**



- Alicates de electricista isolados. Garras temperadas e afiadas. Duração e corte de grande performance. Conforto e melhor agarre. Cabeças de níquel/cromo polidas. Resistência à corrosão.

Referência	Comprimento em mm	Peso (gr)				€
0-84-016	160	256	X	1	3253560840167	24,60 €

CONJUNTO 4 ALICATES FATMAX® VDE 1.000V

**STANLEY
FATMAX**



- Alicates universal, semi redonda reta, corte diagonal, descarnar fios.

Referência	Conteúdo				€
4-84-489	Alicate universal 150mm, Semi Redonda Recta 160mm, Corte Diagonal 160mm, Pelacables 170mm	X	1	3253564844895	64,86 €

ALICATES PARA TERMINAIS

ALICATE DE DESCARNAR AUTOMÁTICO FATMAX®

**STANLEY
FATMAX**



- Descarnador de cabos automático capaz de descarnar cabos de 10-22 AWG
 - Pegas confortáveis para uma utilização fácil
 - Grande superfície de agarrar
 - Fabricado em aço inoxidável forjado cromado e tratado termicamente

Referência	Comprimento em mm	Peso (gr)				€
FMHT0-96230	210	340	X	1	3253560962302	24,04 €

ALICATE PARA TERMINAIS

STANLEY



- Ferramenta para trabalhos com cabos elétricos
 - Pega ergonómica para maior comodidade de uso
 - Funções principais: Cortar cabos, descarnar cabos (6 medidas), corte de cabo maciço (5 medidas), fechar terminais (3 medidas)

* Ferramenta não isolada. Trabalhe sempre com a eletricidade desligada

Referência	Comprimento em mm	Peso em gr				€
STHT0-75414	225	260	X	10	3253560754143	11,74 €

ALICATES MULTIFERRAMENTAS

MULTIFERRAMENTA 14 EM 1

STANLEY



- Mecanismo de bloqueio para uma seleção de ferramentas simples e segura. Corpo robusto e duradouro com inserções de aço. 3 posições de bloqueio a 90°, 135° e 180°. Design dobrável e compacto. A multiferramenta 14 em 1 inclui: -Chaves de caixa: 10, 11, 12 e 13mm -1/4" Ponta de aparafusar: fenda x 2, Hex x 2, Phillips x 2 Lima, faca, abre capsulas e serra
- Desenho dobrável e compacto

Referência	Descrição				€
STHT0-70695	Multiferramenta 14 em 1	X	6	3253560706951	22,37 €

12 EM 1 MULTIFERRAMENTAS

STANLEY



- Corpo de aço inoxidável. Cabo ergonómico. Acesso fácil às ferramentas. Inclui bolsa para suspender no cinto. Alicate universal, Alicate corta-cabos, Alicate com boca curvada dentada, Mini-serrote, Lima, Faca, Mini-faca, Abre garrafas, Chave de parafusos ponta plana 4mm, Chave de parafusos ponta plana 8mm, Chave de parafusos ponta plana 3mm, Chave de parafusos ponta Phillips 1PH.

Referência	Descrição				€
0-84-519	12 em 1 Multiferramenta	X	5	3253560845193	23,48 €

MULTIFERRAMENTA FATMAX® 16 EM 1

**STANLEY
FATMAX**



- A maioria das ferramentas são acessíveis a partir do exterior
- Punho cómodo e ergonómico
- Corpo durável
- Ferramentas de óxido preto para mais força
- Inclui: alicate de nariz longo, alicate universal, alicate de corte de arame, faca cortante, faca lisa, faca serrilhada, tesoura, lima de madeira e metal, decapante de arame, chave de fenda Philips, chave de fenda plana, chave de fenda plana pequena, chave de fenda plana média, chave de fendas plana grande, gancho de pendurar, régua, catraca, botão, régua, abre-garrafas, abre-latas

Referência	Descrição				€
FMHT0-72414	Multiferramenta 16 em 1	X	1	3253560724146	25,00 €



ALICATES DYNAGRIP® CONTROL GRIP FATMAX®

ALICATES DYNAGRIP® CONTROL GRIP UNIVERSAL

STANLEY
FATMAX



Alto conforto de uso e menos fadiga das mãos

As alças com aperto bi-material de 4 zonas.

Maior durabilidade

Tratamento de óxido preto para evitar a corrosão.

Aço forjado para resistência

Desempenho otimizado

Lâminas mais afiadas para proporcionar maior eficiência.



Referência	Comprimento em mm				€
STHT0-74367	200	X	12	3253560743673	13,42 €
STHT0-74454	180	X	12	3253560744540	13,42 €
STHT0-74456	150	X	12	3253560744564	12,30 €

ALICATES DYNAGRIP® CONTROL GRIP CORTE DIAGONAL

STANLEY



- Desenho exclusivo da pega para menos fadiga e maior control
- Boca em aço temperado e revenido. Cabo bimatéria ergonómico.
- Acabamento polido: anti-corrosão.

Referência	Comprimento em mm				€
STHT0-74455	180	X	12	3253560744557	12,86 €
STHT0-74362	150	X	12	3253560743628	10,56 €

ALICATES DYNAGRIP® CONTROL GRIP PONTA LONGA

STANLEY



- Desenho exclusivo da pega para menos fadiga e maior control
- Boca em aço temperado e revenido. Cabo bimatéria ergonómico.
- Acabamento polido: anti-corrosão.

Referência	Comprimento em mm				€
STHT0-74364	200	X	12	3253560743642	12,58 €
STHT0-74363	150	X	12	3253560743635	10,56 €

ALICATES DYNAGRIP® CONTROL GRIP PARA DESCARNAR FIO**STANLEY**

- Desenho exclusivo da pega para menos fadiga e maior control
- Boca em aço temperado e revenido. Cabo bimatéria ergonómico.
- Acabamento polido: anti-corrosão.

Referência	Comprimento em mm				€
STHT0-75068	150	X	12	3253560750688	10,56 €

ALICATES DYNAGRIP® CONTROL GRIP CORTE FRONTAL**STANLEY**

- Desenho exclusivo da pega para menos fadiga e maior control
- Boca em aço temperado e revenido. Cabo bimatéria ergonómico.
- Acabamento polido: anti-corrosão.

Referência	Comprimento em mm				€
STHT0-75067	150	X	12	3253560750671	11,18 €

ALICATES DYNAGRIP® CONTROL GRIP COM CREMALHEIRA**STANLEY**

- Desenho exclusivo da pega para menos fadiga e maior control
- Boca em aço temperado e revenido. Cabo bimatéria ergonómico.
- Acabamento polido: anti-corrosão.

Referência	Comprimento em mm				€
STHT0-74361	240	X	6	3253560743611	13,42 €

CONJUNTO 3 ALICATES DYNAGRIP®**STANLEY**

- Desenho exclusivo da pega para menos fadiga e maior control
- Alicates universal, corte diagonal, boca longa.

Referência	Conteúdo				€
STHT0-75094	Universal 150mm, Corte diagonal 150mm e Boca longa 150mm	X	1	3253560750947	27,96 €

CONJUNTO 3 ALICATES DYNAGRIP®**STANLEY**

- Desenho exclusivo da pega para menos fadiga e maior control
- Alicates universal, corte diagonal, cremalheira

Referência	Conteúdo				€
STHT0-74471	Universal 180mm, Corte diagonal 150mm, Cremalheira 250mm	X	1	3253560744717	33,55 €

ALICATE DE PRESSÃO COM BLOQUEIO

ALICATE FATMAX® MAXILA CURVA

**STANLEY
FATMAX**



- Cabeça em cromo-vanádio temperado por indução para maior duração e menor desgaste dos dentes
- Acabamento em preto resistente à oxidação
- Maior facilidade de ajuste graças ao desenho de anel
- Desenho otimizado da cabeça. Forma da cabeça e dos dentes estudada para proporcionar o máximo agarre
- Mecanismo de bloqueio patenteado TrueLock™ que evita aberturas indesejáveis

Referência	Comprimento em mm				€
FMHT0-74886	250	X	1	3253560748869	21,25 €

ALICATE FATMAX® MAXILA RETA

**STANLEY
FATMAX**



- Cabeça em cromo-vanádio temperado por indução para maior duração e menor desgaste dos dentes
- Acabamento em preto resistente à oxidação
- Maior facilidade de ajuste graças ao desenho de anel
- Desenho otimizado da cabeça. Forma da cabeça e dos dentes estudada para proporcionar o máximo agarre
- Mecanismo de bloqueio patenteado TrueLock™ que evita aberturas indesejáveis

Referência	Comprimento em mm				€
FMHT0-75467	180	X	1	3253560754679	17,89 €

ALICATE FATMAX® EM "C"

**STANLEY
FATMAX**



- Cabeça em cromo-vanádio temperado por indução para maior duração e menor desgaste dos dentes
- Acabamento em preto resistente à oxidação
- Maior facilidade de ajuste graças ao desenho de anel
- Desenho otimizado da cabeça. Forma da cabeça e dos dentes estudada para proporcionar o máximo agarre
- Mecanismo de bloqueio patenteado TrueLock™ que evita aberturas indesejáveis

Referência	Comprimento em mm				€
FMHT0-75408	150	X	1	3253560754082	22,37 €
FMHT0-74892	280	X	1	3253560748920	29,07 €

GRAMPOS AJUSTÁVEIS MAXSTEEL

ALICATE MAXSTEEL MAXILA CURVA

STANLEY

- Alicate de aperto com boca forjada para maior resistência. Acabamento cromado para uma melhor resistência à corrosão. Alavanca para desbloquear com uma só mão.



Referência	Comprimento em mm				€
0-84-809	225	-	1	3253560848095	14,54 €

ALICATE MAXSTEEL MAXILA RETA

STANLEY

- Alicate de aperto com boca forjada para maior resistência. Acabamento cromado para uma melhor resistência à corrosão. Alavanca para desbloquear com uma só mão. Parafuso para adaptar a boca e a quantidade de pressão a exercer.



Referência	Comprimento em mm				€
0-84-810	190	-	4	3253560848101	12,30 €
0-84-811	225	-	1	3253560848118	14,54 €

ALICATE MAXSTEEL NARIZ LONGO

STANLEY

- Alicate de aperto boca forjada para maior resistência. Acabamento cromado para uma melhor resistência à corrosão. Alavanca para desbloquear com uma só mão. Parafuso para adaptar a boca e a quantidade de pressão a exercer.



Referência	Comprimento em m				€
0-84-812	170	-	4	3253560848125	12,30 €
0-84-813	215	-	4	3253560848132	14,54 €

ALICATE MAXSTEEL MAXILA "V"

STANLEY

- Alicate de aperto com bocas mecanizadas para maior durabilidade. Alavanca de pressão para desbloquear e abrir facilmente. Acabamento cromado resistência à corrosão. Parafuso para adaptar a boca e a quantidade de pressão a exercer.



Referência	Comprimento em mm				€
0-84-814	225	-	4	3253560848149	14,54 €

ALICATE MAXSTEEL GRAMPO "C"

STANLEY

- Alicate de aperto com boca forjada para maior resistência. Acabamento cromado para uma melhor resistência à corrosão. Alavanca para desbloquear com uma só mão. Parafuso para adaptar a boca e a quantidade de pressão a exercer.



Referência	Comprimento em mm				€
0-84-816	185	-	4	3253560848163	22,37 €

TESOURAS DE CORTE DE CHAPA

TESOURAS DE CORTE DE CHAPA CORTE RETO FATMAX® PRO - ERGO

**STANLEY
FATMAX**



- Cabo com certificação "U.S. ERGONOMICS" para uma menor fadiga e risco de danos.
- Novo desenho da cabeça para um acabamento melhorado.
- Desenho melhorado do parafuso-pivô para maior durabilidade.
- Desenho melhorado do travão para abrir/fechar de forma rápida apenas com uma mão.
- Mecanismo fino
- Que permite um acesso rápido e fácil em zonas difíceis.

Referência	Comprimento em mm	Corte	Cor				€
FMHT73755-0	250	A esquerda	Vermelho	X	4	3253560737559	23,48 €
FMHT73756-0	250	Reto	Amarelo	X	4	3253560737566	23,48 €
FMHT73557-0	250	A direita	Verde	X	4	3253560735579	23,48 €

TIJERAS CORTA-CHAPAS FATMAX®

**STANLEY
FATMAX**



Arestas de corte dentadas para evitar escorregamento no corte. Construção em liga de acoforjado (cromo-molybdeno).



Grande alavancagem. Acção de corte composta. Ferragens cromadas.



Cabos bi-matéria para maior conforto e melhor aperto.

Capacidade de corte de hasta 1,2 mm. Aptas para el corte de:



Chapa e cobre



Placa de PVC



Alumínio



Arame de aço



Couro

Referência	Comprimento em mm	Corte	Cor				€
2-14-562	250	A esquerda	Vermelho	X	1	3253562145628	17,89 €
2-14-563	250	Reto	Amarelo	X	1	3253562145635	17,89 €
2-14-564	250	A direita	Verde	X	1	3253562145642	17,89 €

TESOURAS DE CORTE DE CHAPA CORTE LONGO FATMAX®

STANLEY
FATMAX



- Grande alavancagem. Acção de corte composta. Arestas de corte dentadas para evitar escorregamento no corte. Ferragens cromadas. Construção em liga de aço forjado (cromo-molibdênio). Placa patenteada para uma fácil identificação do produto. Libertação rápida com uma mão. Cabos bi-matéria para maior conforto e melhor aperto. Corta aço até 1,2 mm. Também útil para cortar alumínio, placa da PVC, arame, couro, cobre e plástico.

Referência	Comprimento em mm	Corte	Cor				€
2-14-566	300	Recto	Amarillo	X	1	3253562145666	19,01 €

TESOURAS DE CORTE DE CHAPA CORTE CURVO FATMAX®

STANLEY
FATMAX



- Grande alavancagem. Acção de corte composta. Arestas de corte dentadas para evitar escorregamento no corte. Ferragens cromadas. Construção em liga de aço forjado (cromo-molibdênio). Placa patenteada para uma fácil identificação do produto. Libertação rápida com uma mão. Cabos bi-matéria para maior conforto e melhor aperto. Corta aço até 1,2 mm. Também útil para cortar alumínio, placa da PVC, arame, couro, cobre e plástico.

Referência	Comprimento em mm	Corte	Cor				€
2-14-567	250	Izquierdo	Rojo	X	6	3253562145673	19,01 €
2-14-568	250	Derecho	Verde	X	6	3253562145680	19,01 €

TESOURA RETA

STANLEY



- Corpo em liga de aço cromo molibdênio. Cabos em estrutura bimatéria com pega antiderrapante.
- Capacidade de corte: de 0,7 a 1,2 mm.

Referência	Comprimento em mm	Corte	Cor				€
2-14-556	250	Recto	-	X	6	3253562145567	20,13 €



TESOURAS

TESOURAS MULTIUSOS STANLEY®

STANLEY



- A lâmina serrilhada mantém o material no sítio e proporciona um corte limpo e uniforme. As lâminas de aço inoxidável proporcionam uma longa duração e um corte suave. Ideal para uma vasta gama de necessidades de corte. Corta: Cordéis, tecidos pesados, cintas e outros materiais difíceis.

Referência	Comprimento em mm				€
STHT0-14102	240	X	6	3253560141028	7,70 €

CORTA REBITES

TESOURA DE CORTE DE FERRO TUBULAR

STANLEY

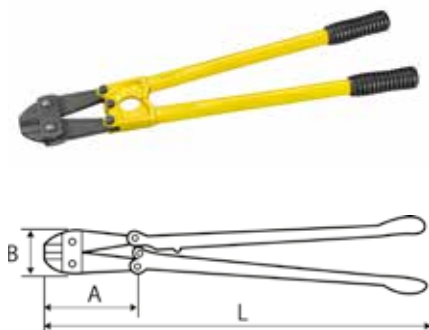

- Mandíbulas de aço cromo molibdenio. Maior durabilidade e força. Capacidade de corte máxima 160 Kg/mm² a 10mm Ø. Cabos ergonómicos com revestimento para facilitar o agarramento. Resistentes aos solventes mais comuns. Parafusos excêntricos com sistema de proteção contra o desenroscado. Mandíbulas fosfatadas e cabos com acabamento amarelo para facilitar a localização na caixa de ferramentas. Norma GSA A-A-3047

Referência	Descrição	Dureza de corte das mandíbulas (Hrc)	A mm	B mm	L mm	Peso (gr)				€
1-17-750	A ras / Rasante	50-55	58	102	350	1220	-	1	3253561177507	28,52 €
1-17-751	Axial	57-62	68	127	450	1580	-	1	3253561177514	39,92 €
1-17-752	Axial	57-62	83	150	600	2600	-	1	3253561177521	46,57 €
1-17-753	Axial	57-62	95	165	750	3950	-	1	3253561177538	57,04 €
1-17-754	Axial	57-62	110	185	900	5450	-	1	3253561177545	79,51 €
1-17-755	Axial	57-62	121	212	1050	8100	-	1	3253561177552	85,55 €

TESOURA DE CORTE DE FERRO FORJADO

STANLEY

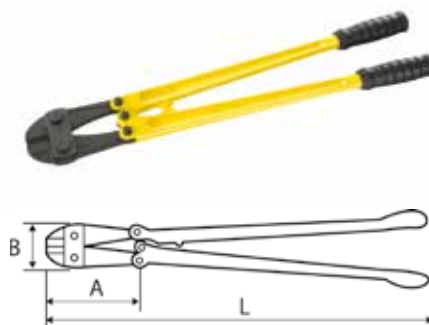

- Mandíbulas de aço cromo molibdenio. Maior durabilidade e força. Capacidade de corte máxima 160 Kg/mm² a 10mm Ø. Cabos ergonómicos com revestimento para facilitar o agarramento. Resistentes aos solventes mais comuns. Parafusos excêntricos com sistema de proteção contra o desenroscado. Mandíbulas fosfatadas e cabos com acabamento amarelo para facilitar a localização na caixa de ferramentas. Norma GSA A-A-3047

Referência	Descrição	Dureza de corte das mandíbulas (Hrc)	A mm	B mm	L mm	Peso (gr)				€
1-95-564	Axial	57-62	68	127	450	1750	-	1	3253561955648	46,97 €
1-95-566	Axial	57-62	95	165	750	4450	-	1	3253561955662	68,21 €
1-95-567	Axial	57-62	110	185	900	5550	-	1	3253561955679	89,46 €

TURQUESES

TURQUESES FATMAX® PRO VERSÁTIL

STANLEY
FATMAX

- Grande capacidade de corte com o mínimo esforço.
- Graças ao seu longo e esbelto cabo e à sua cabeça curta poderá girar as turquesas de forma fácil e rápida. Ideal para realizar cortes limpos.
- Fios de corte precisos.
- Duplo tratamento da mandíbula (60-62HRC).
- Diâmetro máximo de corte 4.5mm em arames brandos (até 80 Kg/mm²) e 1.6mm em arames duros (até 160 Kg/mm²).
- Fácil cómoda de usar.
- Cabos convexos. Cantos arredondados para rodar com mais facilidade.
- Ideal para cortar qualquer material quer sejam plásticos ou pregos.



Referência	Comprimento em mm				€
4-95-098	250	X	1	3253564950985	25,72 €
4-95-100	300	X	1	3253564951005	29,07 €

TURQUESES RUSSAS

STANLEY



- Turquês de mecânico forjado em aço carbono, com tempera térmica por indução. Mecanização com precisão nas articulações. Tempera nos cortantes. cabeça polida e cabo lacado.

Referência	Comprimento em mm				€
2-84-179	200	X	6	3253562841797	15,66 €
2-84-302	220	X	6	3253562843029	17,05 €
2-84-181	250	X	6	3253562841810	16,77 €

TURQUESES SEMIACABAMENTO

STANLEY















- Turquês de carpinteiro semiacabamento cortante longo. Para cortar e arrancar pregos.

Referência	Comprimento em mm				€
2-84-183	180	X	6	3253562841834	15,10 €
2-84-184	225	X	6	3253562841841	16,77 €

GRAMPOS E TORNOS



GRAMPOS E TORNOS

PRODUTO	IMAGEM	MATERIAIS				APLICAÇÕES							
		Madeira	Aço	Material macio	Material sintético	Parafuso dianteiro para aparafusar ou cravar	Utilização em fachada	Utilização com banca de trabalho	Para montar móveis	Para trabalhos de cola (mobiliário, decoração)	Para trabalhos delicados com cola	Para ângulos de 90°	Para trabalhos de caixilho
Grampo híbrido		***	***	***	***								
Grampo monomanual pequeno		***	***	***	***								
Grampo monomanual médio		**	**	**	**	●	●		●	●	●		
Grampo monomanual grande		**	**	**	**	●	●		●	●	●		
Grampo monomanual super grande		***	***	***	***								
Grampos de parafuso		***	***	***	***								
Grampo de fita Bailey®		***		***					●	●		●	
Grampo de ângulo serviço pesado		***		***						●		●	●
Grampo de ângulo serviço leve		***		*						●		●	●
Grampo de mola metálico		*	***	*	*					●	●		
Pinças de aperto rápido		***	***	***	***								
Torno de bancada de serviço pesado Maxsteel®		*	***		*	●							
Torno de bancada ângulos múltiplos		*	***			●							

O PROFESIONAL ACONSELHA



LUIS REDONDO
trabalhador da construção

O MELHOR GRAMPO PARA SATISFAÇÃO DAS SUAS NECESSIDADES

Ao fazer a sua escolha tenha sempre em mente a principal aplicação na qual quer usar o grampo e compre o grampo com o tamanho e o desempenho adequado - demasiado pesado e forte e poderá danificar uma peça de trabalho delicada, demasiado leve poderá danificar o grampo.

GRAMPO FATMAX®

Este oferece o ajustamento mais fácil e mais rápido e é ideal para prender material à bancada, para unir componentes durante uma colagem, além disso ao inverter as garras pode ser usado para separar superfícies de uma forma segura e controlada.



GRAMPO DE ÂNGULO

Adequados quando se quer prender um canto de cada vez. Oferecem a vantagem de poderem ser presos à bancada de modo a que ambas as mãos fiquem livres para fazer ajustamentos finais.



GRAMPO DE MOLA

Ideal para várias pequenas tarefas envolvendo pesos baixos, tais como telas, etc.



GRAMPO EM G

Forjados com ferro maleável reforçado para uma força extra. Destinam-se a serem usados em situações similares às situações em que são usados os grampos em "F", mas nos casos em que é necessário prender cargas mais pesadas. Os de 100 mm e 150 mm são os tamanhos mais úteis.



GRAMPO DE FITA

Uma fita de nylon de 4,5 mm que pode ser usada para prender qualquer forma. Dois grampos usados em combinação com barras rígidas tornam-se um grampo de armação muito forte e com grande capacidade. Não são necessárias ferramentas para produzir tensão no grampo.



O PROFESIONAL ACONSELHA



LUIS REDONDO
trabalhador da construção

SUGESTÕES E TÉCNICAS

SUGESTÃO 1

Antes de "colar" mesmo a mais simples das estruturas é sempre um bom hábito proceder a uma verificação em seco para ter certeza que todas as juntas estão bem ajustadas e que os grampos estão regulados de modo a que seja necessário apertar e ajustar o mínimo quando tiver tudo colado.

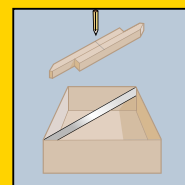

SUGESTÃO 2

Certifique-se que a força de aperto se encontra na linha da junta e que o grampo está em posição perpendicular ao material.

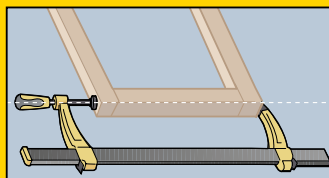

SUGESTÃO 3

Ao prender armações amplas coloque uma peça rígida de madeira entre as almofadas de prensão. Será ainda melhor se a madeira for ligeiramente convexa, pois tal irá distribuir a acção do grampo mais uniformemente em toda a junta e assegurar um melhor acabamento. Para fazer isto necessitaria de pelo menos três mãos, portanto segure as duas peças de madeira em posição com um pequeno grampo em "G" ou "F" deixando ambas as mãos livres para posicionar com exactidão os grampos de barra maiores.

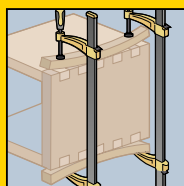

SUGESTÃO 4

Aperte os grampos progressivamente. Dependendo da complexidade do trabalho, poderá ficar a trabalhar com quatro, ou mesmo oito grampos de barra, ao mesmo tempo, portanto o seu objectivo é unir todas as juntas no mesmo momento, sem qualquer tensão desnecessária para o trabalho.

SUGESTÃO 5

Tendo unido todas as juntas necessita de verificar se o trabalho está plano. A melhor forma de fazer tal é medir as diagonais com uma régua de aço.

Alternativamente, use duas peças de madeira afiadas numa extremidade e estendidas sobre as diagonais da estrutura. Marque uma linha nas duas peças de madeira e depois compare a dimensão das diagonais dos outros cantos. Deverá ser capaz de fazer quaisquer pequenos ajustamentos necessários alterando ligeiramente a posição dos grampos.

SUGESTÃO 6

Para colar placas amplas rebordo a rebordo (junta polida) ajuste a abertura de modo a incluir o refugo de protecção e disponha os grampos na bancada ou no chão. Coloque as placas coladas no topo das barras de aço dos grampos com refugos de papel protegendo as barras de aço da cola.

SUGESTÃO 7

Se tiver aplinado as extremidades das placas de forma plana e recta, apenas deverá necessitar de uma ligeira pressão. Se a dimensão do trabalho requerer mais de dois grampos, alterne com um na parte superior. À medida que aplica a pressão verifique se as placas se mantêm direitas nas barras dos grampos. Se não se mantiverem provavelmente significa que as extremidades não estão rectas e que é o momento de ir buscar o cepilho e fazer o trabalho correctamente!

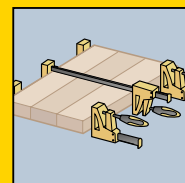

SUGESTÃO 8

Uma característica muito importante de muitos grampos da gama é a possibilidade de se inverter as cabeças de prensão e de usar o grampo para separar superfícies. Muitas vezes ao testar as juntas numa verificação em seco, estas podem unir-se demasiado bem. Separá-las com um martelo poderia causar danos, mas com os nossos grampos pode invertê-las, o que lhe permite abrir as juntas de um modo controlado.

ELEVADOR MULTIUSOS - TRADELIFT™

STANLEY
FATMAX

AUTONOMIA, PRECISÃO E CONFORTO

- Ferramenta para aplicações de elevação, nivelamento, fixação e montagem
- Ideal para instalar cozinhas, portas, janelas, pavimentos, colocar paredes de gesso, empurrar objectos pesados como vigas, remover gesso cartonado, empurrar objectos pesados como vigas, retirar rodapés, etc.
- Levanta até 150 kg e eleva até 220 mm



ESTRUTURA METÁLICA FECHADA PARA MÁXIMA DURABILIDADE

ALAVANCA DE LIBERTAÇÃO COMPLETA E ALAVANCA DE DESLIGAMENTO DE PRECISÃO (2,5 mm)



BASE LARGA E ESTÁVEL COM OPÇÃO DE PARAFUSADA PARA ESTABILIDADE EXTRA

NOVO



DESCOBRIR

ELEVADOR MULTIUSOS - TRADELIFT™

**STANLEY
FATMAX**



- Dispositivo de elevação profissional para levantar objectos pesados.
- Ideal para instalar cozinhas, portas, janelas, pavimentos, paredes de gesso, empurrar objectos pesados como vigas, remover rodapés, etc.
- Mecanismo de elevação protegido por uma caixa metálica para evitar o contacto com o pó ou a sujidade.
- Base biselada para facilitar o posicionamento debaixo de objectos
- Pontos de fixação para aparafusar a base ao chão para maior estabilidade
- Alavanca de desbloqueio totalmente encastrada para evitar uma ativação acidental
- Alavanca de baixamento gradual: 2,5 mm em cada acionamento para ajustes finos
- Alavanca de elevação metálica, revestida a borracha para maior conforto e aderência, também pode ser accionada com o pé
- O mecanismo permite uma elevação de 8 mm por acionamento
- Capacidade máxima de carga 150kg
- Capacidade de elevação: de 7mm a 220mm

Referência	Descrição				€
FMHT83550-1	Elevador multiusos – Unidade	-	2	3253561835506	119,80 €
FMHT83552-1	Elevador multiusos – Twin-pack	-	1	3253561835520	207,70 €

GRAMPOS

GRAMPOS HÍBRIDOS DE FIXAÇÃO REVERSÍVEL FATMAX®



363KG DE FORÇA DE APERTO
Obtido com o parafuso bi-material compatível com a chave inglesa. Para uma fixação extremamente segura



ALMOFADAS EM V
Para fixar objectos irregulares, tais como tubos



CONVERTÍVEL NUM ESPALHADOR
Mecanismo de troca rápida sem necessidade de ferramentas adicionais



**STANLEY
FATMAX**



ACOPLADOR INTEGRADO
Dos grampos podem ser unidos para obter um comprimento adicional

RESISTÊNCIA, RAPIDEZ E FACILIDADE DE UTILIZAÇÃO

A força dos grampos de parafuso combinada com a velocidade da com a velocidade dos grampos de mão única

NOVO

Referência	Fuerza (kg)	Capacidade (mm)	Profundidade (mm)				€
FMHT83006-0	135 / 363	300	63,5	X	4	3253560830069	49,50 €
FMHT83007-0	135 / 363	450	63,5	X	4	3253560830076	52,50 €
FMHT83008-0	135 / 363	600	63,5	X	4	3253560830083	56,00 €

GRAMPOS MONOMANUAIS XL

STANLEY
FATMAX

Fundas da braçadeira de borracha e extraíveis que permitem uma pressão homogénea para aplicações de colagem

Braçadeira reversível graças ao botão para extrair-la e poder converter o grampo numa ferramenta de separação



Fundas acanaladas para trabalhar com objetos redondos ou esquinas

Barra de aço fresada em frio e tratado com calor para endurecê-la

Gatilho de tamanho grande com interior de aço para uma grande força de pressão

Corpo de resina resistente. Liga de nylon e fibra de vidro para uma maior resistência

Gatilho de libertação em alumínio ergonómico que permite uma grande facilidade de libertação

Referência	Força (kg)	Capacidade (mm)	Profundidade (mm)				€
FMHT0-83242	270	1250	92	X	1	3253560832421	60,39 €
FMHT0-83241	270	900	92	X	1	3253560832414	51,44 €
FMHT0-83240	270	600	92	X	1	3253560832407	43,61 €
FMHT0-83239	270	300	92	X	1	3253560832391	39,14 €
FMHT0-83238	270	150	92	X	1	3253560832384	35,78 €



GRAMPOS MONOMANUAIS L

STANLEY
FATMAX

- Gatilho de tamanho grande para uma grande força de pressão
- Barra de aço fresada em frio e tratado com calor para endurecê-la
- Corpo de resina resistente. Liga de nylon e fibra de vidro para uma maior resistência
- Fundas da braçadeira de borracha e extraíveis que permitem uma pressão homogênea para aplicações de colagem
- Fundas acanaladas para trabalhar com objetos redondos ou esquinas
- Braçadeira reversível graças ao botão para extrair-la e poder converter o grampo numa ferramenta de separação
- Gatilho de libertação em alumínio ergonómico que permite uma grande facilidade de libertação

Referência	Força (kg)	Capacidade (mm)	Profundidade (mm)				€
FMHT0-83237	135	900	78	X	1	3253560832377	30,19 €
FMHT0-83236	135	600	78	X	1	3253560832360	27,96 €
FMHT0-83235	135	300	78	X	1	3253560832353	22,37 €
FMHT0-83234	135	150	78	X	1	3253560832346	20,13 €

GRAMPOS MONOMANUAIS M

STANLEY
FATMAX

- Gatilho ergonómico para maior comodidade e para uma grande força de pressão
- Barra de aço fresada em frio e tratado com calor para endurecê-la
- Corpo de resina resistente. Liga de nylon e fibra de vidro para uma maior resistência
- Fundas da braçadeira de borracha e extraíveis que permitem uma pressão homogênea para aplicações de colagem
- Fundas acanaladas para trabalhar com objetos redondos ou esquinas
- Braçadeira reversível com um parafuso para extrair-la e poder converter o grampo numa ferramenta de separação
- Gatilho de libertação em ferro prensados e tratado com calor

Referência	Força (kg)	Capacidade (mm)	Profundidade (mm)				€
FMHT0-83233	45	300	76	X	1	3253560832339	15,66 €
FMHT0-83232	45	150	76	X	1	3253560832322	12,30 €

GRAMPO MONOMANUAIS S

STANLEY
FATMAX

- Gatilho ergonómico para maior comodidade e para uma grande força de pressão
- Barra de aço fresada em frio e tratado com calor para endurecê-la
- Corpo de resina resistente. Liga de nylon e fibra de vidro para uma maior resistência
- Fundas da braçadeira de borracha e extraíveis que permitem uma pressão homogênea para aplicações de colagem
- Fundas acanaladas para trabalhar com objetos redondos ou esquinas
- Braçadeira reversível com um parafuso para extrair-la e poder converter o grampo numa ferramenta de separação
- Gatilho de libertação em ferro prensados e tratado com calor

Referência	Força (kg)	Capacidade (mm)	Profundidade (mm)				€
FMHT0-83231	15	110	38	X	1	3253560832315	5,89 €

GRAMPO DE PARAFUSO FATMAX®**STANLEY
FATMAX**

- Punho bimaterial para maior comodidade e para aplicar mais pressão
- Botão de bloqueio seguro para prevenir movimentos indesejados das garras
- Barra de aço laminada em frio que reduz a possibilidade de dobrar-se sob pressão
- Corpo de ferro forjado forte e duradouro
- Zonas de contacto de borracha para proteção da peça de trabalho

Referência	Força (kg)	Capacidade (mm)	Profundidade (mm)				€
FMHT0-83244	450	200	100	-	1	3253560832445	23,48 €
FMHT0-83245	450	400	100	-	1	3253560832452	26,84 €
FMHT0-83246	450	600	100	-	1	3253560832469	29,07 €
FMHT0-83247	450	800	100	-	1	3253560832476	32,43 €

GRAMPO MAXSTEEL® CORPO "C"**STANLEY**

- Acabamento resistente à corrosão e de alta visibilidade. Desenho resistente à flexibilidade e aos encurvamentos. Estrutura em ferro e aço. Rosca dos parafusos laminada que assegura uma operação suave e duradoura. Punho em forma de "T" para uma torção extra.

Referência	Força (kg)	Capacidade (mm)	Profundidade (mm)				€
0-83-033	680	75	57	X	12	3253560830335	6,31 €
0-83-034	680	100	75	X	12	3253560830342	8,61 €
0-83-035	680	150	89	X	8	3253560830359	14,54 €

PINÇAS DE APERTO RÁPIDO**STANLEY**

- Fixação com sistema de carraca que permite uma precisão de fixação
- Punhos com mola. As garras abrem-se automaticamente ao desbloquear o mecanismo
- Punhos com agarre macio desenhados para oferecer o máximo conforto
- Zonas de contacto acanaladas e oscilantes para adaptar-se a objetos de formas irregulares e objetos em ângulo, redondos.
- Grande capacidade para uma grande versatilidade
- Botão de desbloqueio de grande tamanho para uma fácil libertação

Referência	Capacidade (mm)	Profundidade (mm)				€
STHT0-83199	50	55	X	1	3253560831998	15,66 €
STHT0-83200	100	85	X	1	3253560832001	19,01 €

GRAMPO DE FITA BAILEY®**STANLEY**

- Fita de 4,5m de comprimento para acomodar os objectos grandes e irregulares. Empunhadura bimatéria, trilobular confortável. Melhora a torção. Estrutura em metal e nylon reforçado para maior resistência e durabilidade.

Referência	Capacidade (mm)				€
0-83-100	4500	X	4	3253560831004	14,82 €

GRAMPO DE ÂNGULO SERVIÇO LEVE

STANLEY



- Maxilas ajustável de modo independente que podem fixar materiais iguais ou com grossura variável em ângulos retos. Furos de montagem permitem que o grampo seja seguramente fixado na superfície de trabalho. Estrutura em alumínio fundido.

Referência	Capacidade (mm)	Profundidade (mm)				€
0-83-121	75	15	X	4	3253560831219	9,66 €

GRAMPO DE ÂNGULO SERVIÇO PESADO

STANLEY



- O seu desenho articulado permite acomodar materiais iguais ou com grossura variável em ângulos retos. Desenho de cabeça reversível que permite utilizar-o como um parafuso de aperto com barras paralelas. Empunhadura bimatéria, trilobular confortável. Melhora a torção. Furos de montagem que permitem fixar o grampo à superfície de trabalho para maior segurança. Estrutura ultra resistente de fundição de zinco para maior durabilidade.

Referência	Capacidade (mm)	Profundidade (mm)				€
0-83-122	57	30	X	2	3253560831226	14,54 €

TORNO DE BANCADA ÂNGULOS MÚLTIPLOS

STANLEY



- O seu desenho com várias mordanças ajustável e independentes permite uma fácil fixação à maioria das superfícies. Bloqueável e ajustável em qualquer orientação. Cada mordança mecanizada distribui a mesma pressão. Acabamento resistente à corrosão.

Referência	Capacidade (mm)	Profundidade (mm)				€
1-83-069	70	40	-	2	3253561830693	36,90 €



TORNO DE BANCADA QUICK-VICE**STANLEY**

- Torno de bancada, rápido para abrir e fechar
- Colocação rápida do torno.
- Braço extensível de alavanca manual
- Batentes de borracha removíveis
- As roscas do torno são apertadas na superfície de trabalho
- Aperto seguro e de fácil reposicionamento

Referência	Fuerza (kg)	Capacidade (mm)	Profundidade (mm)				€
0-83-179	180	110	80	X	1	3253560831790	36,90 €

TORNO DE BANCADA DE SERVIÇO PESADO MAXSTEEL®**STANLEY
FATMAX**

- Estrutura de ferro fundido para maior dureza. Rosca dos parafusos que assegura uma operação suave e duradoura. Pernos de base directamente na superfície da banca de trabalho para maior estabilidade. Torniquetes e bloqueios de base para maior versatilidade. Material cromado resistente à corrosão.

Referência	Fuerza (kg)	Capacidade (mm)	Profundidade (mm)				€
1-83-066	1400	100	85	-	1	3253561830662	72,69 €
1-83-067	1800	125	95	-	1	3253561830679	97,29 €
1-83-068	2200	150	105	-	1	3253561830686	121,89 €

TORNO DE BANCADA DE SERVIÇO LEVE MAXSTEEL®**STANLEY
FATMAX**

- Estrutura de ferro fundido para maior dureza. Rosca dos parafusos que assegura uma operação suave e duradoura. Pernos de base directamente na superfície da banca de trabalho para maior estabilidade. Torniquetes e bloqueios de base para maior versatilidade. Material cromado resistente à corrosão.

Referência	Fuerza (kg)	Capacidade (mm)	Profundidade (mm)				€
1-83-065	1100	100	85	-	1	3253561830655	38,02 €



FERRAMENTAS

DE FIXAÇÃO



















































































































AGRAFADORES

STANLEY



	1-TRA202T 4mm	1-TRA204T 6mm	1-TRA205T 8mm	1-TRA206T 10mm	1-TRA208T 12mm	1-TRA209T 14mm	1-TRA704T 6mm	1-TRA705T 8mm	1-TRA706T 10mm	1-TRA708T 12mm	1-TRA709T 14mm	1-CT305T 8mm	1-CT306T 10mm	1-CT308T 12mm	1-CT106T 10mm 3/8"	1-CT107T 10mm 7/16	1-CT108T 12mm 1/2"	1-CT109T 14mm 9/16"	1-TRR132T 4mm	1-TRR134T 6mm	1-TRR135T 8mm	1-TRR136T 10mm	1-TRR138T 12mm	1-TRR139T 14mm
TR45		●	●	●																				
TR75		●	●	●	●	●	●	●	●	●	●			●			●	●		●	●	●	●	●
TR120	●	●	●	●															●	●	●	●		
TR400		●	●	●	●	●								●			●	●						
TR150L		●	●	●	●	●																		
TR110							●	●	●	●	●													
TR350								●	●	●	●													
TRE540		●	●	●	●	●																		
TRE550							●	●	●	●	●													
PHT150							●	●	●															
CT10 X												●	●	●	●	●	●	●						
BOTÃO DE PRESSÃO DIANTEIRO							●	●	●	●														
AGRAFADOR 6 EM 1		●	●	●	●	●	●	●	●	●	●				●	●	●	●						

AGRAFADORES

		UTILIZAÇÃO												
Referência	IMAGEM													
6-TR45														
6-TR150L														
STHT6-70410														
FMHT6-70411														
6-TR110														
6-CT-10X														
6-TR350														
6-TR75														
6-PHT150														
STHT6-70414														
6-TRE550														

O PROFESIONAL ACONSELHA



LUIS REDONDO
trabalhador da construção

SUGESTÕES E TÉCNICAS

AGRAFADORES

SUGESTÃO 1

Escolha o melhor tipo de agrafador para o trabalho. Se quiser removê-lo mais tarde opte pelo mais curto que seja adequado, se a intenção é ser permanente escolha o mais comprido. Selecione a potência para hi (alto) ou lo (baixo) e experimente numa peça de refugo.

SUGESTÃO 2

Se se deseja que os agrafos fiquem visíveis é uma boa prática tentar mantê-los alinhados e com um intervalo de distância equivalente.

SUGESTÃO 3

Quando o trabalho estiver completo, dispense um último agrafador e segure no cabo na posição fechada, e coloque a ansa metálica sobre o gancho de plástico do cabo para segurar o cabo na posição fechada para ser guardado.

MAQUINAS DE REBITAR

SUGESTÃO 1

Verifique o comprimento, diâmetro e tipo de rebite necessário dependendo do tipo de material, espessura e aplicação final (visual ou funcional). Como regra geral o rebite deve ser uma vez e meia mais comprido que a espessura combinada dos materiais a serem unidos.

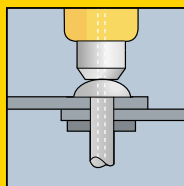

SUGESTÃO 2

Una as duas chapas e perfure através de ambas ao mesmo tempo, removendo quaisquer ganchos com uma lima fina. Teste a adequabilidade antes de começar a trabalhar no material acabado.



PRINCIPAL SUGESTÃO

Si está grapando materiales delicados que tengan una estructura distinta como chapas de madeira, coloque siempre la grapa a lo largo da veta para una mayor resistencia. Con algunos materiales finos, incluso con la potencia baja, la grapa puede tender a atravesarlos resultando ineficaz. Cambie a una grapa de corona más ancha o añada una pieza de un material más fuerte entre la corona da grapa e la pieza de trabajo.

SUGESTÃO 3

Insira o rebite e certifique-se que este está colocado firmemente na superfície exterior. Se os materiais a serem unidos puderem ser danificados pela força do fecho do rebite, coloque uma arruela por cima da ENCAIXE do rebite para distribuir a pressão e criar uma junção mais forte.

SUGESTÃO 4

Ajuste o tamanho certo da peça de nariz na máquina de rebite e coloque-a sobre o mandril do rebite, empurrando-o até à cabeça do rebite. Comprima as ENCAIXES para a primeira retirada, mantendo sempre a pressão no nariz da máquina de rebite. Abra as ENCAIXES e pressione o nariz até ao rebite uma segunda vez, comprimindo as ENCAIXES novamente, até o mandril de aço sair mesmo por debaixo do rebite terminado.

AGRAFADORES USO MEDIO

AGRAFADOR FATMAX® TR400 4 EM 1 - AGRAFO A, CABOS E PREGO TIPO J

STANLEY
FATMAX



- Corpo de ABS, trilho metálico e carga inferior.
- Accionador de perfil baixo para facilitar o uso e seletor de força.
- Sistema antirkick e bloqueio para o transporte.

Referência	Pregos (mm)	Agrafos (mm)				€
FMHT6-70411	12-15	4 - 6 - 8 - 10 -12 - 14	X	5	3253566704111	43,61 €

AGRAFADOR TR150L -AGRAFO TIPO A E PREGO J

STANLEY



- Corpo em alumínio injetado. Combina o seu peso leve com uma grande durabilidade. Utilização fácil, punho "soft" antiderrapante. Esforço mínimo para um resultado óptimo. Inserção de agrafos e pregos com uma grande facilidade. Mínimo esforço e economia de tempo. Punho bloqueável. Fácil de armazenar.
- Pode-se usar com agrafos de 4mm, 6mm, 8mm, 10mm, 12mm, 14mm

Referência	Pregos (mm)	Agrafos (mm)				€
6-TR150L	12 - 15	6 - 8 - 10 - 12 - 14	X	1	3253566060514	38,02 €

AGRAFADOR TR120 3EM1 -AGRAFO TIPO A/H E PREGO TIPO J

STANLEY



- Corpo em aço. Funciona com grampos tipo A, H e pregos (18 Gauge "J"). Accionador de baixo perfil para facilitar o uso. Sistema antirkick e bloqueio para o transporte."

Referência	Pregos (mm)	Agrafos (mm)				€
STHT6-70410	10	4 - 10	X	5	3253566704104	39,14 €

AGRAFADOR TR45 -AGRAFO TIPO A

STANLEY



- Desenho do punho "anti-belisco" Seguro e fácil de utilizar. Inserção de agrafos com uma grande facilidade. Mínimo esforço e economia de tempo. Anel de sujeição. Fácil de armazenar. Podese usar com agrafos de 6mm, 8mm, 10mm.

Referência	Agrafos (mm)				€
6-TR45	A 6 - 8 - 10	X	1	3253566050454	15,66 €

AGRAFADORES USO INTENSIVO

AGRAFADOR 6 EM 1

STANLEY
FATMAX



- Interruptor de ajuste para uma utilização correcta. Funciona com 6 tipos diferentes de agrafos e pregos. Botão de regulação da força para trabalhar com diferentes materiais.
- Fácil inserção de agrafos e pregos a partir de baixo. Indicador de estado do CARREGADOR. Sistema de bloqueio do punho. Pega ergonómica e emborrachada. Guia do cabo.

Referência	Pregos (mm)	Agrafos (mm)				€
FMHT6-70868	15 (J) - 15 (9)	6-14 (A), 6-14 (H), 6-14 (G) 12-14(7)	X	5	3253566708683	46,97 €

AGRAFADOR FATMAX® TR350 -AGRAFO TIPO G E PREGO J

STANLEY
FATMAX



- Corpo em liga leve e trilho metálico. Funciona com grampos tipo G e pregos (18 Gauge "J"). Accionador de aço moldado para facilitar o uso e mais comodidade. Sistema antikick e bloqueio para o transporte.

Referência	Pregos (mm)	Agrafos (mm)				€
6-TR350	12 - 15	6 - 8 - 10 - 12 - 14	-	4	3253566704135	46,97 €

AGRAFADOR TR110 -AGRAFO TIPO G

STANLEY



- Corpo em aço confortável para utilizações prolongadas. Ranhura para comprovar o tamanho do agrafos. Inserção de agrafos com uma grande facilidade. Mínimo esforço e economia de tempo. Anel de sujeição. Fácil de armazenar.

Referência	Agrafos (mm)				€
6-TR110	G 6 - 8 - 10 - 12 - 14	X	1	3253566055572	29,07 €

AGRAFADOR CT-10X

STANLEY



- Corpo em alumínio. Combina o seu peso leve com uma grande durabilidade. Inserção dos agrafos com grande facilidade. Mínimo esforço e economia de tempo. Cabo bloqueável. Fácil de armazenar. Agrafos CT e agrafos para cabos.

Referência	Agrafos (mm)				€
6-CT-10X	Tipo 7: 10-11-12-14. Tipo H: 8-10-12	X	1	3253566051109	35,78 €

AGRAFADOR FATMAX® BOTÃO DE PRESSÃO DIANTEIRO

STANLEY
FATMAX



- Agarre engomado com ranura para o dedo piloto. Maior comodidade.
- Botão de pressão dianteiro com revestimento de borracha para uma utilização mais cómoda.
- Janela para visualizar o estado de carga dos agrafos.
- Carga traseira com carril de fácil abertura

Referência	Pregos (mm)	Agrafos (mm)				€
FMHT0-80551	12 - 15	6-8-10-12-14	X	1	3253560805517	31,31 €

AGRAFADOR PHT150 -AGRAFO TIPO G

STANLEY



- Tipo martelo. Corpo em aço. Peso óptimo para agrafar com rapidez. Punho tipo "soft" ergonómico. Confortável para utilizações prolongadas. Inserção de agrafos com uma grande facilidade. Mínimo esforço e economia de tempo.

Referência	Agrafos (mm)				€
6-PHT150	6 - 8 - 10	X	1	3253566051505	43,61 €

AGRAFADORES ELÉTRICOS

AGRAFADOR ELÉTRICA TRE550 -AGRAFO TIPO G E PREGO J

STANLEY



- Desenho simples. Ideal para o acesso aos cantos. Utilização fácil, punho "soft" antiderrapante. Muito confortável para utilizações prolongadas. Impacto alto/baixo. Acabamento melhorado com uma vasta gama de materiais. Inserção de agrafos com uma grande facilidade. Mínimo esforço e economia de tempo. Cabo extra longo. Maior liberdade de movimento. Pode-se usar com agrafos de 6mm, 8mm, 10mm, 12mm, 14mm.

Referência	Pregos (mm)	Agrafos (mm)				€
6-TRE550	12 - 15	6 - 8 - 10 - 12 - 14	X	2	3253566058580	60,39 €

AGRAFADOR TRE550 -AGRAFO TIPO G E PREGO J

STANLEY



- Corpo em ABS e trilho metálico. Funciona com grampos tipo A e pregos (18 Gauge "J").
 - Accionador de perfil baixo para facilitar o uso. Botão de segurança.
 - Selector de Força, para trabalhar em diferentes materiais.
 - 2,5 metros de cabo.

Referência	Pregos (mm)	Agrafos (mm)				€
STHT6-70414	12 - 15	6 - 8 - 10 - 12 - 14	-	5	3253566704142	54,79 €

MULTI-AGRAFADOR ELÉTRICO FATMAX®

**STANLEY
FATMAX**



- Roda para ajuste de potência que proporciona mais controlo, dependendo do material a agrafar.
 - Punho tipo ferramenta elétrica. Mesmo tipo de agarre que as ferramentas elétricas. Maior ergonomia.
 - Guia para cabo integrada. Posiciona de forma segura o agrafador à volta do cabo.
 - Carga traseira com carril de fácil abertura.
 - Aceita 3 tipos de ágrafos e 2 tipos de pregos diferentes.

Referência	Pregos (mm)	Agrafos (mm)				€
FMHT6-75934	tipo J (12-15)	tipo G (6-14); tipo H (8-12); tipo "7" (10-14)	X	1	3253566759340	79,40 €

MÁQUINAS DE REBITAR

MÁQUINA DE REBITAR MR100

STANLEY



- Corpo de injeção de metal fundido para uma maior durabilidade. Concebida para utilizar rebites em aço inoxidável em aplicações marítimas. Equipada com mola ejectora que expulsa a vareta do rebite ao finalizar a ação. Utiliza rebites em aço e alumínio com diâmetros de 2mm, 3mm, 4mm e 5mm. Utiliza rebites em aço inoxidável com diâmetros de 3mm e 4mm.

Referência	Rebites (mm)				€
6-MR100	2 - 3 - 4 - 5	X	4	3253566053004	40,00 €

MÁQUINA DE REBITAR MR77

STANLEY



- Máquina de rebitar com cabeça rotativa. Aplicação de rebites retos ou em ângulo de 90°, com uma simples rotação da cabeça. Corpo de injeção de metal fundido para uma maior durabilidade. Utiliza rebites em aço e alumínio com diâmetros de 2mm, 3mm, 4mm e 5mm. Aplica rebites em lugares de difícil acesso.

Referência	Rebites (mm)				€
6-MR77	2 - 3 - 4 - 5	X	5	3253566052427	32,80 €

MÁQUINA DE REBITAR MR55

STANLEY



- Punho com sistema de mola de injeção automática da ENCAIXE do rebite. Construção inteiramente em aço para maior durabilidade. Ângulo reto. Utiliza rebites em aço e alumínio com diâmetros de 2mm, 3mm, 4mm e 5mm.

Referência	Rebites (mm)				€
6-MR55	5	X	1	3253566051550	26,20 €



AGRAFOS, PREGOS E REBITES

AGRAFO TIPO A (5/53/530)

STANLEY



Referência	Nº de peças	Tamanho em mm				€
1-TRA202T	1000	4	X	7	3253561055096	2,74 €
1-TRA204T	1000	6	X	7	3253561053887	2,87 €
1-TRA205T	1000	8	X	6	3253561053894	3,02 €
1-TRA206T	1000	10	X	5	3253561054105	3,16 €
1-TRA208T	1000	12	X	4	3253561055140	3,31 €
1-TRA209T	1000	14	X	4	3253561055195	3,46 €
1-TRA204-5T	5000	6	X	6	3253561058721	8,21 €
1-TRA205-5T	5000	8	X	6	3253561058738	8,73 €
1-TRA206-5T	5000	10	X	6	3253561058745	9,07 €

AGRAFO TIPO G (4/11/140)

STANLEY



Referência	Nº de peças	Tamanho em mm				€
1-TRA704T	1000	6	X	7	3253561054198	3,16 €
1-TRA705T	1000	8	X	6	3253561054273	3,31 €
1-TRA706T	1000	10	X	5	3253561054280	3,46 €
1-TRA708T	1000	12	X	4	3253561054297	3,60 €
1-TRA709T	1000	14	X	4	3253561054303	3,73 €

AGRAFO CABO TIPO 7

STANLEY



- Para agrafador 6-CT-10

Referência	Nº de peças	Tamanho em mm				€
1-CT106T	1000	10	X	6	3253561058479	4,16 €
1-CT108T	1000	12	X	4	3253561058493	4,61 €
1-CT109T	1000	14	X	4	3253561051692	4,89 €

AGRAFO TIPO CT

STANLEY



Referência	Nº de peças	Tamanho em mm				€
1-CT305T	1000	8	X	6	3253561058561	3,35 €
1-CT306T	1000	10	X	5	3253561058592	4,03 €
1-CT308T	1000	12	X	4	3253561058608	4,36 €

PREGO / BRAD 8 / 300 / E / TIPO J**STANLEY**

Referência	Nº de peças	Tamanho em mm				€
1-SWK-BN375T	1000	10	X	10	5054905315658	5,19 €
1-SWK-BN050T	1000	12	X	10	3253561051746	5,39 €
1-SWK-BN0625T	1000	15	X	5	3253561058370	5,68 €
1-SWKBN075T	1000	20	X	10	3253561051760	6,56 €
1-SWKBN100T	1000	25	X	10	3253561058394	7,54 €
1-SWKBN1187T	1000	30	X	10	3253561051777	8,07 €

REBITES DE ALUMINIO**STANLEY**

- Para agrafado 6-CT-10



Referência	Nº de peças	Diâmetro mm				€
1-PAA42T	25	3	X	10	3253561050961	1,80 €
1-PAA44T	20	3	X	10	3253561052446	1,82 €
1-PAA48T	15	3	X	10	3253561051487	1,83 €
1-PAA52T	20	4	X	10	3253561050527	1,85 €
1-PAA54T	20	4	X	10	3253561051548	1,87 €
1-PAA58T	15	4	X	10	3253561052583	1,89 €
1-PAA62T	15	4.7	X	10	3253561052620	1,92 €
1-PAA64T	15	4.7	X	10	3253561052644	1,94 €
1-PAA66T	15	4.7	X	10	3253561051661	1,95 €



O PROFESIONAL ACONSELHA



LUIS REDONDO
trabalhador da construção

SUGESTÕES E TÉCNICAS

PISTOLAS DE COLA

SUGESTÃO 1

Certifique-se que escolhe o melhor grau de calor para o trabalho que vai fazer. A madeira, o plástico e os metais respondem melhor a um grau de temperatura elevado ao passo que materiais mais delicados como o cartão, o papel e o tecido ligam-se melhor com calor baixo. Se os materiais tiverem uma tendência para absorver o calor rapidamente, um grau mais elevado assegura que a cola permanece fluida durante o tempo suficiente para as peças serem posicionadas de forma exacta.

SUGESTÃO 4

No intente aplicar el pegamento em un área demasiado grande, dado que dejará de ser maleable después de unos 30 segundos.



SUGESTÃO 2

Quando estiver a usar coloque sempre a pistola num material de refugio - mesmo com muito cuidado a cola quente pode pingar.

SUGESTÃO 3

Experimente a cola espremendo-a com cuidado, tente produzir uma linha fina e consistente de cola - se espremer demasiado aparecerá como uma única mancha.

SUGESTÃO 5

Uma vez aplicada a cola, segure as duas peças durante cerca de 30 segundos, altura em que estará presente uma forte fixação.

SUGESTÃO 6

Quando já não houver cola na câmara de aquecimento, insira mais cola para manter um fluxo de cola contínuo.

PISTOLAS DE COLAR

PISTOLA DE COLAR TERMOFUSIBLE GR100R 100W A 200W

STANLEY



- Demora 60 segundos para alcançar a temperatura ideal e mantém a potência ao ser utilizada, podendo trabalhar continuamente sem a necessidade de parar.
- Aquecedor de cerâmica, que alcança a temperatura adequada em menos tempo e a mantém durante mais tempo. Modo de espera, se desconecta mantendo uma temperatura mais baixa para poder em 30 segundos alcançar a temperatura ideal. Modo de Hibernação, se desconecta aos 30 minutos. Led indicador de temperatura Vermelho = - de 170° Verde = + de 170°

Referência	Descrição				€
FMHT6-70418	GR100R 100W a 200W	-	5	3253566704180	59,27 €

PISTOLA DE COLAR TERMOFUSIBLE GR100 55W KIT

STANLEY



- Pistola de colar termofusível. Resultado profissional sob um aspecto muito atractivo para o utilizador. Luz de apagamento automático que assegura seguridade, confiança e maior durabilidade. Duplo sistema de aquecimento que fornece uma saída perfeita da cola. Botão de selecção de temperatura: 210° ou 135°. Luz de ON/OFF e bico protector para uma seguridade extra. Punho confortável, com sistema de gatilho antiderrapante. Bicos permutáveis para maior versatilidade. Suporte extraível.

Referência	Descrição				€
6-GR100	Pistola de colar termofusível, 2 bicos adicionais intercambiáveis, 12 barras de cola de dupla temperatura (135° - 210°) para utilizações gerais, 6 barras de cola de alta fusão	X	4	3253566052380	60,39 €

PISTOLA DE COLAR TERMOFUSIBLE GR90 40W COM/SEM CABO

STANLEY



- Permite trabalhar com cabo ou sem cabo*, mantendo a temperatura até 12 minutos.
- Bicos intercambiáveis, 180° a 210° de temperatura e funde até 12grs por minuto.
- Esta ferramenta não é uma ferramenta a bateria, seu "aquecedor" mantém durante mais tempo a temperatura sem estar conectada, que as demais.

Referência	Descrição				€
STHT6-70416	Pistola de colar	X	5	3253566704166	30,19 €

PISTOLA DE COLAR TERMOFUSIBLE GR50 95W

STANLEY



- Demora 100 segundos para alcançar a temperatura ideal e mantém a potência ao ser utilizada, podendo trabalhar continuamente sem a necessidade de parar.
- Aquecedor de cerâmica, que alcança a temperatura adequada em menos tempo e a mantém durante mais tempo.

Referência	Descrição				€
STHT6-70417	Pistola de colar	X	5	3253566704173	39,14 €

PISTOLA DE COLAR TERMOFUSÍVEL GR25 25W

STANLEY



- Pistola de colar termofusível DualMelt. Maior versatilidade graças a uma dupla temperatura na mesma pistola. Comutador de seleção de temperatura: alta (210°)/ baixa (135°). Utiliza tanto cola de dupla temperatura quanto de alta fusão. Aquece rapidamente e cola em 60 segundos. Suporte extraível.

Referência	Descrição				€
6-GR25	Pistola de cola	X	4	3253566050256	23,48 €

PISTOLA DE COLAR TERMOFUSÍVEL GR15 MINI 15W

STANLEY



- Mini Pistola de colar termofusível DualMelt. Ideal para hobbies, trabalhos manuais e reparações. Comutador de seleção de temperatura: alta (210°)/ baixa (135°). Utiliza barras de cola pequenas (7mm diâmetro). Suporte extraível.

Referência	Descrição				€
6-GR15	Pistola de colar	X	4	3253566050157	17,89 €

BARRAS DE COLA

BARRAS APLICAÇÕES GERAIS

STANLEY



- Especiais para materiais sensíveis e para aplicações em geral.
- Dupla temperatura de trabalho, 110°C e 210°C.

Referência	Diâmetro mm	Comprimento em mm	N° de peças				€
1-GS10DT	7	100	24	X	5	3253561051401	3,23 €
1-GS20DT	11.3	100	24	X	5	3253561051418	5,12 €

BARRAS TRASLÚCIDAS APLICAÇÕES ESPECÍFICAS

STANLEY

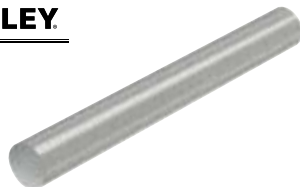

- Para utilizar em PVC, cabos elétricos e carpete.
- Dupla temperatura de trabalho, 110°C e 210°C.
- (Excepto STHT1-70433, só 210°C)

Referência	Diâmetro mm	Comprimento em mm	N° de peças				€
STHT1-70432	11.3	254	24	X	5	3253561704321	10,22 €

BARRAS TRANSPARENTES MATERIAIS SENSÍVEIS

STANLEY

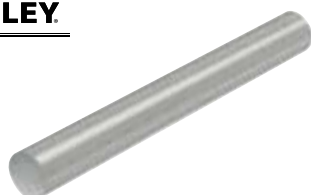

- Barras especiais para todos os materiais, sensíveis ao aquecimento e para uso geral.
- Temperatura de trabalho, 210°C.

Referência	Diâmetro mm	Comprimento em mm	N° de peças				€
STHT1-70430	11.3	254	41	X	1	3253561704307	16,50 €

OFÍCIOS



FERRAMENTA DE CHANFRAGEM DE PAREDES DE GESSO UM PASSO À FRENTE DA CONCORRÊNCIA

Uma montagem e acabamento de primeira classe é o objectivo de qualquer profissional que trabalhe com paredes de gesso. E a nova ferramenta de chanfragem foi concebida para apresentar resultados. Foi por isso que a construímos com uma pega moldada, para conforto adicional, e uma lâmina de carboneto totalmente ajustável que mantém o gume 5 vezes mais tempo do que uma lâmina normal. Por isso vai produzir bordas perfeitamente biseladas, sempre.



FERRAMENTAS E ACESSÓRIOS PARA O GESSO

ESPÁTULAS

STANLEY



- Lâmina de aço Inoxidável Evita a oxidação e oferece durabilidade. Base do cabo em liga de Zinco Maior durabilidade. Lâmina Retificada Flexibilidade desde a empunhadura até a ponta. Cabo Bimaterial para maior conforto e proteção. Orifício para pendurar na empunhadura para guardar fácil.

Referência	Comprimento da lâmina em mm				€
STHT0-05864	150	-	6	3253560058647	11,46 €

ESPÁTULAS COM PONTA PH

STANLEY



- Lâmina de aço Inoxidável Evita a oxidação e oferece durabilidade. Base do cabo em liga de Zinco Maior durabilidade. Lâmina Retificada Flexibilidade desde a empunhadura até a ponta. Cabo Bimaterial para maior conforto e proteção. Ponta Phillips 2 insertada na base e orifício para pendurar na empunhadura para guardar fácil

Referência	N° ponta Phillips	Comprimento em mm				€
STHT0-28041	2	150	-	6	3253560280413	13,36 €

ESPÁTULA ANGULAR

STANLEY



- Espátula em aço inox que evita a oxidação e proporciona maior durabilidade.
- Punho bimaterial para uma maior comodidade e proteção para trabalhar
- Furo no punho para pendurar e armazenar facilmente.

Referência	Comprimento da lâmina em mm				€
STHT0-05934	300 x 45	x	1	3253560059347	9,97 €
STHT0-05936	500 x 45	x	4	3253560059361	13,36 €

ESPÁTULA AMERICANA

STANLEY



- Lâmina de aço Inoxidável Evita a oxidação e oferece durabilidade. Base do cabo em liga de Zinco Maior durabilidade. Lâmina Retificada Flexibilidade desde a empunhadura até a ponta. Orifício para pendurar na empunhadura para guardar fácil. Cabo Bimaterial para maior conforto e proteção.

Referência	Comprimento da lâmina em mm				€
STHT0-05895	200	-	4	3253560058951	9,71 €
STHT0-05776	300	-	4	3253560057763	11,74 €

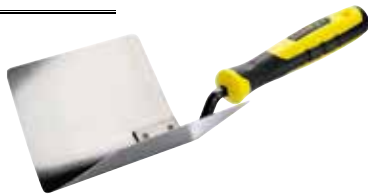
ESPÁTULA PARA CANTOS**STANLEY**

- Lâmina de aço Inoxidável Evita a oxidação e oferece durabilidade. Cabo Bimaterial para maior conforto e proteção
- Orifício para pendurar na empunhadura para guardar fácil
- Lâmina chanfrada dos lados para acabamentos perfeitos

Referência	Descrição				€
STHT0-05777	Espátula para rincones	-	4	3253560057770	11,74 €

ESPÁTULA PARA CANTOS**STANLEY**

- Lâmina de aço Inoxidável Evita a oxidação e oferece durabilidade. Cabo Bimaterial para maior conforto e proteção
- Orifício para pendurar na empunhadura para guardar fácil.
- Lâmina chanfrada dos lados para acabamentos perfeitos.

Referência	Descrição				€
STHT0-05622	Espátula para esquinas	-	4	3253560056223	11,74 €

ESPÁTULA EM PONTA**STANLEY**

- Lâmina de aço Inoxidável Evita a oxidação e oferece durabilidade. Cabo Bimaterial para maior conforto e proteção
- Orifício para pendurar na empunhadura para guardar fácil
- Lâmina Chanfrada dos lado para acabamentos perfeitos.

Referência	Descrição				€
STHT0-26089	Espátula em ponta	-	6	3253560260897	10,22 €

ESPÁTULA DESEMPENADEIRA QUINAS CURVAS**STANLEY**

- Lâmina de aço Inoxidável, evita a oxidação e oferece durabilidade. Cabo Bimaterial para maior conforto e proteção

Referência	Comprimento da lâmina em mm				€
STHT0-05899	320 x 130	-	6	3253560058999	18,95 €

GAVETA EM INOX DE 305mm**STANLEY**

- Cubeta de Aço Inoxidável de grande tamanho. O material não vaza e adapta-se perfeitamente a mão.

Referência	Comprimento em mm				€
STHT0-05867	305	-	6	3253560058678	19,01 €

LIXADORA MANUAL

STANLEY

- Corpo em Alumínio reforçado se mantém plano e adquirem rigidez. Pinça de sujeição melhorada mantém o papel fixo na lixadora. Cabo Bimaterial para maior conforto e proteção
- Aceita a grande maioria dos papéis de lixado.

Referência	Tamanho de la base em mm				€
STHT0-05927	230 x 80	-	4	3253560059279	15,66 €

LIXADORA COM CABO DE 1,3m

STANLEY

- Cabo de madeira e corpo em Alumínio reforçado se mantem plano e adquirem rigidez.
- Desenho eficiente da pinca mantem o papel fixo na lixadora.
- Aceita a grande maioria dos papéis de lixado

Referência	Tamanho de la base em mm				€
STHT0-05928	230 x 80	-	1	3253560059286	29,07 €

LIXAS X 10 PACK

STANLEY

- Lixa especial para os trabalhos no gesso. Packs de 10 unidades.

Referência	Tamanho de la lija em mm	Grão				€
STHT0-05929	301 x 105	80	X	12	3253560059293	6,46 €
STHT0-05930	301 x 105	120	X	12	3253560059309	7,75 €

GRAMIL CORTAPLACAS

STANLEY

- Dupla lâmina de corte, permite ao usuário cortar as duas faces do material ao mesmo tempo. Cabo Bimatéria para maior conforto e proteção. Ajuste da profundidade de corte
- Lâminas de reposição disponíveis (STHT0-16069).

Referência	Descrição				€
STHT1-16069	-	-	4	3253561160691	26,84 €

LÂMINAS PARA GRAMIL

STANLEY

- Para STHT0-16069

Referência	Descrição				€
STHT0-16131	-	X	12	3253560161316	11,74 €

ESCUADRO EM T

STANLEY



- Marcas fáceis de ler. Cara maior para cortar até 1,21m de uma vez. Folha de 5cm, evita o movimento accidental. As lâminas do esquadro mantêm a sua posição original, mesmo que por acidente dobremos. A lâmina mede 1,2m em total de 2,5cm a 15cm no lado que sobressai e 5cm a 40cm na parte longa.
- Esquadro standard com lingua d e12mm.

Referência	Comprimento (cm)				€
STHT1-05894	71	-	1	3253561058943	27,96 €

FERRAMENTA PARA PLAINAR

STANLEY



- Base lisa para uma maior precisão de corte.
- Usa lâminas standard para maior comodidade.
- Permite ao utilizador criar articulações e ajustes.
- Ajustador da lâmina manejável e rápido para maior versatilidade.

Referência	Tipo da lâmina				€
STHT1-05937	Incluye cuchilla Carbide / Inclui lâmina Carbide	-	4	3253561059377	24,60 €

CORTA-CÍRCULOS

STANLEY



- Alta precisão de corte. Cortes limpos até 40cm. Leitura fácil das medidas. Ajuste da agulha guia, ajuste fácil de corte.

Referência	Diâmetro em mm				€
STHT1-05878	400	-	4	3253561058783	17,89 €

PUNÇADORA DE PERFIS MONOMANUAL

STANLEY



- Fixa firmemente os perfis de forma rápida e definitiva.

Referência	Comprimento em mm				€
1-69-100	260	-	1	3253561691003	110,71 €

PUNÇADORA DE PERFIS

STANLEY



- Fixa firmemente os perfis de forma rápida e definitiva.

Referência	Comprimento em mm				€
15-273	280	-	1	3253561152733	98,41 €

MAÇO COM CABEÇA DE BORRACHA**STANLEY**

- Maço para trabalhar com a rebitadora de cantos.



Referência	Comprimento em mm	Dimensões da cabeça em mm				€
STHT1-57100	345	29 x 29	-	4	3253561571008	26,84 €

ADAPTADOR DE PONTAS COM MOLA**STANLEY**

- Converte qualquer broca em uma ponta PH adequada
 - Adapta os parafusos à profundidade correcta. Anel de aço para proteger a placa. Ponta magnética para manter o parafuso no lugar.



Referência	Descrição				€
STHT0-05926	Adaptador de Pontas com muelle	X	6	3253560059262	8,92 €

ADAPTADOR DE PARAFUSOS**STANLEY**

- Converte qualquer berbequim em uma aparafusadora adequada. Adapta os parafusos à profundidade correcta. Anel de aço para proteger a placa. Ponta magnética para manter o parafuso no lugar.



Referência	Descrição				€
STHT0-16137	-	X	12	3253560161378	3,57 €

SUPORTE TELESCÓPICO**STANLEY**

- Corpo em alumínio reforçado, se mantém fixo e rígido. Pontal ajustável para uma fácil elevação das placas e para mante-las no lugar, até parafusar. Braçadeira de sujeição desenhada para manter firme a placa no lugar.



Referência	Alto em mm				€
STHT1-05932	1150	-	2	3253561059322	29,07 €

CABO PORTA-PLACAS

STANLEY



- Cabo Bimatéria para maior conforto e proteção. Facilita o transporte das placas. Vendido em pares

Referência	N° de peças				€
STHT1-05868	2	-	4	3253561058684	25,72 €

PORTA-PANÉIS

STANLEY



- Para transportar placas de gesso e qualquer tipo de painel. Cabo ergonómico muito cómodo de levar. Corpo em material sintético ligeiro, resistente e que não deteriora or paineis.

Referência	Largura em mm	Largo em mm	Capacidade máxima em kg				€
1-93-301	165	370	91	-	6	3253561933011	8,86 €

MISTURADORES

STANLEY



- Misturador hexagonal compatível com todos as brocas. Ideal para misturar tinta, massa e outros materiais. Protetor para evitar que as asas sejam danificadas

Referência	Comprimento em mm	Capacidade máxima em kg	Capacidade mínima em kg	Diâmetro mm				€
STHT2-28042	400	10	5	80	-	1	3253562280428	8,80 €



FERRAMENTAS DE VIDRACEIRO

CORTADOR DE VIDRO RODA EM AÇO

STANLEY

- 6 rodas em aço. Cabo de madeira envernizado.



Referência	Descrição				€
0-14-040	Cortador de vidro com roda de aço	-	1	3253560140403	8,60 €

VENTOSA DE 120KG

STANLEY

- Base de 230mm e corpo de aço.
- Corpo em aço, indicador de vácuo e válvula de libertação. Utilizada para realizar o transporte de materiais comodamente. Pode utilizar-se em superfícies não porosas, como vidro, pedras polidas, plástico, cerâmicas, ...
- Peso máximo de 120Kg.



Referência	Descrição				€
6-97-187	Ventosa de 120 Kg	-	1	3253566971872	96,17 €

VENTOSA DE 60KG

STANLEY

- Ventosa de borracha diâmetro 120 mm. Para vidros e superfícies planas. Peso máximo 60 Kg



Referência	Descrição				€
2-14-054	Ventosa de 60 Kg	X	1	3253562140548	68,21 €

VENTOSA DE 30KG

STANLEY

- Ventosa de borracha diâmetro 120mm. Para vidros e superfícies planas. Peso máximo 30Kg



Referência	Descrição				€
2-14-053	Ventosa de 30 Kg	X	1	3253562140531	61,50 €

RASPADORES E ESPÁTULAS

RASPADOR DE DUPLO FIO

STANLEY



- Raspador de punho de bimatéria e corpo sintético. Possibilidade de armazenar uma lâmina na cabeça. Lâmina com tratamento térmico com 2 fios de corte.

Referência	Comprimento em mm	Largura da lâmina em mm				€
0-28-616	155	25	X	6	3253560286163	11,74 €
0-28-617	180	38	X	6	3253560286170	12,30 €
0-28-619	230	64	X	6	3253560286194	15,66 €

LÂMINAS DE RASPADOR DUPLO FIO

STANLEY



- 2 Lâminas de raspador tratada termicamente. 2 arestas de corte. Reafiável.

Referência	Substituição para	Packaging				€
0-28-631	28-616	2 uds. em blister	X	5	3253560286316	6,00 €
0-28-290	28-617	1 ud. em blister	X	5	3253560282905	4,52 €
0-28-292	28-619	1 ud. em blister	X	5	3253560282929	4,77 €

ESPÁTULA RASPADORA MULTIUSOS 6 EM 1

STANLEY



- Raspador em aço resistente à ferrugem, punho bimatéria com acabamento em metal.
- Ferramenta multiusos que pode arrancar pregos, limpar rolos, abrir rachas, arranhar, golpear, cortar e marcar.

Referência	Largura da lâmina em mm				€
0-28-206	76	X	6	3253560282066	4,14 €

RASPA VIDROS PROFISSIONAL

STANLEY



- Raspa vidros da lâmina retráctil com cuerpo metálico e suministrado com cinco Lâminas. Calidad profesional.

Referência	Largura da lâmina em mm	Packaging				€
0-28-500	40	Raspador	X	10	3253560285005	6,52 €
0-28-510	40	10 lâminas raspador	X	10	3253560285104	4,01 €
1-11-515	40	Caixa con 100 lâminas raspador	-	1	3253561115158	21,25 €

RASPA VIDROS BIMATERIAL

STANLEY



- Desenho ergonómico com punho bimatéria e lâmina retráctil para mais segurança e mudança fácil da lâmina.
- E fornecida com 5 lâminas (0-28-224).

Referência	Largura da lâmina em mm				€
0-28-217	40	X	4	3253560282172	3,50 €

RASPA VIDROS DE PLÁSTICO**STANLEY**

- Corpo em material sintético. Montado com uma lâmina 1992® e uma protecção.



Referência	Comprimento em mm	Largura da lâmina em mm				€
0-28-590	170	60	X	12	5000366105932	3,22 €

FERRAMENTAS PARA CANALIZAÇÃO**CORTATUBOS AJUSTÁVEL****STANLEY**

- Ajustável, para cobrir as medidas mais utilizadas, rolos de guia para cortes fáceis, perfeitos á esquadria e roda de corte inter-cambiável.



Referência	Descrição				€
0-70-447	Corta tubos desde 3mm hasta 22mm	X	6	3253560704476	9,58 €

CORTATUBOS AJUSTÁVEL**STANLEY**

- Ajustável, para cobrir as medidas mais utilizadas, rolos de guia para cortes fáceis, perfeitos á esquadria e roda de corte inter-cambiável, e fornecida com roda de substituição e escariador.



Referência	Descrição				€
0-70-448	Corta tubos desde 3mm hasta 30mm	X	6	3253560704483	14,54 €

TESOURA DE CORTE**STANLEY**

- Lâmina de aço inoxidável e colocada em ângulo, para facilitar o corte. Cortes limpos a esquadria e punhos ergonómicos.
- Corta tubos de até 28mm de plástico, canalização elétrica, perfis de plástico, etc...



Referência	Descrição				€
0-70-450	Corta hasta 28mm em plástico	X	6	3253560704506	19,01 €

ALAVANCA CURVADORA

STANLEY



- Concebido para conseguir, de forma rápida e fácil, curvatura precisa de tubos de cobre com diâmetros de 15 a 22 mm.
- Alavancas muito longas para uma aplicação de força máxima.
- O elemento de curvatura e as pegas são fabricados em liga de aço.
- Fornecido com guias de 15 e 22 mm.



Referência	Descrição				€
0-70-452	Curva tubos de 15 e 22mm	X	2	3253560704520	109,59 €

MINI ALAVANCA CURVADORA

STANLEY



- Para a curvatura fácil e precisa de pequenos tubos de cobre, geralmente utilizados em sistemas de aquecimento.
- Funciona com tubos de 6, 8 e 10 mm de diâmetro.
- O elemento de curvatura e as pegas são fabricados em liga de aço.
- Mordentes serrilhados para uma aderência firme.
- Indicador do ângulo de curvatura.



Referência	Descrição				€
0-70-451	Curva tubos de 6, 8 e 10mm	X	6	3253560704513	29,07 €

CHAVE AJUSTÁVEL PARA LAVATÓRIOS

STANLEY



- Chave ajustável para porcas ou juntas em lavatórios, banheiras, pias e bidés.
- Aperto e desaperto por rotação sem retirar a pinça.
- Ideal para trabalhar em locais de difícil acesso.
- Pega com pinos para um aperto fácil.
- Gancho serrilhado para um aperto firme da porca.
- Pino reversível para apertar e desapertar.
- Fabricado em cromo-vanádio.



Referência	Descrição				€
0-70-453	Chave ajustável para lavatórios	X	6	3253560704537	21,25 €

CHAVE FIXA PARA LAVATÓRIOS

STANLEY



- Adequado para fixar elementos situados em locais de difícil acesso, como debaixo dos lava-loiças
- Corpo em liga de aço.
- Comprimento longo para facilitar a utilização
- Chaves adequadas para porcas de 3/4" e 1/2".



Referência	Descrição				€
0-70-454	Chave fixa para lavatórios	X	6	3253560704544	14,48 €

ILUMINAÇÃO



LANTERNA EM ALUMÍNIO RECARREGÁVEL**STANLEY
FATMAX**

- 70 lúmens de luz. Corpo de alumínio. Lente irrompível.
- Resistente á água. Bateria NiMH. Anéis de alta visibilidade.
- incluída correia. Indicador de Poupança de energia.
- LED de grande eficácia.

Referência	Descrição				€
1-95-154	Lanterna de aluminio recarregável - 70 lúmens	X	1	3253561951541	60,39 €

LANTERNA MAXLIFE 369 LED TRIPÉ**STANLEY
FATMAX**

- LED de 0,5W com 30 lúmens da saída de luz. Cabeça giratória multi posição. Corpo formado por tres pés de aluminio, com acabamento revestido em borracha antideslizante. Trabalha com 3 pilhas AA (não incluídas) e uma duração até 30h.

Referência	Descrição				€
0-95-112	Lanterna tripe - 30 lumens	X	1	3253560951122	29,07 €

LINTERNA FRONTAL FATMAX®**STANLEY
FATMAX**

- Nova tecnologia LED
- Sensor de movimento
- 2 modos de iluminação
- Lumens: baixo 50 / alta 200
- Alcance a luz: 75 / 225 m
- Autonomia 75 / 225 horas
- Proteção IP44
- Fita de 3 segmentos
- Cabeça regulável
- Inclui 3 pilhas AAA

Referência	Descrição				€
FMHT81509-0	Lanterna frontal FATMAX®	X	1	3253560815097	31,31 €



ARMAZENAMENTO



MALA PARA FERRAMENTA STANLEY FATMAX® ORGANIZAÇÃO DAS FERRAMENTAS EM MOVIMENTO

Falamos regularmente com os profissionais para descobrir o que eles realmente querem da sua ferramenta de ordenação para ajudá-los a realizar obras de alta qualidade da maneira mais rápida e fácil possível. A resposta é simples - um exterior resistente, com um interior organizado, fornecendo uma proteção confiável e segura para a ferramenta. É por isso que desenvolvemos a Mala para Ferramentas Stanley Fatmax, que combina armazenamento inovador para o uso diário. Disponível em duas versões (com, ou sem, alça e rodas para maior mobilidade), é ideal para todos os tipos de profissionais que precisam de acesso rápido às suas ferramentas - afinal de contas, tempo é dinheiro.



OFICINAS MÓVEIS - CAIXAS DE FERRAMENTAS

STANLEY
FATMAX



OFICINA MÓVEL METÁLICA

BANDEJA EXTRAÍVEL
Permite o acesso rápido a suas ferramentas mais pequenas



Contém uma ranhura em forma de V na tampa superior para poder serrar madeira ou tubos



OFICINA MÓVEL MULTI NÍVEIS
Permite um acesso fácil e rápido a todas as ferramentas.

PEGA TELESCÓPICA
Grande mobilidade.



DIVISORES DESMONTÁVEIS
Ideais para organizar o espaço dependendo das suas necessidades.

RODAS MUITO RESISTENTES



GRANDE CAPACIDADE

OFICINA MÓVEL METÁLICA FATMAX®

**STANLEY
FATMAX**



- Oficina móvel de metal e resina de alta qualidade com rodas de 17 cm de diâmetro.
- Composição: Caixa de ferramentas de 20" com bandeja extraível, armazenamento vertical e fechos metálicos antioxidantes.
- 2 profundas gavetas com 10 cm de altura com guias de precisão.
- Grande contentor na parte inferior.

Referência	Dimensões em cm				€
1-95-622	56,8 x 89,3 x 38,9	-	1	3253561956225	207,00 €

OFICINA MÓVEL CANTILEVER FATMAX®

**STANLEY
FATMAX**



- Oficina móvel multi níveis com todas as vantagens do sistema cantilever.
- Permite um acesso fácil e rápido a todas as ferramentas.
- Rodas de 18cm.

Referência	Dimensões em cm				€
1-94-210	54,9 x 73,3 x 41,3	-	1	3253561942105	186,00 €

OFICINA MOVÉL MODULAR

STANLEY



- Sistema modular. Gaveteiro com 2 gavetas, uma de pouca profundidade para acessórios pequenos e outra mais funda para acessórios maiores e guias com rolamento de esferas.
- Caixa com tampa reclinável de grande capacidade para ferramenatas elétricas, níveis, etc...
- Cabo telescópico em alumínio
- Bolsos traseiros para ferramentas longas, como níveis e serrotes.



Referência	Dimensões em cm				€
1-79-206	86,6 x 48,8 x 34,8	-	1	3253561792069	139,00 €

OFICINA MÓVEL MODULAR E CAIXA DE FERRAMENTAS 2 EM 1

STANLEY



- Oficina móvel modular e caixa de ferramentas 2 em 1
- Caixa de ferramentas modular com mala destacável.
- Tampa transparente para total visibilidade e fácil acesso a peças pequenas.
- Caixa de ferramentas com asa desmontável, economia de tempo.
- Rolamento de esferas deslizante para gavetas mais duráveis e com bom funcionamento.
- Grande solução de armazenamento de ferramentas.

Referência	Dimensões em cm				€
STST1-79231	56,0 x 38,0 x 76,0	-	1	3253561792311	123,00 €

OFICINA MÓVEL 3 EM 1

STANLEY



- Inclui um contentor aberto de grande capacidade com rodas e alça, uma caixa profunda com bandeja amovível e uma caixa de ferramentas estreita.
- Pinças frontais para empilhar os módulos. Para ligação e desligação muito simples e rápida.
- Rodas revestidas de borracha 17 cm.
- Alça telescópica de 35 cm de largura.
- Capacidade de carga de 45 kg.

Referência	Dimensões em cm				€
STST83319-1	74 X 40 X 55	-	1	3253561833199	116,00 €

OFICINA MÓVEL 3 EM 1

STANLEY



- Caixa de ferramentas extraível com dois compartimentos na tampa para a armazenagem de pequenas peças.
- Organizador extraível entre a caixa de ferramentas e a gaveta inferior.
- Rodas de 17,8 cm, punho telescópico e fechos metálicos para conectar as duas unidades.

Referência	Dimensões em cm				€
1-70-326	47,5 x 28,4 x 63,0	-	1	3253561703263	64,95 €

OFICINA MÓVEL ESSENCIAL 3 EM 1 COM FECHOS METÁLICOS

STANLEY



- Alça rebatível para maior comodidade.
- Organizadores na tampa para pequenas peças.
- Fechos metálicos geométricos com bloqueio para maior segurança.
- Rodas 18cm para uma melhor manobrabilidade.
- 3 em 1: caixa de ferramentas 45cm, módulo central para ferramentas manuais e compartimento de grande capacidade

Referência	Dimensões em cm				€
STST1-80151	63 x 46 x 28	-	1	3253561801518	45,95 €

ARCA DE TRANSPORTE FATMAX®

**STANLEY
FATMAX**



- Grande capacidade - 113L
- Mecanismo de sujeição para níveis e serras.
- Organizador vertical extraível.
- Selado á prova de água.
- Rodas altamente resistentes.
- Bandeja extraível.
- Inclui fechadura de segurança com chave.
- Ranura em V na tampa.
- Cabo telescópico.
- Asa na parte posterior.
- Espuma injectada de alta densidade.

Referência	Dimensões em cm				€
1-94-850	91 X 51,6 X 43,1	-	1	3253561948503	183,00 €

ARCA DE TRANSPORTE FATMAX®

**STANLEY
FATMAX**



- Grande capacidade - 240L / 70kg
- Fechos metálicos para maior durabilidade. Resistentes à corrosão
- Rodas de borracha de grande tamanho com 17cm de diâmetro para uma fácil manobrabilidade
- Proteção contra água e poeira IP65
- Pega telescópica ergonómica ampla para maior comodidade e manobrabilidade
- Orifício para cadeado para segurança adicional
- 15,5kg de peso

Referência	Dimensões em cm				€
FMST1-75531	99 x 59 x 62	-	1	3253561755316	162,00 €

ARCA DE TRANSPORTE MÉDIA FATMAX®

**STANLEY
FATMAX**



- Barra metálica para segurar uma caixa de ferramentas na parte superior da tampa com cordas elásticas.
- Orifício cadeado para maior segurança.
- Fechos metálicos profissionais.
- Ranhura com forma de V para serrar e cortar.
- Alça ergonómica metálica resistente.
- Excelente manobrabilidade devido à base elevada.
- Rodas resistentes de 18cm recobertas de borracha grossa.
- Selado à prova de água.
- Armazenagem vertical extraível para as ferramentas manual.
- Bandeja extraível larga e punho secundário para levantar com facilidade.



Referência	Dimensões em cm				€
FMST1-73601	76 x 53 x 44	-	1	3253561736018	116,00 €

ARCA DE TRANSPORTE GRANDE

STANLEY



- Capacidade: 190L
- Fechos metálicos extra grandes e duradouros.
- Rodas muito resistentes de 15,24 cm de grossura.
- Bandeja extraível com 2 compartimentos cobertos para a armazenamento de ferramentas e acessórios.
- Grossa asa telescópica para uma sujeição confortável inclusive com luvas.
- Inclui fechadura.

Referência	Dimensões em cm				€
1-93-278	96,2 x 59,1 x 57,8	-	1	3253561932786	184,00 €

ARCA DE TRANSPORTE MÉDIA

STANLEY



- Capacidade: 91L
- Fechos metálicos extra grandes e duradouros.
- Orifício para cadeado.
- Rodas muito resistentes de 15,24cm de grossura.
- Bandeja extraível com 2 compartimentos cobertos para a armazenamento de ferramentas e acessórios.
- Grossa asa telescópica para uma sujeição confortável inclusive com luvas.

Referência	Dimensões em cm				€
1-92-978	76,8 x 49 x 47,6	-	1	3253561929786	109,00 €

ARCA DE TRANSPORTE 52L COM AUTOFECHADO

STANLEY



- IP43 para proteger as ferramentas do pó e da água.
- Rodas de borracha de 7" para facilidade de manobrabilidade em múltiplas superfícies.
- Um fecho "one-touch" forte e durável permite uma abertura e fecho suave e com uma só mão.
- Inclui bandeja de ferramentas de três posições.
- Transforma a arca numa superfície de trabalho com ranhuras em V.

Referência	Dimensões em cm				€
STST33090-1	62 x 40 x 42	-	1	3253561330902	75,95 €

ARCA DE TRANSPORTE ESSENCIAL 50L COM FECHOS METÁLICOS

STANLEY



- Alça metálica com a área de agarre de plástico.
- Fechos metálicos geométricos com bloqueio para maior segurança.
- Organizadores na tampa para pequenas peças.
- Bandeja interior removível para uma melhor organização das ferramentas manuais.
- Rodas 18cm para uma melhor manobrabilidade.

Referência	Dimensões em cm				€
STST1-80150	34,5 x 64,5 x 40	-	1	3253561801501	56,95 €

CAIXAS DE FERRAMENTAS

MALA COM RODAS FATMAX®

STANLEY
FATMAX



- Estrutura de acordeão, permite a visibilidade e acessibilidade total.
- A fibra de vidro reforça o corpo e a tampa, proporcionando maior durabilidade.
- Divisores extraíveis para a personalização flexível e melhor organização: 1 divisor grande, 4 divisores pequenos, 3 gavetas com tampa.
- Alça ergonômica para melhor sujeição.
- Pés de apoio para maior estabilidade.
- Alça ergonômica telescópica de alumínio e rodas de rolamentos suave para uma fácil mobilidade.
- Fechos metálicos resistentes.
- Porta-etiqueta e orifício para cadeado para maior segurança.

Referência	Dimensões em cm				€
FMST1-72383	54 x 40 x 24	-	1	3253561723834	173,00 €

MALA FATMAX®

STANLEY
FATMAX



- A fibra de vidro reforça o corpo e a tampa, proporcionando maior durabilidade.
- Divisores extraíveis para a personalização flexível e melhor organização: 1 divisor grande, 4 divisores pequenos, 3 gavetas com tampa.
- Estrutura de acordeão, permite a visibilidade e acessibilidade total.
- Pés de apoio para maior estabilidade.
- Alça ergonômica para melhor sujeição.
- Fechos metálicos resistentes.
- Porta-etiqueta e orifício para cadeado para maior segurança.

Referência	Dimensões em cm				€
FMST1-71943	50 x 40 x 20	-	1	3253561719431	116,00 €

CAIXA DE FERRAMENTAS FATMAX®

STANLEY
FATMAX



- Caixa de metal e plástico.
- Graças à sua altura adicional permite armazenar as ferramentas verticalmente.
- Fechos metálicos antioxidantes.
- Possibilidade de fechar com cadeado.
- Pega bimatéria ergonômica.
- Ranhura na tampa em forma de V.
- Bandeja interior.

Referência	Dimensões em cm				€
1-95-617	66,2 x 29,3 x 29,5	-	1	3253561956171	64,95 €
1-95-616	58,4 x 29,3 x 29,5	-	1	3253561956164	59,95 €
1-95-615	49,7 x 29,3 x 29,5	-	1	3253561956157	49,95 €

CAIXA DE FERRAMENTAS IMPERMEÁVEL CANTILEVER FATMAX®

STANLEY
FATMAX



- Armação de espuma estrutural resistente
- Caixa com revestimento de plástico deslizante
- As bandejas superior e inferior são iguais
- Fecho metálico robusto
- Classificação de hermeticidade na água - IP53
- Tem uma melhor organização, um fácil acesso às ferramentas e permite poupar tempo
- Tem divisórias para organizar as ferramentas
- Das bandejas organizadores são desdobráveis
- Caixa de maior durabilidade e fiável
- Largura: 18 polegadas (45 centímetros)

Referência	Dimensões em cm				€
FMST1-71219	45,7 X 23,6 X 31	-	1	3253561712197	49,95 €

CAIXA DE FERRAMENTAS FATMAX® COM RODAS E ALÇA

STANLEY
FATMAX



- Grandes fechos metálicos antioxidantes para maior segurança e resistência
- Ranhura em V integrada na tampa para serrar ou cortar madeira e tubagens
- Punho ergonómico para maior comodidade
- Isolamento IP54 contra o pó e a água.
- Pega telescópica para maior capacidade de manobra.
- Pegas laterais ergonómicas para transportar cargas pesadas.
- Bandeja removível para o acesso rápido às ferramentas mais utilizadas
- Rodas de borracha para fácil manobrabilidade.

Referência	Dimensões em cm				€
FMST1-75761	71 x 32 x 30,5	-	1	3253561757617	63,95 €

CAIXA DE FERRAMENTAS IMPERMEÁVEL GRANDE CAPACIDADE FATMAX®

STANLEY
FATMAX



- Caixa de ferramentas de polietileno de alta densidade, robusta e resistente.
- Desenhada para otimizar ao máximo o seu volume (32 L).
- Cantos herméticos que evitam a entrada de água no interior.
- Bandeja extraível mais pequena para otimizar a possibilidade de armazenar ferramentas grandes.
- Fechos metálicos antioxidantes.
- Ranhura na tampa em forma de V possibilidade de apoiar tubas na superfícies).
- Asa bimatéria de grande resistência.



Referência	Dimensões em cm				€
1-93-935	71 X 30,8 X 28,5	-	1	3253561939358	64,95 €
1-94-749	58,4 X 30,5 X 26,7	-	1	3253561947490	49,95 €

CAIXA DE FERRAMENTAS COM ELEVADOR FATMAX®

STANLEY
FATMAX



- Design leve - fácil de transportar
- Alça de transporte ergonômica
- Carga máxima de 30 kg na caixa de ferramentas
- Elevador de 45cm ideal para projetos de pintura e gesso cartonado
- Solução ergonômica: Evita ter que baixar-se para pegar nas ferramentas
- Elevador com capacidade de até 150kg
- Pés com bases de borracha para maior segurança
- Os fechos laterais asseguram a caixa acima do montacargas



Referência	Dimensões em cm				€
FMST81083-1	71 X 30,8 X 28,5	-	1	3253561833151	90,95 €

CAIXA DE FERRAMENTAS GALVANIZADA COM GAVETA

STANLEY



- Caixa metálica de 20" com bandeja de 3/4 extraível.
- Pega bimateria extra larga.
- Gaveta profunda de 10cm de altura para organizar as ferramentas.
- Fechos metálicos inoxidáveis.
- Ranhura na tampa em forma de V.
- Guias de precisão extra fortes que permitem utilizar a gaveta inclusivê quando esta está muito carregada.

Referência	Dimensões em cm				€
1-95-830	54,5 x 28 x 33,5	-	1	3253561958304	58,95 €

CAIXAS DE FERRAMENTAS PRO COM ASA DE ALUMINIO FATMAX®

STANLEY
FATMAX



- Pega de transporte de alumínio para segurar melhor e transportar com maior comodidade.
- Bandeja deslizante "cantilever" para criar 2 níveis de trabalho.
- Caixas removíveis de várias medidas para armazenar peças pequenas.
- Aberturas transparentes na tampa para uma total visibilidade do conteúdo das caixas.
- Fechos metálicos inoxidáveis para maior durabilidade.
- Selado IP53 contra o pó e a água.
- Orifício para cadeado.

Referência	Dimensões em cm				€
FMST1-75791	28 x 63 x 26	-	1	3253561757914	50,95 €
FMST1-75792	30 x 50,5 x 27	-	1	3253561757921	41,95 €

CAIXA DE FERRAMENTAS AUTOFECHADO CON GAVETA

STANLEY

- Caixa, com abertura com uma mão, bandeja interior de 2/3 removível e gaveta profunda.
- Punho ergonómico, ranhura na tampa em "V" e orifício para cadeado.



Referência	Dimensões em cm				€
1-70-316	48,1 x 27,9 x 28,7	-	1	3253561703164	45,95 €

CAIXA DE FERRAMENTAS COM ORGANIZADOR PARA OFICINA MODULAR

**STANLEY
FATMAX**

- Caixa de ferramentas com organizador, adaptável para a Oficina Móvel Modular (1-79-206).
- Organizador composto por compartimentos com separações moduláveis e tampa transparente.
- Engate em click. Mediante uma ligeira pressão, poderá separar as duas peças sem esforço.
- Estrutura robusta.
- Asa extra longa, para poder transportar de forma mais cómoda e fácil a caixa.
- Fechos metálicos inoxidáveis.



Referência	Dimensões em cm				€
STST1-70317	55,6 x 32 x 24,9	-	1	3253561703171	44,95 €

CAIXA DE FERRAMENTAS COM ORGANIZADOR

**STANLEY
FATMAX**

- Caixa de ferramentas com organizador.
- Organizador composto por compartimentos com separações moduláveis e tampa transparente.
- Engate em click. Mediante uma ligeira pressão, poderá separar as duas peças sem esforço.
- Estrutura robusta.
- Asa extra longa, para poder transportar de forma mais cómoda e fácil a caixa.
- Fechos metálicos inoxidáveis.
- Dobradiça metálica.
- Maior durabilidade e força.



Referência	Dimensões em cm				€
1-97-514	67 x 32,3 x 25,1	-	1	3253561975141	39,95 €

CAIXA DE FERRAMENTAS CANTILEVER

STANLEY



- Caixa de ferramentas com duas bandejas cantiléver, permitem a organização interna e um acesso rápido.
- Organizadores superiores para a organização de peças pequenas.
- Fechos frontais metálicos duradouros e resistentes.
- Fechos frontais metálicos duradouros e resistentes.
- Base estável: Permite trabalhar a partir da caixa de ferramentas como posto de trabalho.

Referência	Dimensões em cm				€
STST83397-1	49 x 29 x 25	-	1	3253561833977	36,95 €

CAIXAS DE FERRAMENTAS AUTOFECHADO

STANLEY



- Caixa de Ferramentas de 16, 19 e 24" com sistema de Autofecho.
- Desenho inovador, estrutura robusta e grande volume de capacidade.
- Ampla e cômoda asa de transporte (só em 19").
- Bandeja extraível, permite ganhar capacidade e armazenar grandes ferramentas embaixo.
- Organizadores na tampa para armazenar pequenos acessórios.

Referência	Dimensões em cm				€
1-79-218	59,5 x 28,1 x 26	-	1	3253561792182	34,95 €
1-79-217	48,6 x 26,6 x 23,6	-	1	3253561792175	26,95 €
1-79-216	39,4 x 22 x 16,2	-	1	3253561792168	16,95 €

CAIXA DE FERRAMENTAS ESSENCIAL COM ORGANIZADORES EXTRAÍVEIS

STANLEY



- Fechaduras geométricas forte e duradouro, garantia de fecho, permite um fecho e abertura suaves.
- Dois organizadores extraíveis não tem de levar a caixa para todo o lado, apenas aquilo de que necessita.
- Bandeja extraível.
- Cadeado mantém as ferramentas seguras.
- Ranhuras na parte superior para parafusos e arruelas.

Referência	Dimensões em cm				€
STST75785-1	40,6 x 20,5 x 19,5	-	1	3253561757853	15,95 €
STST75787-1	48,2 x 25,4 x 25	-	1	3253561757877	23,95 €

CAIXAS DE FERRAMENTAS MILENIUM

STANLEY



- Caixa em polipropileno muito resistente. Bandeja extraível. 2 organizadores na tampa. Fechos metálicos com possibilidade de utilizar cadeado. Asa bimatéria nas talhas grandes. Apresentação em Cut Case (ref. começando por 6) oferece maior facilidade de armazenamento e colocação na loja.

Referência	Dimensões em cm				€
1-92-067	61 x 27 x 28,4	-	1	3253561920677	27,95 €
1-92-066	48,9 x 26 x 24,8	-	1	3253561920660	20,95 €
1-92-065	41,1 x 19,9 x 18,5	-	1	3253561920653	12,95 €
1-92-064	31,8 x 17,8 x 13	-	1	3253561920646	8,50 €

CAIXAS DE FERRAMENTAS ESSENTIAL FECHOS METÁLICOS

STANLEY



- Gama disponível em 4 medidas
- Fechos metálicos
- Pega ergonómica
- Organizadores integrados na tampa
- Bandeja interior removível
- Orifício para cadeado

Referência	Dimensões em cm				€
STST82976-1	66,5 x 33,5 x 28	-	1	3253561829765	30,95 €
STST1-75521	48,2 x 25,4 x 25	-	1	3253561755217	16,95 €
STST1-75518	40,6 x 20,5 x 19,5	-	1	3253561755187	10,50 €
STST1-75515	32 x 18,8 x 13,2	-	1	3253561755156	7,50 €

CAIXAS DE FERRAMENTAS ESSENTIAL FECHOS DE PLÁSTICO

STANLEY



- Gama disponível em 3 medidas
- Pega ergonómica
- Organizadores integrados na tampa
- Bandeja interior removível
- Orifício para cadeado

Referência	Dimensões em cm				€
STST1-75520	48,2 x 25,4 x 25	-	1	3253561755200	14,95 €
STST1-75517	40,6 x 20,5 x 19,5	-	1	3253561755170	9,50 €
STST1-75514	32 x 18,8 x 13,2	-	1	3253561755149	6,50 €

BANDEJA MULTIUSOS

STANLEY



- Visibilidade e acessibilidade máxima
- Recursos para o armazenamento vertical com desenho e estrutura empilhável
- Estrutura cómoda de manipular
- Bandeja de abertura ampla para o armazenamento portátil
- Volume: 13,7 litros

Referência	Dimensões em cm				€
STST1-72359	49,9 x 33,5 x 19,5	-	1	3253561723599	7,95 €



BOLSOS DE FERRAMENTAS

SACO DE GRANDE CAPACIDADE PARA FERRAMENTAS FATMAX®

STANLEY
FATMAX



- Tecido 600x600 Deniers para uma maior resistência a rasgaduras e rupturas.
- Grande capacidade para guardar ferramentas elétricas, ferramentas manuais e acessórios.
- A alça e a correia de ombro ergonómicas proporcionam um conforto diário ao transportar cargas pesadas.
- Pega telescópica para cargas pesadas.
- 2 rodas de transporte resistentes.
- 2 calhas de plástico na parte inferior para proteger do desgaste.
- Divisão no interior removível
- Ampla abertura superior para facilitar o acesso

Referência	Dimensões em cm				€
FMST82706-1	68 x 33 x 40	-	1	3253561827068	73,95 €

BOLSA PARA CANALIZADOR FATMAX®

STANLEY
FATMAX



- A abertura em frente e verso permite a separação dos acessórios e ferramentas
- A semiabertura permite o uso do bolso como posto de trabalho
- Fabricada com materiais resistentes e dobrados que proteje da sujidade ou humidade
- Armazenamento e protecção óptimos para as ferramentas e acessórios de canalizador
- Compartimentos exteriores e interiores para organizar da melhor forma possível
- Bolsos verticais de armazenamento para acesso rápido e fácil a todas as ferramentas e peças pequenas
- Base injectada de polipropileno que proteje o conteúdo das superfícies molhadas e húmidas
- Asa metálica resistente para um transporte confortável e seguro das cargas pesadas

Referência	Dimensões em cm				€
FMST1-70719	52 x 28 x 31	-	1	3253561707193	75,95 €

BOLSA TAPA REDONDA FATMAX®

STANLEY
FATMAX



- Fabricada com materiais resistentes para uma protecção interna contra os possíveis danos das ferramentas
- Base injectada de polipropileno que proteje o conteúdo da sujidade ou humidade do solo
- O desenho da tampa redonda, facilita o acesso
- Bolsos verticais de armazenamento para acesso rápido e fácil a todas as ferramentas e peças pequenas
- Desenho ergonómico com fita acolchoada para o ombro e asa em borracha

Referência	Dimensões em cm				€
FMST1-70749	50 x 33 x 31	-	1	3253561707490	69,95 €

ORGANIZADOR PORTAFERRAMENTAS FATMAX®

STANLEY
FATMAX



- Organizador portaferramentas que permite armazenar as ferramentas de forma vertical. Apropriada para trabalhar em vários ambientes: bancos de trabalho, solos ou escadas.
- Ergonomia. Asa de ombro ajustável e asa superior recoberta de borracha.
- Grande durabilidade. A combinação de materiais faz que seja um organizador muito resistente.
- A estrutura lateral e inferior reforçada com plástico para evitar roturas a umidade e a sujeira
- Apartado desenhado especialmente para a ferramenta mecânica e as chaves de caixa.
- Grande visibilidade e fácil acesso a suas ferramentas.
- Grande flexibilidade. Permite transportar as ferramentas comodamente e aceder a ela quando as precise. Estrutura em forma de A.

Referência	Dimensões em cm				€
1-94-231	44 x 39 x 25	-	1	3253561942310	65,95 €

BOLSA GRANDE ABERTURA FATMAX®**STANLEY
FATMAX**

- Fabricada com materiais resistentes para uma protecção interna contra os possíveis danos das ferramentas
- Base injectada de polipropileno que protege o conteúdo da sujidade ou humidade do solo.
- Desenho de grande abertura com zona para ferramenta eléctrica e bolsos internos
- Bolsos verticais de armazenamento para acesso rápido e fácil a todas as ferramentas e peças pequenas
- Desenho ergonómico com fita acolchoada para o ombro e pega em borracha

Referência	Dimensões em cm				€
FMST1-71180	50 x 30 x 29	-	1	3253561711800	58,95 €

BOLSA ACESSOS MÚLTIPLOS FATMAX®**STANLEY
FATMAX**

- Bolso na parte frontal com fecho para maior segurança.
- Alça ajustável com almofada para o ombro, fácil e cómodo de levar.
- Estrutura rígida estável, não se dobra: proporciona acesso fácil às ferramentas em qualquer momento.
- Dois compartimentos principais separados de grande abertura.
- Espaço amplo de armazenagem para ferramentas eléctricas e manuais.
- Fácil acesso às ferramentas e visibilidade total, para poder trabalhar com bolsa como se fosse uma estação de trabalho.
- Vários bolsos internos e externos, organização máxima.
- Base sólida de plástico reforçado, protege de superfícies molhadas.

Referência	Dimensões em cm				€
FMST1-73607	41 x 29 x 24	-	1	3253561736070	56,95 €

BOLSA ESTRUTURA RÍGIDA COM TAMPA FATMAX®**STANLEY
FATMAX**

- Bolso semirígida, paredes de nylon de 600x600 deniers
- Construída sobre uma estrutura de polipropileno injetado, oferecendo grande resistência e reforçando as zonas de maior desgaste.
- Base de polipropileno para evitar a humidade ou água do solo. Múltiplos bolsos internos e externos, com correia para transportar nível e suporte para fita métrica.
- Alça metálica reclinável e tampa com elásticos para o transporte de outras ferramentas.

Referência	Comprimento em cm				€
1-79-213	49 x 28 x 31	-	1	3253561792137	70,95 €

BOLSA ABERTA FATMAX®**STANLEY
FATMAX**

- Estrutura em nylon 600 denier de grande qualidade.
- Base rígida em plástico a prova de água.
- Resistente barra em aço recoberta com caucho no meio que serve de asa.
- Grande abertura e fácil acesso.
- Asa adaptável ao ombro em caso de carga pesada.
- Reforços em pele nos pontos de maior roça.
- Possibilidade de armazenamento interior graças às suas goma-elásticas porta-ferramentas.
- Compartimento em Nylon para serrote, ajustável com velcro.
- Fitas antiderrapantes porta-nível.
- Grande bolso porta-cabos. Bolso portabrocas. Porta-fitas métricas metálico.

Referência	Dimensões em cm				€
1-93-951	48 x 25 x 33	-	1	3253561939518	52,95 €

BOLSA PARA ELETRICISTA FATMAX®**STANLEY
FATMAX**

- Estrutura em nylon 600 denier de grande qualidade.
- Base rígida em plástico a prova de água.
- Asa em borracha.
- Grande abertura e fácil acesso.
- Reforços em pele nos pontos de maior roça.
- Possibilidade de armazenamento interior graças às suas goma-elásticas porta-ferramentas.
- Ideal para o técnico electricista.
- Cadeia portafitas e bolso portabrocas.

Referência	Dimensões em cm				€
1-93-952	29 x 29 x 38	-	1	3253561939525	46,95 €

BOLSA FECHADA FATMAX®**STANLEY
FATMAX**

- Estrutura em nylon 600 denier de grande qualidade.
- Base rígida em plástico a prova de água.
- Asas em borracha ergonómicas.
- Grande abertura e fácil acesso.
- Asa adaptável ao ombro em caso de carga pesada.
- Reforços em pele nos pontos de maior roça.
- Possibilidade de armazenamento interior graças às suas goma-elásticas porta-ferramentas.

Referência	Dimensões em cm				€
1-93-950	49 x 26 x 10	-	1	3253561939501	40,95 €

MOCHILA COM RODAS FATMAX®**STANLEY
FATMAX**

- Estrutura em nylon de grande qualidade 600x600 denier.
- 50 departamentos para armazenar uma grande variedade de ferramentas, espaços laterais para transportar ferramentas longas como níveis e um grande compartimento para ferramentas eléctricas.
- Base rígida de plástico á prova de água.
- Divisórias interiores amovível com uma pega própria para facilitar o transporte.
- Pegas ergonómicas especialmente desenhadas para suportar o peso das ferramentas.
- Fechos laterais de segurança.
- Asa telescópica e duas rodas na base.

Referência	Dimensões em cm				€
1-79-215	36 x 23 x 54	-	1	3253561792151	88,95 €

MOCHILA FATMAX® DE ACESSO FÁCIL**STANLEY
FATMAX**

- Mochila para ferramentas – equipamento de trabalho com 4 compartimentos que combina uma grande flexibilidade e durabilidade.
- Tecido 600 deniers para uma grande durabilidade.- Compartimento de grande dimensão ideal para ferramentas compridas, organizadores ou ferramentas eléctricas.
- Vários bolsos e suportes para ferramentas que permitem uma grande capacidade de organização do conteúdo.
- Compartimento acolchoado para portátil.
- Compartimento para objetos pessoais: carteira, chaves, telemóvel.
- Costas acolchoadas para maior comodidade.
- Alças acolchoadas para maior comodidade quando a mochila tem muito peso.
- Parte inferior rígida e impermeável.

Referência	Dimensões em cm				€
FMST1-80144	48 x 34 x 19	-	1	3253561801440	80,95 €

MOCHILA FATMAX®

STANLEY
FATMAX



- Estrutura em nylon de grande qualidade 600x600 denier.
- 50 departamentos para armazenar uma grande variedade de ferramentas, espaços laterais para transportar ferramentas longas como níveis e um grande compartimento para ferramentas eléctricas.
- Base rígida de plástico à prova de água.
- Divisórias interiores amovível com uma pega própria para facilitar o transporte.
- Pegas ergonómicas especialmente desenhadas para suportar o peso das ferramentas.
- Fechos laterais de segurança.

Referência	Dimensões em cm				€
1-95-611	36 x 46 x 27	-	1	3253561956119	68,95 €

MOCHILA COM RODAS

STANLEY



- Mochila de ferramentas para fácil transporte e armazenamento de ferramentas.
- Alça telescópica e rodas.
- 600 x 600 tecido denier, para garantir a durabilidade
- Divisória removível com bolsos para ferramentas usadas com frequência.
- Costas acolchoadas, mais ergonómico, maior conveniência no transporte.
- Compartimento separado para portátil.
- Capacidade de carga de 15 kg

Referência	Dimensões em cm				€
STST83307-1	34 x 20 x 57	-	1	3253561833076	56,95 €

MOCHILA

STANLEY
FATMAX



- Mochila de ferramentas para fácil transporte e armazenamento de ferramentas. Deixa as mãos livres.
- 600 x 600 tecido denier, para garantir a durabilidade
- Divisória removível com bolsos para ferramentas usadas com frequência
- Costas acolchoadas, mais ergonómico, maior conveniência no transporte
- Compartimento separado de ferramentas electricas / portátil, mantém ferramentas eléctricas e portátil seguros.
- Compartimento frontal pequeno para armazenamento pessoal
- Capacidade de carga de 15 kg

Referência	Dimensões em cm				€
STST1-72335	35 x 16 x 44	-	1	3253561723353	45,95 €

MALA FATMAX® PARA PC E FERRAMENTAS

STANLEY
FATMAX



- Bolso acolchoado para portátil de até 15,6", tablets ou documentos A4.
- Abertura frontal que permite um acesso rápido ao conteúdo.
- Vários bolsos.
- Alça de transporte ergonómica.
- Alça de ombro acolchoada e removível para maior comodidade.
- Tecido 600 Deniers para resistir ao desgaste e aos rasgões.
- Parte inferior impermeável e com 4 apoios de plástico que a protegem de rasgões e fricções.
- Faixa posterior para colocá-la na mala rígida FatMax ou em qualquer trolley de viagem.
- Fechos de abertura fácil.

Referência	Dimensões em cm				€
FMST1-80149	33 x 41 x 11	-	1	3253561801495	56,95 €

MALA RÍGIDA COM RODAS FATMAX®**STANLEY
FATMAX**

- Grande capacidade para guardar diferentes ferramentas elétricas, ferramentas manuais e acessórios.
- Pega telescópica bastante resistente.
- Rodas para facilitar o transporte.
- Vários compartimentos no interior e exterior para conseguir a máxima organização das ferramentas.
- Divisão interior removível.
- Ampla abertura superior e de fácil acesso.
- Tecido 600 Deniers para resistir ao desgaste e aos rasgões. Bolsos com fecho para objetos pessoais.

Referência	Dimensões em cm				€
FMST1-80148	50 x 36 x 41	-	1	3253561801488	91,95 €

MALA RÍGIDA COM RODAS**STANLEY
FATMAX**

- Tecido muito resistente 600X600 denier.
- Estrutura rígida que facilita a abertura e o acesso às ferramentas.
- Asa telescópica metálica e rodas muito resistentes para uma manobralidade e estabilidade ótimas.
- Múltiplos compartimentos internos e externos que permitem uma melhor ordenação.
- Compartimento interno transparente para a ordenação de documentos.
- Divisor extraível. Pés de 5.5cm mantêm a bolsa a uma distância do chão para evitar que a sujeira e a umidade danem as ferramentas.

Referência	Dimensões em cm				€
1-97-515	46 x 33 x 45	-	1	3253561975158	55,95 €

PORTA-FERRAMENTAS FATMAX®**STANLEY
FATMAX**

- Estrutura aberta com múltiplos bolsos frontais, laterais e traseiros.
- Suporte de martelo, gancho de metal para fita métrica e suporte de fita adesiva.
- Pega de borracha confortável e alça de ombro acolchoada.
- 18kg de capacidade de carga.
- Base impermeável e durável.
- Tecido 600X600 denier e rebites de reforço.

Referência	Dimensões em cm				€
FMST17624-1	23,4 x 16,5 x 35,6	-	1	3253561176241	54,95 €

BOLSA ABERTA**STANLEY
FATMAX**

- Design aberto para um acesso mais rápido às ferramentas
- Múltiplos compartimentos verticais permitem uma melhor arrumação e um acesso mais fácil
- Pequeno compartimento para a organização de pontas, brocas e pequenas peças

Referência	Dimensões em cm				€
STST1-70718	31 x 20 x 26	-	1	3253561707186	32,50 €

BOLSA DE TAMPA PLANA**STANLEY
FATMAX**

- De tampa plana, base de plástico reforçada para uma maior duração.
- Tecido muito resistente 600X600 denier. Cantos reforçados para aumentarem a solidez do saco.
- Múltiplos compartimentos internos e externos permitem uma melhor arrumação.
- Bolso frontal com tampa. Compartimento independente transparente para guardar documentos.
- Pega ajustável.

Referência	Dimensões em cm				€
1-96-193	44,7 x 26,2 x 25,1	-	1	3253561961939	28,95 €

BOLSA ABERTA COM ALÇA METÁLICA**STANLEY
FATMAX**

- Base de plástico reforçada para uma maior duração.
- Tecido muito resistente 600X600 denier.
- Cantos reforçados para aumentarem a solidez do saco.
- Múltiplos compartimentos internos e externos permitem uma melhor arrumação.
- Bolso frontal com tampa.
- Compartimento independente transparente para guardar documentos. Pega ajustável.

Referência	Dimensões em cm				€
1-96-182	44,7 x 27,7 x 25,1	-	1	3253561961823	28,50 €

BOLSA GRANDE ABERTURA**STANLEY
FATMAX**

- Base de plástico reforçada para uma maior duração.
- Tecido muito resistente 600X600 denier.
- Cantos reforçados para aumentarem a solidez do saco.
- Múltiplos compartimentos internos e externos permitem uma melhor arrumação.
- Bolso frontal com tampa.
- Compartimento independente transparente para guardar documentos. Pega ajustável.

Referência	Dimensões em cm				€
1-96-183	44,7 x 27,5 x 23,5	-	1	3253561961830	24,95 €

BOLSA PROFUNDA DE TAMPA PLANA**STANLEY
FATMAX**

- Tecido de poliéster com denier de 600 x 600, protege a bolsa de desgastes.
- Alça integrada, fácil de levar a ferramenta.
- Grandes fechos de correr com borracha, abertura delicada e fácil.
- Bolsos múltiplos, organização fácil e cómoda.
- Bolso na parte frontal com fecho, armazenagem de peças pequenas ou objetos pessoais.
- Plástico na base, protege de superfícies sujas.

Referência	Dimensões em cm				€
STST1-73615	34 x 21 x 24	-	1	3253561736155	19,50 €

BOLSA FECHADA**STANLEY
FATMAX**

- Nylon de 600 x 600 denier resistente e duradouro.
- Asas confortáveis e recobertas de algodão.
- Base reforçada com espuma de 6mm.
- 8 compartimentos interiores.
- 2 compartimentos exteriores dos quais: 1 bolso em malha e 1 com fecho a pressão.

Referência	Dimensões em cm				€
1-93-330	30 x 25 x 13	-	1	3253561933301	16,95 €

ENROLÁVEL**STANLEY
FATMAX**

- Nylon de 300 x 300 denier.
- 12 bolsos compartimentados.
- Inclue bolsos para lápis e caneta.
- Cordas em tela para atar depois de enrolar o bolso.

Referência	Dimensões em cm				€
1-93-601	64 x 38,5	-	1	3253561936012	7,95 €

ORGANIZADORES

ORGANIZADOR COM GAVETAS FATMAX®

STANLEY
FATMAX



- Pega ergonómica para um transporte fácil.
- 7Kg. de capacidade de carga.
- 12 caixas extraíveis.
- Caixas com tampas frontais de PC transparentes, resistentes e de altas prestações.
- Dispositivo de bloqueio simultâneo para todas as caixas para evitar aberturas acidentais durante o transporte
- Fechos laterais
- O organizador com caixas extraíveis é compatível com a gama Pro.

Referência	Dimensões em cm				€
FMST81077-1	45 x 37,5 x 10,5	-	1	3253561810770	39,95 €

ORGANIZADOR IMPERMEÁVEL PROFUNDO FATMAX®

STANLEY
FATMAX



- Tampa impermeável praticamente inquebrável.
- O design interior da tampa impede o movimento involuntário gavetas durante o transporte e evita infiltrações de água.
- Fechos laterais muito resistentes.
- Pode transportar com segurança até 3 unidades de cada vez.
- Gavetas removíveis de dois tamanhos.
- Permite armazenar peças de diferentes tamanhos.
- Dobradiças e fechos metálicos antioxidantes.

Referência	Dimensões em cm				€
1-97-518	44,6 x 11,6 x 35,7	-	1	3253561975189	34,95 €

ORGANIZADOR IMPERMEÁVEL FATMAX®

STANLEY
FATMAX



- Tampa impermeável praticamente inquebrável.
- O design interior da tampa impede o movimento involuntário gavetas durante o transporte e evita infiltrações de água.
- Fechos laterais muito resistentes.
- Pode transportar com segurança até 3 unidades de cada vez.
- Gavetas removíveis de dois tamanhos.
- Permite armazenar peças de diferentes tamanhos.
- Dobradiças e fechos metálicos antioxidantes.

Referência	Dimensões em cm				€
1-97-517	44,6 x 7,4 x 35,7	-	1	3253561975172	28,95 €

ORGANIZADOR FATMAX® 2/3

STANLEY
FATMAX

- Tampa impermeável praticamente inquebrável.
- O desenho interior da tampa previne a deslocação involuntária das gavetas durante o transporte e evita que a infiltração de água.
- Fechos laterais muito resistentes.
- É possível fixá-los para os levar juntos e também com o 1-97-518, 1-97-517 e FMST1-75781
- Gavetas removíveis de duas medidas.
- Permite armazenar peças de diferentes tamanhos.
- Dobradiças metálicas.

Referência	Dimensões em cm				€
FMST1-75779	44,6 x 7,5 x 27	-	1	3253561757792	22,95 €

ORGANIZADOR FATMAX® 1/3

STANLEY
FATMAX

- Tampa impermeável praticamente inquebrável.
- O desenho interior da tampa previne a deslocação involuntária das gavetas durante o transporte e evita que a infiltração de água.
- Fechos laterais muito resistentes.
- É possível fixá-los para os levar juntos e também com o 1-97-518, 1-97-517 e FMST1-75779
- Gavetas removíveis de duas medidas.
- Permite armazenar peças de diferentes tamanhos.
- Dobradiças metálicas.

Referência	Dimensões em cm				€
FMST1-75781	44,6 x 7,5 x 16	-	1	3253561757815	16,95 €

ORGANIZADOR PROFISSIONAL FATMAX®

STANLEY
FATMAX

- Empilhável, até 3 organizadores em conjunto, permite um fácil transporte com uma só mão.
- 6 gavetas removíveis para permitir diferentes configurações.
- A tampa sólida e transparente permite uma visão completa, acesso rápido e fácil para as peças armazenadas.
- Feito com Policarbonato e um selo à prova d'água para maior durabilidade e um uso seguro em exterior.
- Fechos laterais para empilhamento e transporte seguro de várias unidades.
- Alça de transporte para uma fácil aderência.

Referência	Dimensões em cm				€
FMST1-72378	26,1 x 11,5 x 35,9	-	1	3253561723780	20,95 €

ORGANIZADOR 3 EM 1

STANLEY

- Vantagem de 3 em 1 para ferramentas manuais, ferramentas elétricas e acessórios
- Divisores móveis que proporcionam alta personalização para as peças pequenas e grandes ferramentas, assim como ferramentas elétricas

Referência	Dimensões em cm				€
STST1-71963	42 x 23 x 31	-	1	3253561719639	40,95 €

ORGANIZADOR MULTILEVEL SORTMASTER**STANLEY**

- 2 níveis: organizador e caixa de ferramentas pequena. Concebido para armazenar ferramenta manual e elétrica no nível inferior e peças pequenas no nível superior
- Alça de transporte ergonómica
- Diferentes tamanhos de gavetas e divisórias removíveis para um grande número de opções para personalização total
- Tampa transparente para visualizar o conteúdo do nível superior
- Pode contactar-se a um SortMaster Junior

Referência	Dimensões em cm				€
STST1-75540	40 x 42 x 31,5	-	1	3253561755408	25,95 €

ORGANIZADOR PROFISSIONAL GRANDE**STANLEY**

- Pequenos compartimentos extraíveis. Tampa transparente em polipropileno com guias que imobilizam os compartimentos.

Referência	Dimensões em cm	Número de compartimentos				€
1-92-749	42,3 x 10,5 x 33,4	8	-	1	3253561927492	28,95 €

ORGANIZADOR PROFISSIONAL MÉDIO**STANLEY**

- Pequenos compartimentos extraíveis. Tampa transparente em polipropileno com guias que imobilizam os compartimentos.

Referência	Dimensões em cm	Número de compartimentos				€
1-92-748	42,2 x 5,2 x 33,4	25	-	1	3253561927485	22,95 €

ORGANIZADOR PACK DUPLO SORTMASTER LIGHT**STANLEY**

- Dois organizadores que podem ser empilhados.
- Os fechos de segurança permitem empilhar e transportar até 3 organizadores de uma vez.
- Fechos adicionais para um armazenamento em frente e verso.
- Compartimentos com separações moduláveis.
- Este organizador permite combinar o armazenamento de ferramentas e peças pequenas, graças a seus compartimentos com separações moduláveis.
- O desenho interior da tampa previne o deslocamento involuntário das peças durante o transporte.

Referência	Dimensões em cm				€
STST1-71197	29,5 x 13,4 x 21,5 cm	-	12	3253561711978	14,95 €

ORGANIZADOR SORTMASTER**STANLEY**

- Divisórias com forma adaptável desenhadas para poder armazenar ferramentas que requeiram um espaço angular como por exemplo, os martelos.
- Este organizador permite combinar o armazenamento de ferramentas e peças pequenas.
- Compartimentos com separações moduláveis.
- O desenho interior da tampa previne o deslocamento involuntário das peças durante o transporte.

Referência	Dimensões em cm				€
1-94-745	43 x 9 x 33	-	1	3253561947452	14,95 €

ORGANIZADOR SORTMASTER JUNIOR**STANLEY**

- Divisórias com forma adaptável desenhadas para poder armazenar ferramentas que requeiram um espaço angular como por exemplo, os martelos.
- Este organizador permite combinar o armazenamento de ferramentas e peças pequenas.
- Compartimentos com separações moduláveis.
- O desenho interior da tampa previne o deslocamento involuntário das peças durante o transporte.
- Pode transportar até 3 unidades de cada vez.

Referência	Dimensões em cm				€
1-97-483	37,5 x 6,7 x 29,2	-	3	3253561974830	8,95 €

ORGANIZADOR SORTMASTER LIGHT**STANLEY**

- Um único organizador que, empilhado com 2 mais, converte-se num organizador maior
- Os fechos de segurança permitem empilhar e transportar até 3 organizadores de uma vez
- Compartimentos com separações moduláveis
- Este organizador permite combinar o armazenamento de ferramentas e peças pequenas, graças a seus compartimentos com separações moduláveis
- O desenho interior da tampa previne o deslocamento involuntário das peças durante o transporte

Referência	Dimensões em cm				€
STST1-70720	29,5 x 6,5 x 21,5 cm	-	6	3253561707209	7,95 €

ORGANIZADOR BÁSICO**STANLEY**

- Divisórias removíveis para personalizar os espaços, criando soluções à medida para peças pequenas e ferramentas de mão
- Tampa com régua
- Fabricados em polipropileno ultrarresistente



Referência	Dimensões em cm	Número de compartimentos				€
STST81681-1	35,7 x 22,9 x 4,8	22	-	1	3253561816819	10,50 €
STST81680-1	27,2 x 18,9 x 4,6	17	-	1	3253561816802	6,50 €
STST81679-1	21 x 11,5 x 3,5	10	-	1	3253561816796	3,15 €

GAVETAS ORGANIZADORAS ESSENCIAL

STANLEY



- Estrutura de polipropileno mazenamento de ferramentas para máxima resistência e durabilidade.
- Gavetas transparentes para uma rápida identificação do conteúdo.
- Gavetas extensíveis com batente para fácil acesso e para manter o conteúdo organizado.
- Gavetas separadas em cada módulo permitem-lhe identificar e encontrar itens rapidamente.

Referência	Dimensões em cm				€
STST40710-1	15,2 x 21x1 x 19x2	-	1	3253561407109	13,95 €
STST40711-1	24 x 17 x 30	-	1	3253561407116	16,95 €
STST40712-1	34 x 25 x32	-	1	3253561407123	26,95 €

MÓDULO COM 30 GAVETAS

STANLEY



- Gavetas transparentes pequenas.

Referência	Dimensões em cm				€
1-93-980	36,5 x 15,5 x 21,3	-	1	3253561939808	14,95 €
1-97-524	10 separadores para 1-93-980	-	10	3253561975240	6,50 €

MÓDULO COM 9 GAVETAS

STANLEY



- Gavetas transparentes grandes.

Referência	Dimensões em cm				€
1-93-978	36,5 x 15,5 x 22,5	-	1	3253561939785	13,95 €
1-97-525	10 separadores para 1-93-978	-	10	3253561975257	3,95 €

GAVETAS

GAVETAS

STANLEY



- Se pueden apilar con acceso al Conteúdo
- Polipropileno de alto impacto
- Se pueden fijar a la pared
- Gran abertura para un fácil acceso al Conteúdo
- Ideal para guardar peças pequenas

Referência	Dimensões em cm	Espacio para armazenamento em l	Cor				€
STST82736-1	12 x 7,4 x 16,5	1	Vermelho	-	48	3253561827365	1,05 €
STST82737-1	12 x 7,4 x 16,5	1	Azul	-	48	3253561827372	1,05 €
STST82739-1	17,5 x 12,5 x 24	4	Vermelho	-	36	3253561827396	2,10 €
STST82740-1	17,5 x 12,5 x 24	4	Azul	-	36	3253561827402	2,05 €
STST82742-1	23 x 15,3 x 33	10	Vermelho	-	12	3253561827426	4,15 €
STST82743-1	23 x 15,3 x 33	10	Azul	-	12	3253561827433	4,15 €
STST82745-1	32,6 x 17,6 x 45	21	Vermelho	-	8	3253561827457	7,50 €
STST82746-1	32,6 x 17,6 x 45	21	Azul	-	8	3253561827464	7,50 €

CAVALETES E MESAS

MESA DE TRABALHO ESSENCIAL

STANLEY



- Versátil: podem ligar-se múltiplas bancadas de trabalho, a mesa de trabalho pode expandir-se para criar uma superfície de trabalho maior em caso de necessidade.
- Possibilidade de dobrar: Os pés dobram-se para trás sobre a superfície da mesa para facilitar o transporte e o armazenamento.
- Pega de transporte.
- Bandeja para acessórios no topo.
- Mesma altura que o cavalete ESSENCIAL.



Referência	Dimensões em cm				€
STST83492-1	85 x 59,3	-	1	3253561834929	83,95 €

MESA DE TRABALHO DOBRÁVEL FATMAX®

**STANLEY
FATMAX**



- Mesa de trabalho montável/desmontável em apenas 3 segundos.
- Pés metálicos que lhe permitem suportar até 455 kg.
- Máxima versatilidade ao utilizar grampos de qualquer tipo.
- Alça de transporte.
- 11 kg de peso
- 80 cm de altura uma vez aberta.

Referência	Dimensões em cm				€
FMST1-75672	85 x 61	-	1	3253561756726	118,00 €

CAVALETE DOBRÁVEL FATMAX®

**STANLEY
FATMAX**



- Corpo e pernas de metal. Estrutura robusta e resistente para uma máxima durabilidade e estabilidade
- Dobravel para um tamanho compacto. Fácil de armazenar
- Abertura e dobragem rápido e fácil
- Grande capacidade de carga. Até 900kg nas duas unidades
- Possibilidade de utilizar grampos
- Ranhura em V que permite apoiar objetos redondos e tubagens
- Apoios de borracha que cria fricção e evita movimentos da peça de trabalho
- Ranhura para converti-los numa mesa de trabalho

Referência	Dimensões em cm	Descrição				€
FMST1-75763	111,7 x 12 x 13,5	Pack 2 uds.	-	1	3253561757631	118,00 €

CAVALETE ALUMÍNIO FATMAX®

**STANLEY
FATMAX**



- Parte superior e pés reforçados com borracha para proporcionar máxima estabilidade.
- Cada perna pode-se adaptar independentemente e permite trabalhar numa superfície desigual.
- Parte superior em forma de V para trabalhar com tubos.
- Desenho dobrável para poupar espaço e facilitar o transporte.

Referência	Dimensões em cm	Descrição				€
1-92-980	68,5 x 10 x 83	Pack 2 uds.	-	1	3253561929809	147,00 €

CAVALETE DOBRÁVEL

STANLEY



- Ligeiro e cómodo de transportar
- Tamanho compacto – Fácil de unir com fechos para formar conjuntos
- Punho e alça opcional para carregar sempre que necessário
- Fechos laterais para prender 2 cavaletes juntos
- Pés de alumínio
- Combina as vantagens do plástico com a resistência do metal

Referência	Dimensões em cm	Descrição				€
1-97-475	101,7 x 12,5 x 75,8	Pack 2 uds.	-	1	3253561974755	88,95 €

CAVALETE ESSENCIAL METÁLICOS

STANLEY



- Pernas dobráveis - Abertura e dobragem rápidas do cavalete, armazenamento compacto e facilidade de transporte
- Pernas metálicas - Capacidade de carga 450 kg (por par), estrutura resistente e estável
- Barra metálica - Possibilidade de utilizar sargentos
- Pack 2 unidades - Permite transportar dois cavaletes com uma única mão
- Apoio de borracha antideslizante - Cria fricção na superfície durante o corte

Referência	Dimensões em cm	Descrição				€
STST81337-1	10,5 x 9,6 x 79,4	Pack 2 uds.	-	1	3253561813375	45,95 €

CAVALETE DOBRÁVEL

STANLEY



- Cavalete multiuso: suporta 454 Kg por conjunto
- Peso ligeiro fácil de transportar
- Ranhuras em forma de V
- Bandeja muito prática aberta para depositar as ferramentas

Referência	Dimensões em cm	Descrição				€
STST1-70713	69.3 x 10.5 x 81.5	Pack 2 uds.	-	1	3253561707131	49,95 €

CAVALETE DOBRÁVEL JÚNIOR

STANLEY



- Leve, fácil de usar e transportar
- Dobrável e compacto, ideal para armazenar
- Ranhura em forma de V
- Pés de borracha anti-derrapante, para um apoio completo e robusto
- Bandeja, espaço de armazenamento utilizável

Referência	Dimensões em cm	Descrição				€
STST1-70355	57.1 x 6.3 x 81.8	Pack 2 uds.	-	1	3253561703553	35,95 €

BANCADAS DE TRABALHO

BANCADA DE TRABALHO DE ALTURA DUPLA

STANLEY



- Tábuas superiores em bambu duradouras para uma vida útil do produto longa.
- Tábua de bambu adicional, para utilizar como bancada de trabalho e como mordaça (multifuncional). Estrutura de aço duradoura.
- Possibilidade de dobrar, para facilitar o transporte e o armazenamento.
- Altura de trabalho dupla, para permitir uma utilização confortável do produto de acordo com o utilizador ou com a aplicação: bancada de trabalho, porta-ferramentas de bancada, mordaça ou cavaletes. Pés antiderrapantes.
- Capacidade de carga de 250 Kg.

Referência	Dimensões em cm (dobrado)				€
STST83400-1	82 x 61 x 20,5	-	1	3253561834004	103,00 €

BANCADA DE TRABALHO DE ALTURA DUPLA COM FIXAÇÃO VERTICAL

STANLEY



- Tábuas superiores em bambu duradouras para uma vida útil do produto longa.
- Tábua de bambu adicional, para utilizar como bancada de trabalho e como mordaça (multifuncional). Estrutura de aço duradoura.
- Dobrável, permite a fixação vertical, oferecendo maior versatilidade e aplicações na bancada de trabalho.
- O sistema de fixação para utilizar com uma só mão, permite que as tábuas sejam ajustadas em conjunto ou de forma independente.
- Altura de trabalho dupla, para permitir uma utilização confortável do produto de acordo com o utilizador ou com a aplicação: bancada de trabalho, porta-ferramentas de bancada, mordaça ou cavaletes. Pés antiderrapantes.
- Capacidade de carga de 250 Kg.

Referência	Dimensões em cm (dobrado)				€
STST83800-1	78 x 74 x 21,5	-	1	3253561838002	137,00 €

BANCADA DE TRABALHO

STANLEY



- Bancada de MDF de 25mm.
- Construção em aço de alta resistência.
- Suporta um peso total de 272kg.
- Espaço para um ou dois armários inferiores da Stanley.

Referência	Dimensões em cm				€
STST97998-1	150 x 60 x 96	-	1	3253561979989	344,00 €





ACESSÓRIO/ REFERÊNCIA	Barras de encaixe	Terminais (pack de 4)	Uniões (pack de 4)	Gancho vertical para bicicleta	Gancho horizontal para bicicleta	Gancho para escadote	Suporte para prateleira
	STST82602-1	STST82611-1	STST82610-1	STST82616-1	STST82615-1	STST82614-1	STST82612-1
Tamanho (mm)	1210 x 25 x 140	2 x 25 x 140	5 x 25 x 140	120 x 140 x 225	90 x 405 x 100	100 x 240 x 330	90 x 290 x 160m
CARGA MÁX. (kg)	143 (por rail)	-	-	15.9	11.4	22.7	22.7 (para 2 soportes)
CÓD. BARRAS	3253561826023	3253561826115	3253561826108	3253561826160	3253561826153	3253561826146	3253561826122
€	16,95 €	4,95 €	5,50 €	7,00 €	10,50 €	11,50 €	7,95 €



Sistema versátil e adaptável de armazenagem para a sua casa, garagem ou oficina.

O SISTEMA DE BARRAS DE ENCAIXE DE PAREDE DA STANLEY oferece uma total flexibilidade de armazenamento para ferramentas, equipamento de jardim e muito mais.

Fácil instalação

Para uma fácil instalação do sistema de barras de encaixe para paredes de azulejo ou cimento apenas necessita:

- FITA MÉTRICA
- NÍVEL DE BOLHAS / NÍVEL LASER
- BERBEQUIM PERCUTOR
- FIXAÇÕES PARA PAREDE

ACESSÓRIO/ REFERÊNCIA	Conjunto 20 peças	8 ganchos pequenos TRACKWALL™
		STST22000-1
		
Tamanho (mm)	1210 x 25 x 140	9 x 4,5 x 22,5
CARGA MÁX. (kg)	-	2,5 (por gancho)
CÓD. BARRAS	3253561220005	3253561826177
€	90,95 €	11,50 €

Estanteria	Cesto	Gancho grande	Gancho longo de uso geral	Gancho curto de uso geral	Gancho duplo standard	Gancho curvo pivotante	Gancho para ferramentas do jardim
STST82613-1	STST82603-1	STST82604-1	STST82608-1	STST82607-1	STST82606-1	STST82605-1	STST82609-1
							
90 x 290 x 160	280 x 170 x 160	195 x 215 x 135	90 x 180 x 195	95 x 115 x 120	90 x 265 x 150	100 x 25 x 185	125 x 210 xs 80
22.7	22.7	13.6	22.7	22.7	11.4	11.4	22.7
3253561826139	3253561826030	3253561826047	3253561826085	3253561826078	3253561826061	3253561826054	3253561826092
12,50 €	10,00 €	9,00 €	10,00 €	7,95 €	9,00 €	6,95 €	7,00 €

ARMAZENAGEM PARA OFICINA SISTEMA TRANSMODULE

CARRO METÁLICO 5 GAVETAS

STANLEY



- 5 gavetas com calhas de rolamentos de esferas.
- As gavetas podem ser fechadas com uma chave que se encontra na lateral da gaveta, não corre o risco de o partir ao fechar a gaveta.
- Rodas duráveis de 125mm.
- 300kg de peso máximo do carro e 20kg por gaveta
- Tampo de trabalho em polipropileno durável com pegadas integradas
- Podem ser colocadas 3 bandejas de ferramentas Transmodule em cada gaveta

Referência	Descrição				€
STST74305-1	Carro metálico para oficina com 5 gavetas Dim: 74 x 51.7 x 89.8 cm	X	1	3253561743054	399,00 €
STHT0-80442	Carro metálico para oficina com 5 gavetas + 144 ferramentas (Módulos: STMT1-74173, STMT1-74175, STMT1-74176, STMT1-74178, STMT1-74179, STMT1-74180, STMT1-74181, STMT1-74182 e STMT1-74726)*	X	1	3253560804428	680,00 €

CARRO METÁLICO 7 GAVETAS

STANLEY



- 7 gavetas com calhas de rolamentos de esferas.
- As gavetas podem ser fechadas com uma chave que se encontra na lateral da gaveta, não corre o risco de o partir ao fechar a gaveta.
- Rodas duráveis de 125mm.
- 300kg de peso máximo do carro e 20kg por gaveta
- Tampo de trabalho em polipropileno durável com pegadas integradas
- Podem ser colocadas 3 bandejas de ferramentas Transmodule em cada gaveta

Referência	Descrição				€
STST74306-1	Carro metálico para oficina com 7 gavetas Dim: 74 x 51.7 x 89.8 cm	X	1	3253561743061	436,00 €
STHT6-80827	Carro metálico para oficina com 7 gavetas + 91 ferramentas (Módulos: STMT1-74173, STMT1-74175, STMT1-74178, STMT1-74179, STMT1-74180 e STMT1-74181)**	X	1	3253566808277	618,00 €

4 ALICATES CONTROL GRIP

STANLEY



- Aço carbono forjado com tratamento térmico para uma excelente resistência e rendimento
- Extremidades de cortes endurecidos por indução
- Pegas bi-material para uma excelente comodidade
- Contém: alicate boca curva 200mm, alicate corte diagonal 150mm, alicate universal 180mm e alicate descarnador.

Referência	Descrição				€
STMT1-74179	4 Alicates Control Grip	X	1	3253561741791	35,95 €

4 ALICATES PARA ARANDELAS

STANLEY



- Aço carbono forjado com tratamento térmico para uma excelente resistência e rendimento
- Pegas suaves para uma maior comodidade de utilização e precisão
- Contém 4 alicates para anilhas 180mm: interior e reto, exterior e reto, interior e curvo, exterior e curvo.

Referência	Descrição				€
STMT1-74180	4 alicates para arandelas	X	1	3253561741807	33,95 €

23 PEÇAS DE MECÂNICA MÉTRICA 1/2"

STANLEY



- Chave de roquete: Bloqueio de segurança das cabeças, alavanca com o sentido da rotação com indicador, aço com vanádio de cromo, punho bi-material resistente a produtos químicos
- Chaves de caixa: Sistema Maxi Drive que reduz o desgaste dos parafusos, aço com vanádio de cromo
- 18 chaves de caixa: 8, 9, 10, 11, 12, 13, 14, 15, 16, 17, 18, 19, 21, 22, 24, 27, 30, 32mm, 1 chave mixta com trinquete, 1 cabo em L, 2 extensões e uma junta universal

Referência	Descrição				€
STMT1-74173	6 pontos	X	1	3253561741739	46,95 €
STMT1-74726	12 pontos	X	1	3253561747267	46,95 €

24 PONTAS 1/4" COM ANCLAJE 1/2"

STANLEY



- Sistema Maxi Drive que reduz o desgaste dos parafusos
- Aço com vanádio de cromo, 6 faces
- 9 pontas Torx: T20, T25, T27, T30, T40, T45, T50, T55, T60, 6 pontas largas Torx: T30, T40, T45, T50, T55, T60, 9 chaves Torx: E10, E11, E12, E14, E16, E18, E20, E22, E24

Referência	Descrição				€
STMT1-74176	24 Pontas 1/4" com anclaje 1/2"	X	1	3253561741760	35,95 €

36 PEÇAS DE MECÂNICA MÉTRICA 3/8"

STANLEY



- Chave de roquete: Bloqueio de segurança das cabeças, alavanca com o sentido da rotação com indicador, aço com vanádio de cromo, punho bi-material resistente a produtos químicos
- Chaves de caixa: Sistema Maxi Drive que reduz o desgaste dos parafusos, aço com vanádio de cromo
- 14 chaves de caixa de 6 pontoss: 8, 9, 10, 11, 12, 13, 14, 15, 16, 17, 18, 19, 21, 22mm, 12 chaves de caixa profundas de 6 pontos: 8, 10, 11, 12, 13, 14, 15, 16, 17, 18, 19, 21, 22mm, 1 chave de trinquete, 1 extensão e um adaptador universal

Referência	Descrição				€
STMT1-74174	36 peças de mecânica métrica 3/8"	X	1	3253561741746	51,95 €

36 PEÇAS DE MECÂNICA MÉTRICA 1/4"**STANLEY**

- Chave de roquete: Bloqueio de segurança das cabeças, alavanca com o sentido da rotação com indicador, aço com vanádio de cromo, punho bi-material resistente a produtos químicos
- Chaves de caixa: Sistema Maxi Drive que reduz o desgaste dos parafusos, aço com vanádio de cromo
- 13 chaves de caixa de 6 pontos: 4, 4.5, 5, 5.5, 6, 7, 8, 9, 10, 11, 12, 13, 14mm, 13 chaves de caixa profundas de 6 pontos: 5, 5.5, 6, 7, 8, 9, 10, 11, 12, 13, 14mm, 3 chaves ranhuradas: 4, 5.5, 7mm, 3 chaves Pozidriv: PZ1, PZ2, PZ3, 3 chaves Phillips: PH1, PH2, PH3.

Referência	Descrição				€
STMT1-74175	36 peças de mecânica métrica 1/4"	X	1	3253561741753	57,95 €

10 CHAVES FIXAS FECHADAS ACODADAS**STANLEY**

- Mordaza anti-deslizamento que permite um ajuste seguro da porca
- Perfil Maxi Drive para uma fixação perfeita da porca e para conseguir a máxima força de aperto
- Acabamento em mate
- 10 chaves fixas 6x7mm, 8x9mm, 10x12mm, 11x13mm, 12x14mm, 14x15mm, 16x17mm, 18x19mm, 21x23mm, 22x24mm

Referência	Descrição				€
STMT1-74177	10 Chaves fixas fechadas acodadas	X	1	3253561741777	51,95 €

16 CHAVES COMBINADAS 6 CARAS**STANLEY**

- Mordaza anti-deslizamento que permite um ajuste seguro da porca
- Perfil Maxi Drive para uma fixação perfeita da porca e para conseguir a máxima força de aperto
- 16 chave combinada: 6mm - 22mm, 24mm

Referência	Descrição				€
STMT1-74178	16 chaves combinadas	X	1	3253561741784	52,95 €

8 CHAVES DE FENDAS CUSHIONGRIP**STANLEY**

- Punho bi-material de três faces para aplicar mais força e reduzir o deslizamento na mão proporcionando uma comodidade excelente
- Desenho ergonómico com ponto de apoio para os dedos no corpo do punho para um controlo mais preciso
- Haste de cromo-vanádio para maior durabilidade. Ponta magnética
- 4 chaves de fendas ranhuradas: 3x100mm, 5x150mm, 6.5x150mm, 8x200mm; 4 chaves de fendas Phillips: PH0x60mm, PH1x100mm, PH2x125mm, PH3x150mm

Referência	Descrição				€
STMT1-74181	Chaves de Fenda ranurados	X	1	3253561741814	22,95 €

6 CHAVES DE FENDA CUSHIONGRIP TORX**STANLEY**

- Punho bi-material de três faces para aplicar mais força e reduzir o deslizamento na mão proporcionando uma comodidade excelente
- Desenho ergonómico com ponto de apoio para os dedos no corpo do punho para um controlo mais preciso
- Haste de cromo-vanádio para maior durabilidade
- Ponta magnética
- 6 chaves de fenda: T10x80mm, T15x80mm, T20x120mm, T25x120mm, T30x120mm, T40x120mm

Referência	Descrição				€
STMT1-74182	Chaves de Fenda	X	1	3253561741821	17,95 €

ARMAZENAMENTO PROFISSIONAL



SOLUÇÃO DE ARMAZENAGEM 900mm

STANLEY



- Estrutura totalmente metálica para a máxima durabilidade
- Guias das gavetas de alta resistência com 45kg de capacidade e 90kg na gaveta profunda
- Gavetas com fecho automático que mantém as gavetas fechadas de forma segura enquanto o carro é deslocado na oficina
- Profundidade de 457mm para uma maior capacidade
- Fecho com chave

Referência	Descrição				€
FMHT0-74027	Armário com rodas 900mm de largo. Rodas de 127x51mm de alta resistência. 2 giratórias e 2 com travão. Pega lateral para um fácil movimento na oficina. 3 gavetas pequenas, 1 gaveta média e 1 gaveta profunda	X	1	3253560740276	588,00 €

CARRINHO DE OFICINA 6 GAVETAS

STANLEY



- Tapete na parte superior do carrinho para proteger a superfície pintada do carrinho e evitar que as ferramentas deslizem durante o transporte
- Calhas as gavetas de rolamentos de esferas que suportam um peso de até 45 kg e fecho suave
- 300 kg de capacidade de carga
- Acessório TrackWall incluído
- Sistema de fecho para proteger os seus bens

Referência	Descrição				€
STST98182-1	Carrinho de oficina 6 gavetas	-	1	3253561741821	447,00 €

ARMÁRIO INFERIOR 2 PORTAS**STANLEY**

- Superfície de trabalho de madeira de 20mm.
- Fabricado em aço de alta resistência.
- Cada prateleira suporta um peso de 68kg.
- Suporta um peso total de 250kg.
- Ímanes para que as portas se mantenham fechadas.
- Sistema de fecho com chave para proteger os seus bens.
- 4 pés ajustáveis em altura para nivelar o armário.

Referência	Descrição				€
STST97595-1	Armário inferior 2 portas	-	1	3253561975950	288,00 €

ARMÁRIO ALTO 2 PORTAS**STANLEY**

- Construção em aço de alta resistência
- Cada prateleira suporta um peso máximo de 68 kg. Prateleiras com altura regulável
- Suporta um peso total de 295kg
- Sistema patenteado de montagem que permite uma montagem rápida e fácil em apenas alguns minutos
- Sistema de fecho para proteger os seus bens
- 4 pés ajustável em altura para nivelar o armário

Referência	Descrição				€
STST97597-1	Armário alto 2 portas	-	1	3253561975976	573,00 €

ARMÁRIO SUPERIOR 2 PORTAS**STANLEY**

- Construção em aço de alta resistência
- Cada prateleira suporta um peso máximo de 2,5kg
- Suporta um peso total de 45kg
- Ímanes para que as portas permaneçam fechadas
- Sistema de fecho para proteger os seus bens
- Pode ser montado em paredes de placa de gesso, alvenaria, estruturas ou Sistema TrackWall da Stanley

Referência	Descrição				€
STST97598-1	Armário superior 2 portas	-	1	3253561975981	253,00 €

ARMÁRIO SUPERIOR 1 PORTA**STANLEY**

- Construção em aço de alta resistência
- Suporta um peso total de 22,5kg
- Amortecedores a gás para que a porta se aguarde aberta
- Sistema de fecho para proteger os seus bens
- Pode ser montado em paredes de placa de gesso, alvenaria, estruturas ou Sistema TrackWall da Stanley

Referência	Descrição				€
STST97599-1	Armário superior 1 porta	-	1	3253561975998	184,00 €



SISTEMA DE ARMAZENAMENTO MODULAR

PRO-STACK™

Como bom profissional, sabemos que precisa ser versátil e organizado, e é por isso que na **STANLEY®** criamos uma ampla variedade de armazenamento empilhável que é tão versátil quanto você. Quer precise de acessórios pequenos ou ferramentas grandes, poderá planejar, embalar e empilhar para o dia seguinte.

SOLUÇÕES DE ARMAZENAGEM PARA PROFISSIONAIS

PRO-STACK™

ARCA DE TRANSPORTE PRO-STACK 113L

- PROTEÇÃO IP54
- RODAS PARA TRABALHOS PESADOS
- POSSIBILIDADE DE FECHAR COM CADEADO (NÃO INCLUÍDO).



TAMPA DE ACESSO RÁPIDO

A metade superior da tampa abre-se facilmente, dando acesso direto ao conteúdo da arca sem a necessidade de remover os módulos montados.



GRANDE CAPACIDADE DE ARMAZENAMENTO

Ideal para o transporte de ferramentas grandes que não cabem nos módulos convencionais. Capacidade de carga 50kg.



CONETIVIDADE PRO-STACK

Os módulos PROSTACK podem ser montados juntos em cima da arca, tornando-o mesmo num posto de trabalho versátil e facilmente acessível.

Referência	Dimensões em cm				€
FMST17870-1	79,6 x 59,6 x 43	X	5	3253561178702	166,00 €

PORTA-DOCUMENTOS PRO-STACK FATMAX®

STANLEY
FATMAX



- Protetores de borracha nas esquinas
- Luz LED de 180°
- Bolsa interior para guardar objetos

Referência	Dimensões em cm				€
FMST82721-1	41.5 x 3.5 x 28.5	-	5	3253561827211	23,95 €

MALA COM PUNHO DE ALUMÍNIO PRO-STACK I FATMAX®

STANLEY
FATMAX



- Plataforma flexível que permite diferentes combinações.
- Empilhável: é possível empilhar todas as unidades umas sobre as outras. Fechos laterais para garantir a fixação das unidades.
- Asa bimateria no topo de cada unidade para permitir o seu levantamento fácil e confortável
- Desenho inovador: robusto e resistente
- Para armazenar ferramentas elétricas, incluindo possibilidade para a gestão correta do conteúdo: espuma pré-cortada. Volume em litros muito prático: 14 L

Referência	Dimensões em cm				€
FMST1-71967	44 x 16 x 33	-	1	3253561719677	72,95 €

MALA MULTIUSOS PRO-STACK II FATMAX®

STANLEY
FATMAX



- Plataforma flexível que permite diferentes combinações.
- Empilhável: é possível empilhar todas as unidades umas sobre as outras. Fechos laterais para garantir a fixação das unidades. Topo plano incluindo espuma pré-cortada.
- Asa bimateria no topo de cada unidade para permitir o seu levantamento fácil e confortável.
- Desenho inovador: robusto e resistente.
- Volume útil em litros: 13.5 L. Grossura da parede de: 2,8-3,0 mm.
- Para armazenar ferramentas elétricas, incluindo espuma pré-cortada para garantir a proteção segura das suas ferramentas. Também disponível como COMBO PRO-STACK.

Referência	Dimensões em cm				€
FMST1-71966	44 x 18.5 x 33	-	1	3253561719660	42,95 €

CAIXA PRO-STACK III FATMAX®

STANLEY
FATMAX



- Plataforma flexível que permite diferentes combinações.
- Empilhável: é possível empilhar todas as unidades umas sobre as outras. Fechos laterais para garantir a fixação das unidades.
- Gaveta de rolamento de esfera torna os produtos ideais para trabalhos pesados
- Compartimentos amovíveis para peças pequenas e acessórios (2 compartimentos grandes e 2 pequenos) Asa bimateria no topo de cada unidade para permitir o seu levantamento fácil e confortável
- Desenho inovador: robusto e resistente Volume em litros: 9,5 L. Grossura da parede: 2,8-3,0 mm

Referência	Dimensões em cm				€
FMST1-71968	44 x 17.6 x 33	-	1	3253561719684	57,95 €

CAIXA DUPLA PRO-STACK IV FATMAX®**STANLEY
FATMAX**

- Plataforma flexível que permite diferentes combinações.
- Empilhável: é possível empilhar todas as unidades umas sobre as outras. Fechos laterais para garantir a fixação das unidades
- Divisórias amovíveis para a organização de brocas e pontas
- Asa bimateria no topo de cada unidade para permitir o seu levantamento fácil e confortável
- Para armazenar peças pequenas, incluindo possibilidades de gestão correta do conteúdo
- Volume em litros: 8 L. Grossura da parede: 2,8-3,0 mm

Referência	Dimensões em cm				€
FMST1-71969	44 x 17,6 x 33	-	1	3253561719691	66,95 €

ORGANIZADOR COM TAMPA TRANSPARENTE PRO-STACK V FATMAX®**STANLEY
FATMAX**

- Os fechos laterais permitem a conectividade para o transporte fácil e empilhamento seguro.
- Compartimentos amovíveis: 2 longos, 2 médios e 5 pequenos.
- Podem ser utilizados para peças pequenas e acessórios ou para ferramenta elétrica e carregador.
- Tampa transparente e resistente a impactos.
- O design exclusivo da tampa bloqueia todos os compartimentos no lugar.
- Proporciona uma visibilidade completa para o rápido acesso.
- Pega e fechos de alta resistência.
- Pega grande integrada para o transporte fácil e estável.
- Fechos e dobradiças em metal, fortes e resistentes.

Referência	Dimensões em cm				€
FMST82967-1	44 x 11,9 x 33,7	-	1	3253561829673	40,95 €
FMST82967-9	Pack de 2 organizadores PRO-STACK	-	1	3253569829675	72,95 €

CAIXA DE FERRAMENTAS PRO-STACK VI FATMAX®**STANLEY
FATMAX**

- Os fechos laterais permitem a conectividade para o transporte fácil e empilhamento seguro
- Bandeja removível para o acesso rápido às ferramentas mais utilizadas
- Volume extra grande para armazenagem de ferramentas altas
- Pega e fechos de alta resistência
- Pega grande integrada para o transporte fácil e estável
- Fechos e dobradiças em metal, fortes e resistentes

Referência	Dimensões em cm				€
FMST1-71971	44 x 30 x 33	-	1	3253561719714	50,95 €

CAIXA DE FERRAMENTAS PROFUNDA COM PEGA DE ALUMÍNIO PRO-STACK VII FATMAX®**STANLEY
FATMAX**

- Os fechos laterais permitem a conectividade para o transporte fácil e empilhamento seguro
- Bandeja removível para o acesso rápido às ferramentas mais utilizadas
- Volume extra grande para armazenagem de ferramentas altas
- Pega e fechos de alta resistência
- Pega grande integrada para o transporte fácil e estável
- Fechos e dobradiças em metal, fortes e resistentes

Referência	Dimensões em cm				€
FMST1-75796	44 x 30 x 33	-	-	3253561757969	57,95 €

CAIXA ABERTA PRO-STACK VIII FATMAX®**STANLEY
FATMAX**

- Os fechos laterais permitem a conectividade para o transporte fácil e empilhamento seguro
- Volume extra grande para armazenagem de ferramentas altas
- Pega grande integrada para o transporte fácil e estável
- Espaços abertos de grande tamanho
- Armazenagem vertical para ferramentas

Referência	Dimensões em cm				€
FMST1-75794	43,5 x 26,5 x 31,5	-	-	3253561757945	31,95 €

COMBO MALA MULTIUSOS PRO-STACK II + CAIXA DUPLA PRO-STACK IV FATMAX®**STANLEY
FATMAX**

- Plataforma flexível que permite diferentes combinações.
- Empilhável: é possível empilhar todas as unidades umas sobre as outras.
- Divisórias amovíveis para a organização de brocas e pontas
- Gavetas de rolamento de esfera torna os produtos ideais para trabalhos pesados

Referência	Dimensões em cm				€
FMST1-71981	42,8 x 31,5 x 17,6	-	1	3253561719813	93,95 €

BOLSO ABERTO PRO-STACK FATMAX® COM ALÇA DE ALUMÍNIO**STANLEY
FATMAX**

- Estrutura rígida, aberta e reforçada com rebites, que oferece fácil acesso a ferramentas.
- Tecido muito resistente 600X600 denier.
- Cabo de alumínio durável e leve. Alça de ombro acolchoada.
- Base impermeável que se liga a outras unidades PRO-STACK.
- Múltiplas bolsas internas e externas para uma organização máxima.
- Compartmento frontal com zíper para objetos pessoais.

Referência	Dimensões em cm				€
FMST17626-1	45 x 25 x 35	-	-	3253561176265	49,95 €

BOLSO FECHADO PRO-STACK FATMAX®**STANLEY
FATMAX**

- Tecido denier 600X600 de alta resistência.
- Zip para fechar e abertura total para fácil acesso a ferramentas.
- Pega confortável para transporte com uma só mão. Correia de ombro acolchoada.
- Base resistente à água que se liga a outras unidades PRO-STACK.
- Múltiplas bolsas internas e externas para uma organização máxima.
- Compartmento frontal com fecho de correr para pertences pessoais.

Referência	Dimensões em cm				€
FMST17627-1	45 x 30 x 25	-	-	3253561176272	44,95 €

ARMAZENAMENTO MÓVEL PRO-STACK FATMAX®

**STANLEY
FATMAX**



- Os fechos laterais permitem a conectividade para o transporte fácil e empilhamento seguro
- Bandeja removível para o acesso rápido às ferramentas mais utilizadas
- Volume extra grande para armazenagem de ferramentas altas
- Pega e fechos de alta resistência
- Pega grande integrada para o transporte fácil e estável
- Fechos e dobradiças em metal, fortes e resistentes
- Rodas resistentes de 17cm
- Pega telescópica

Referência	Dimensões em cm				€
FMST1-75753	51 x 37,5 x 42,5	-	-	3253561757532	90,95 €

CARRO COM RODAS PRO-STACK FATMAX®

**STANLEY
FATMAX**



- Rodas giratórias a 360° para uma máxima capacidade de manobra
- Fechos laterais para ligação segura dos modelos
- Compacto e de pouco peso para a armazenagem fácil quando não estiver em uso

Referência	Dimensões em cm				€
FMST1-71972	48 x 18 x 43	-	1	3253561719721	66,95 €

TROLLEY PRO-STACK FATMAX®

**STANLEY
FATMAX**



- Trolley de alumínio telescópico e dobrável, fácil de armazenar
- Muito durável: 100 kg de capacidade de carga
- Rodas dianteiras e traseiras para uma boa dirigibilidade e capacidade transversal
- Cinto para armazenagem extra e segura

Referência	Dimensões em cm				€
FMST1-72363	28,5 x 49,0 x 70	-	1	3253561723636	162,00 €

ESPUMA PRÉ-CORTADA PARA PRO-STACK FATMAX®

**STANLEY
FATMAX**

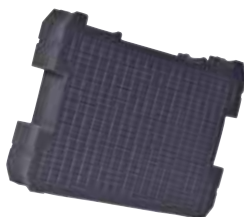

- Espuma pré-cortada

Referência	Dimensões em cm				€
FMST1-72365	43,0 x 30,0 x 7,0	-	1	3253561723650	29,95 €

TORRE 3 PEÇAS PRO-STACK FATMAX®

**STANLEY
FATMAX**



- Composto pela Mala com alça de alumínio PRO-STACK I FATMAX® (FMST1-71967), Organizador com tampa transparente PRO-STACK V FATMAX® (FMST82967-1) e o Armazenamento móvel PRO-STACK (FMST1-75753).

Referência	Dimensões em cm				€
FMST1-80103	51,2 x 70,8 x 43,5	-	1	3253561801037	155,00 €

ACCESORIOS PORTA- FERRAMENTAS E JOELHEIRAS



PORTA-FERRAMENTAS

STANLEY
FATMAX



COLETE FATMAX®

- Múltiplos compartimentos para ferramentas e/ou efeitos pessoais
- Correias ajustável para máximo conforto e segurança
- Malha de ar "transpirável" permite a circulação de ar, melhorando a comodidade durante todo o dia, mesmo quando faz calor
- Medida única, com correias laterais totalmente ajustável
- Faixas reflectoras de alta visibilidade



PORTA-FERRAMENTAS

ESTOJO PORTA FACAS FATMAX®

STANLEY
FATMAX



- Tecido de polyester muito resistente 600x600 denier.
- Zona interior reforçada resistente ao desgaste.
- Clip metálico extraforte para pendurar no cinto.
- Costuras reforçadas para maior durabilidade.
- Bolso específico para levar packs de 10 lâminas de faca.

Referência	Descrição				€
0-10-028	Estojo porta facas	X	1	3253560100285	6,25 €

BOLSA PARA EFEITOS PERSONAIS

STANLEY



- Tecido muito resistente 600X600 denier.
- Bolso grande com fecho de correr.
- Bolso prático para guardar objectos pessoais.
- Bolso para telemóvel.
- Ajustável a várias medidas de cinto.

Referência	Dimensões em cm				€
1-96-179	24 x 15,5 x 6	-	1	3253561961793	6,25 €

BOLSA PORTA-FERRAMENTAS PARA O CINTO

STANLEY



- Tecido de reforço de dupla camada
- Tecido de alta resistência de 600 deniers com rebites para uma maior durabilidade
- Grande bolso central
- Rebites de metal de alta resistência para uma maior durabilidade
- Dois bolsos laterais para armazenamento conveniente de ferramentas
- Dimensões: Altura 24 cm, Largura 16 cm, Profundidade 11 cm

Referência	Descrição				€
1-93-329	Bolsa porta-ferramentas para o cinto	-	1	3253561933295	9,50 €

BOLSA

STANLEY



- Tecido muito resistente 600X600 denier.
- Múltiplos compartimentos com várias medidas.
- Inclui anel porta-martelo metálico.
- Zona posterior almofadada.

Referência	Dimensões em cm				€
1-96-181	23,5 x 33,2 x 7,5	-	1	3253561961816	11,50 €

AVENTAL**STANLEY**

- Tecido muito resistente 600X600 denier.
- Múltiplos bolsos e compartimentos com várias medidas.
- Bolsos de acesso fácil. Inclui anel porta-martelo metálico e bolso para flexómetros.
- Zona posterior almofadada.
- Concebido para ser usado na parte frontal do corpo.
- Cinto integrado ajustável.

Referência	Dimensões em cm				€
1-96-178	60 x 25,5 x 7,5	-	1	3253561961786	18,95 €

COLETE FATMAX®**STANLEY
FATMAX**

- Múltiplos compartimentos para ferramentas e/ou efeitos pessoais
- Correias ajustável para máximo conforto e segurança
- Malha de ar "transpirável" permite a circulação de ar, melhorando a comodidade durante todo o dia, mesmo quando faz calor
- Medida única, com correias laterais totalmente ajustável
- Faixas reflectoras de alta visibilidade

Referência	Dimensões em cm				€
FMST1-71181	47 x 7 x 58	-	1	3253561711817	50,95 €

SUPORTE PARA MARTELOS**STANLEY**

- Fabricado em pele de búfalo – flexível e resistente.
- Ampla abertura para o cinto.
- Muito resistente reforçado com rebites que permitem suportar o peso de diferentes martelos.
- Suporte para martelos integrado.
- Acesso cómodo ao martelo.

Referência	Descrição				€
STST1-80117	Suporte para martelos	X	1	3253561801174	6,50 €

CINTO DE PELE**STANLEY**

- Fabricado em pele de búfalo – flexível e resistente.
- Perfurado para se adaptar aos diferentes tamanhos de cintura.
- Fivela metálica resistente.

Referência	Descrição				€
STST1-80119	Cinturón de piel	X	1	3253561801198	18,95 €

SACO PARA BERBEQUIM

STANLEY



- Fabricado em pele de búfalo – flexível e resistente.
- Adequado para utilizadores destros e canhotos.
- Fivela de pele mantém o berbequim no lugar de forma segura.
- Bolsos especiais para brocas e pontas de aparafusar.- Para qualquer cinto genérico.

Referência	Descrição				€
STST1-80118	Saco para berbequim	X	1	3253561801181	20,95 €

SACO PARA PREGOS COM SUPORTE PARA MARTELO

STANLEY



- Fabricado em pele de búfalo – flexível e resistente.
- Nova configuração de bolsos de fácil acesso
- Vários bolsos e suportes para um acesso rápido.
- Ampla abertura para o cinto.
- Muito resistente reforçada com rebites.
- Pespontado – para maior durabilidade.
- Pele suave com toque mais delicado.
- Gancho para martelo integrado. Acesso cómodo ao martelo e às ferramentas.

Referência	Descrição				€
STST1-80114	Saco para pregos com suporte para martelo	X	1	3253561801143	21,95 €

SACO PARA PREGOS COM 2 BOLSOS

STANLEY



- Fabricado em pele de búfalo – flexível e resistente.
- Nova configuração de bolsos de fácil acesso.
- Perfeito para pregos e pequenas ferramentas.
- Ampla abertura para o cinto.
- Muito resistente reforçada com rebites.
- Pespontado – para maior durabilidade.
- Pele suave com toque mais delicado.

Referência	Descrição				€
STST1-80116	Saco Para Pregos Com 2 Bolsos	X	1	3253561801167	22,95 €

AVENTAL

STANLEY



- Fabricado em pele de búfalo – flexível e resistente.
- Nova configuração de bolsos de fácil acesso
- Vários bolsos e suportes para um acesso rápido.
- Ampla abertura para o cinto.
- Muito resistente reforçada com rebites.
- Pespontado – para maior durabilidade.
- Pele suave com toque mais delicado.
- Gancho para martelo integrado. Acesso cómodo ao martelo e às ferramentas.
- Fivela metálica para maior durabilidade.
- Cinto integrado.

Referência	Descrição				€
STST1-80113	Avental	X	1	3253561801136	40,95 €

JOELHEIRAS DURAS FATMAX®**STANLEY
FATMAX**

- Zona de apoio semirrígida para maior tração
- Duas correias elásticas para maior comodidade
- Espuma de alta densidade para maior comodidade
- Fivelas ajustáveis para maior conforto ao movimentar-se
- Contorno de baixo perfil

Referência	Descrição				€
FMST82961-1	Rodilleras duras FatMax	X	1	3253561829611	22,95 €

JOELHEIRAS PARA PAVIMENTOS LAMINADOS FATMAX®**STANLEY
FATMAX**

- Espessa camada de espuma de alta densidade para maior comodidade
- Camada antiderrapante para maior tração e durabilidade
- Fivela de posição ajustável para maior conforto ao movimentar-se
- Tecido 1680 denier para maior resistência
- Esenhadas para múltiplas utilizações, principalmente em pavimentos laminados

Referência	Descrição				€
FMST82962-1	Para suelos laminados	X	1	3253561829628	28,95 €

JOELHEIRAS SEMI-DURAS COM GEL FATMAX®**STANLEY
FATMAX**

- Exclusiva e larga correia de neopreno para uma utilização mais cómoda e uma fixação segura
- Gel de elevada memória para máximo conforto
- Espuma moldada que cria um espaço ajustado para o joelho
- Tecido 1680 denier para maior resistência
- Zona de apoio semirrígida para evitar escorregadelas
- Correias fáceis de ajustar para uma fixação mais fácil, mesmo com luvas

Referência	Descrição				€
FMST82959-1	Semi-duras com gel	X	1	3253561829598	34,95 €

JOELHEIRAS ESTABILIZADAS COM GEL FATMAX®**STANLEY
FATMAX**

- Gel de elevada memória para máximo conforto e maior durabilidade
- Espuma moldada que cria um espaço ajustado para o joelho
- Tecido 1680 denier para maior resistência à abrasão
- Zona de apoio semirrígida, plana e com borracha para evitar escorregadelas
- Desenhadas para trabalhos fixos.
- Ideal para trabalhar em telhados.

Referência	Descrição				€
FMST82960-1	Estabilizadas com gell	X	1	3253561829604	39,95 €

FERRAMENTAS ELETRICAS



GARANTÍA

STANLEY[®] FATMAX[®]

A Stanley está convencida da qualidade do seus produtos e oferece uma excelente garantia para os nossos utilizadores das ferramentas elétricas, incluindo comerciantes.

1 1 ano de garantia completa*

Todos os produtos das ferramentas elétricas Stanley FatMax têm, como standard, garantia de 1 ano. No caso improvável de que a sua ferramenta tenha um defeito devido a materiais defeituosos ou de fabrico dentro de 1 ano após compra, a Stanley garante gratuitamente a substituição ou reparação de todas as peças defeituosas, ou - a nosso critério - a substituição sem custo do produto.

3 3 anos de extensão da garantia**

Registe a sua ferramenta elétrica Stanley FatMax nas 4 semanas seguintes à compra e beneficie de 2 anos de garantia adicionais. Após ter registado a sua ferramenta elétrica, e no caso improvável de que a sua ferramenta tenha um defeito devido a materiais defeituosos ou de fabrico, a Stanley garante gratuitamente a substituição ou reparação de todas as peças defeituosas, ou - a nosso critério - a substituição sem custo do produto.



* Termos e condições aplicáveis. Consulte www.stanleytools.eu/3, para mais informações.

** Termos e condições aplicáveis. Para beneficiar, é necessário o registo dentro de 4 semanas após a compra. Consulte www.stanleytools.eu/3, para mais informações.





www.electricsystems.co.uk



Save all warnings and instructions for future reference. The term "power tool" in all of the warnings listed below refers to your mains operated (corded) power tool or battery operated (cordless) power tool.

1. Work area safety

- a. Keep work area clean and well lit. Cluttered or dark areas invite accidents.
- b. Do not operate power tools in explosive atmospheres such as in the presence of flammable liquids, gases or dust. Power tools create sparks which may ignite the dust or fumes.
- c. Keep children and bystanders away while operating a power tool. Distractions can cause you to lose control of the power tool.

2. Electrical safety

- a. Power tool plugs must match the outlet. Never modify the plug in any way. Do not use any adapter plugs with earthed (grounded) power tools. Unearthed power tools with earthed plugs will never start unless the plug is fully inserted into the outlet.
- b. Do not touch the metal parts of the power tool while it is plugged into the outlet. The metal parts of the power tool may become energized if the plug is not fully inserted into the outlet.
- c. Do not use power tools in wet conditions. Do not use power tools in rain, on wet surfaces or where there is standing water. Do not use power tools near water.
- d. Do not use power tools if you are tired or under the influence of alcohol, drugs or medication.
- e. Do not use power tools if you are wearing clothing that is too loose or jewelry. Do not use power tools if you are wearing gloves that are not designed for the task.
- f. Do not use power tools if you are wearing contact lenses.
- g. Do not use power tools if you are wearing a hearing aid.
- h. Do not use power tools if you are wearing a pacemaker.
- i. Do not use power tools if you are wearing a heart monitor.
- j. Do not use power tools if you are wearing a defibrillator.
- k. Do not use power tools if you are wearing a life support device.
- l. Do not use power tools if you are wearing a medical device.
- m. Do not use power tools if you are wearing a prosthetic limb.
- n. Do not use power tools if you are wearing a hearing aid.
- o. Do not use power tools if you are wearing a pacemaker.
- p. Do not use power tools if you are wearing a heart monitor.
- q. Do not use power tools if you are wearing a defibrillator.
- r. Do not use power tools if you are wearing a life support device.
- s. Do not use power tools if you are wearing a medical device.
- t. Do not use power tools if you are wearing a prosthetic limb.

- b. Use personal protective equipment (PPE). Wear eye protection. Protective equipment should always be worn, and used for appropriate conditions.
- c. Prevent unintentional starting. Be sure the switch is in the off-position before you pick up the power tool, and be sure the power tool is unplugged or the battery pack is removed before you attempt to adjust, clean or change accessories.
- d. Disconnect the power tool from the power source (mains or battery pack) before you attempt to change accessories.
- e. Do not use excessive force. If the power tool does not do the job, stop using it. Using excessive force can damage the power tool or cause injury.
- f. Do not use power tools if you are wearing a hearing aid.
- g. Do not use power tools if you are wearing a pacemaker.
- h. Do not use power tools if you are wearing a heart monitor.
- i. Do not use power tools if you are wearing a defibrillator.
- j. Do not use power tools if you are wearing a life support device.
- k. Do not use power tools if you are wearing a medical device.
- l. Do not use power tools if you are wearing a prosthetic limb.

FERRAMENTAS ELÉTRICAS SEM FIO

GAMA DE FERRAMENTAS LITHIUM-ION 10,8V

BERBEQUIM COM PERCUSSÃO 10,8V



- Motor com 2 velocidades que oferece maior versatilidade.
- 20 posições de torque para um maior controlo nas tarefas de aparafusamento.
- Bucha 10mm de um anel com transmissão que permite manter o ajuste de torque para mudança entre os modos de martelo, furar e aparafusar.
- Ação de impacto em obras de alvenaria e betão.
- Desenho compacto e ergonómico.
- Luz LED integrada.



**0-400/
1.500
rpm**

Especificações:	
Potência	10,8V
Velocidade em vazio	0 - 400/1.500 rpm
Torque máximo	26 Nm
Impactos por minuto	0 - 6.000/22.500 ipm

STANLEY	EAN	BATERIA	CARREGADOR	EQUIP. STANDARD	TABELA
FMC021S2-QW	5035048644805	2x1,5Ah	1,25A	Mala	111,00 €

BERBEQUIM APARAFUSADOR 10,8V



- Motor com 2 velocidades que oferece maior versatilidade.
- 20 posições de torque para um maior controlo nas tarefas de aparafusamento.
- Bucha 10mm de um anel.
- Desenho compacto e ergonómico.
- Luz LED integrada.



**0-400/
1.500
rpm**

Especificações:	
Potência	10,8V
Velocidade em vazio	0 - 400/1.500 rpm
Torque máximo	26 Nm

STANLEY	EAN	BATERIA	CARREGADOR	EQUIP. STANDARD	TABELA
FMC011S2-QW	5035048644737	2x1,5Ah	1,25A	Mala	100,00 €

APARAFUSADOR DE IMPACTO 10,8V



- Portapontas hexagonal 6,35mm (1/4").
- Desenho compacto que permite a utilização em espaços reduzidos.
- Punho ergonómico reduz a vibração da superfície e cansaço do utilizador.
- Luz LED integrada.

**110
Nm**

**0-3400
ipm**

Especificações:	
Potência	10,8V
Velocidade em vazio	0 - 2.500 rpm
Torque máximo	110 Nm
Impactos por minuto	0 - 3.400 ipm

STANLEY	EAN	BATERIA	CARREGADOR	EQUIP. STANDARD	TABELA
FMC041S2-QW	5035048644775	2x1,5Ah	1,25A	Mala	115,00 €

GAMA DE FERRAMENTAS V20 LITHIUM-ION 18V

MARTELO SDS-PLUS BRUSHLESS V20 LITHIUM-ION 18V

V20
LITHIUM ION
brushless
PERFORMANCE & EFFICIENCY



- Potente motor sem escovas que oferece mais potência e autonomia.
- Bucha SDS-Plus para uma troca de acessórios fácil e rápida.
- Ideal para furar em betão ou alvenaria até 22mm.
- Energia de impacto 2J para finalização exigente dos trabalhos.
- Combinado 3 modos: Rotação, Percussão e Cinzelamento.
- Desenho leve, compacto e ergonómico.
- Bateria com indicador do estado da carga.

0-5.500
ipm

2
Julios

Especificações:

Potência	18V
Velocidade em vazio	0 - 1.500 rpm
Energia de Impacto (EPTA 05/2009)	2J
Impactos por minuto	0 - 5.500 ipm

STANLEY	EAN	BATERIA	CARREGADOR	EQUIP. STANDARD	TABELA
SFMCH900M22-QW	5035048728536	2x4Ah	2A	Mala PRO-STACK	283,00 €
SFMCH900B-XJ	5035048728581	-	-	Caixa	146,00 €

BERBEQUIM COM PERCUSSÃO BRUSHLESS V20 LITHIUM-ION 18V

V20
LITHIUM ION
brushless
PERFORMANCE & EFFICIENCY



- Potente motor sem escovas que oferece mais potência e autonomia.
- Torque máximo de 80Nm para tarefas exigentes de aparafusamento e perfuração.
- Bucha metálica 13mm que oferece maior resistência e durabilidade.
- 14 posições de torque para maior controlo nas tarefas de aparafusamento.
- Ação de impacto em obras de alvenaria e betão.
- Desenho leve, compacto e ergonómico. Luz LED integrada.
- Bateria com indicador do estado da carga.



80
Nm

Especificações:

Potência	18V
Velocidade em vazio	0 - 600/2.100 rpm
Torque máximo	80Nm
Impactos por minuto	0 - 10.200/35.700 ipm

STANLEY	EAN	BATERIA	CARREGADOR	EQUIP. STANDARD	TABELA
SFMCD721M2K-QW	5035048732328	2x4Ah	2A	Mala	231,00 €
SFMCD721D2K-QW	5035048723883	2x2Ah	2A	Mala	188,00 €
SFMCD721B-XJ	5035048723906	-	-	Caixa	104,00 €



BERBEQUIM COM PERCUSSÃO BRUSHLESS V20 LITHIUM-ION 18V

V20
LITHIUM ION
brushless
PERFORMANCE UPGRADE



NOVO

- Potente motor sem escovas que oferece mais potência e autonomia.
- Torque máximo de 60Nm para tarefas exigentes de aparafusamento e perfuração.
- Bucha 13mm e 15 posições de torque para maior controlo.
- Ação de impacto em obras de alvenaria e betão.
- Desenho leve, compacto e ergonómico. Luz LED integrada.
- Bateria com indicador do estado da carga.



Especificações:	
Potência	18V
Velocidade em vazio	0 - 600/1.900 rpm
Torque máximo	60Nm
Impactos por minuto	0 - 10.200/32.300 ipm

STANLEY	EAN	BATERIA	CARREGADOR	EQUIP. STANDARD	TABELA
SFMC715C2K-QW	5035048723821	2x1,5Ah	1,25A	Mala	157,00 €
SFMC715B-XJ	5035048835296	-	-	Caixa	89,00 €

BERBEQUIM COM PERCUSSÃO V20 LITHIUM-ION 18V

V20
LITHIUM ION



- Motor com 2 velocidades para maior versatilidade em diferentes aplicações.
- Torque máximo de 50Nm para tarefas exigentes de aparafusamento e perfuração.
- Bucha 13mm e 22 posições de torque para maior controlo.
- Ação de impacto em obras de alvenaria e betão.
- Desenho leve, compacto e ergonómico. Luz LED integrada.
- Bateria com indicador do estado da carga.



Especificações:	
Potência	18V
Velocidade em vazio	0 - 350/1.500 rpm
Torque máximo	50Nm
Impactos por minuto	0 - 5.950/25.500 ipm

STANLEY	EAN	BATERIA	CARREGADOR	EQUIP. STANDARD	TABELA
SFMC711C2K-QW	5035048723791	2x1,5Ah	1,25A	Mala	136,00 €

BERBEQUIM APARAFUSADOR BRUSHLESS V20 LITHIUM-ION 18V

V20
LITHIUM ION
brushless
PERFORMANCE UPGRADE



- Potente motor sem escovas com 2 velocidades que oferece mais potência e autonomia.
- Torque máximo de 80Nm para tarefas exigentes de aparafusamento e perfuração.
- Bucha metálica 13mm que oferece maior resistência e durabilidade.
- 15 posições de torque para maior controlo nas tarefas de aparafusamento.



Especificações:	
Potência	18V
Velocidade em vazio	0 - 600/2.100 rpm
Torque máximo	80Nm

STANLEY	EAN	BATERIA	CARREGADOR	EQUIP. STANDARD	TABELA
SFMC720D2K-QW	5035048723760	2x2Ah	2A	Mala	178,00 €

BERBEQUIM APARAFUSADOR BRUSHLESS V20 LITHIUM-ION 18V

V20
LITHIUM ION
brushless



- Potente motor sem escovas com 2 velocidades que oferece mais potência e autonomia.
- Torque máximo de 60Nm para tarefas exigentes de aparafusamento e perfuração.
- Bucha 13mm e 15 posições de torque para maior controle.



60
Nm

Especificações:

Potência	18V
Velocidade em vazio	0 - 600/1.900 rpm
Torque máximo	60Nm

STANLEY	EAN	BATERIA	CARREGADOR	EQUIP. STANDARD	TABELA
SFMC710C2K-QW	5035048723739	2x1,5Ah	1,25A	Mala	157,00 €

BERBEQUIM APARAFUSADOR V20 LITHIUM-ION 18V

V20
LITHIUM ION



- Motor de 2 velocidades que oferece mais potência e autonomia.
- Torque máximo de 50nm para tarefas exigentes de aparafusamento e perfuração.
- Bucha 13mm 2 15 posições de torque para maior controle.



50
Nm

Especificações:

Potência	18V
Velocidade em vazio	0 - 350/1.500 rpm
Torque máximo	50Nm

STANLEY	EAN	BATERIA	CARREGADOR	EQUIP. STANDARD	TABELA
SFMC700C2K-QW	5035048723654	2x1,5Ah	1,25A	Mala	132,00 €

BERBEQUIM ANGULAR V20 LITHIUM-ION 18V

V20
LITHIUM ION



- Potente motor oferece até 1950 rpm e 45Nm de torque máximo.
- Motor com 2 velocidades para maior versatilidade em diferentes aplicações.
- Bucha de 10mm.
- Desenho leve, compacto e ergonómico para maior conforto e facilidade de uso.
- Clipe para cinto maior comodidade para o utilizador.
- Luz LED integrada.

0-600
1.950
rpm

45
Nm

Especificações:

Potencia	18V
Velocidade em vazio	600/1.950 rpm
Torque máximo	45Nm

STANLEY	EAN	BATERIA	CARREGADOR	EQUIP. STANDARD	TABELA
SFMC750B-XJ	5054905316730	-	-	Caixa	104,00 €

APARAFUSADOR DE IMPACTO BRUSHLESS V20 LITHIUM-ION 18V

V20
LITHIUM ION
brushless
PERFORMANCE UPGRADE



- Potente motor sem escovas que oferece mais potência e autonomia.
- Torque máximo de 170Nm para tarefas exigentes de aparafusamento.
- Portapontas hexagonal 6,35mm (1/4").
- Desenho leve, compacto e ergonómico.
- Luz LED integrada.

0-3.500
ipm

170
Nm

Especificações:	
Potência	18V
Velocidade em vazio	0 - 2.800 rpm
Torque máximo	170Nm
Impactos por minuto	0 - 3.500 ipm

STANLEY	EAN	BATERIA	CARREGADOR	EQUIP. STANDARD	TABELA
SFMCF810D2K-QW	5035048723968	2x2Ah	2A	Mala	178,00 €
SFMCF810B-XJ	5035048723982	-	-	Caixa	104,00 €

CHAVE DE IMPACTO BRUSHLESS V20 LITHIUM-ION 18V

V20
LITHIUM ION
brushless
PERFORMANCE UPGRADE



- Potente motor sem escovas que oferece mais potência e autonomia.
- Desenho compacto, leve e ergonómico para maior controlo e redução da fadiga.
- Eixo quadrado de 1/2" com anel de retenção para máxima durabilidade e excelente retenção de chaves de caixa para tarefas de aparafusamento.
- Interruptor de 3 velocidades para melhorar o uso de acordo com o tipo de aplicação.
- Luz LED integrada.

0-400
1.200
2.000
rpm

949
Nm

Especificações:	
Potencia	18V
Velocidade em vazio	0 - 400/1.200/2.000 rpm
Torque máximo	949Nm
Impactos por minuto	0 - 2.600 ipm

STANLEY	EAN	BATERIA	CARREGADOR	EQUIP. STANDARD	TABELA
SFMCF940M1-QW	5035048797631	1x4Ah	2A	Mala	283,00 €
SFMCF940B-XJ	5035048797617	-	-	Caixa	178,00 €

CHAVE DE IMPACTO BRUSHLESS V20 LITHIUM-ION

V20
LITHIUM ION
brushless
PERFORMANCE UPGRADE



- Potente motor sem escovas que oferece mais potência e autonomia.
- Desenho compacto, leve e ergonómico para maior controlo e redução da fadiga.
- Eixo quadrado de 1/2" com anel de retenção para máxima durabilidade e excelente retenção das chaves de caixa para tarefas de aparafusamento.
- Interruptor de 2 velocidades para melhorar o uso de acordo com o tipo de aplicação.
- Luz LED integrada.

0-1.900
rpm

373
Nm

Especificações:	
Potência	18V
Velocidade em vazio	0 - 1.900 rpm
Par máximo sostenido	373Nm
Impactos por minuto	0 - 3.100 ipm

STANLEY	EAN	BATERIA	CARREGADOR	EQUIP. STANDARD	TABELA
SFMCF920B-XJ	5035048750452	-	-	Caixa	157,00 €

ROQUETE V20 LITHIUM-ION 18V

V20
LITHIUM ION
brushless
PERFORMANCE UPGRADED



- Potente motor que fornece até 300 rpm e 47,5 Nm de torque.
- Eixo quadrado de 3/8" com anel para maior retenção das chaves de caixa.
- Gatilho de velocidade variável para um controlo máximo numa grande variedade de aplicações.
- Função de controlo de avanço/retrocesso para facilitar a utilização.
- Design compacto da cabeça para fácil acesso em espaços reduzidos.
- Design de pilha em linha permite um acesso mais fácil aos elementos de fixação em espaços reduzidos.
- Luz LED integrada

Especificações:

Potência	18V
Eixo quadrado	3/8"
Velocidade	300 rpm
Torque máximo	47,5Nm
Comprimento	370mm

300
rpm

47,5
Nm

NOVO

STANLEY	EAN	BATERIA	CARREGADOR	EQUIP. STANDARD	TABELA
SFMC930B-XJ	5035048808146	-	-	Caixa	115,00 €

REBARBADORA BRUSHLESS V20 LITHIUM-ION 18V

V20
LITHIUM ION
brushless
PERFORMANCE UPGRADED



- Potente motor sem escovas que oferece mais potência e autonomia.
- Travão electrónico com batente de disco.
- Interruptor "homem-morto" para maior segurança.
- Bloqueio do interruptor para reduzir la fatiga em tarefas prolongadas.
- Desenho ultra-compacto, leve e ergonómico.
- Punho lateral de 3 posições para maior controlo e conforto.
- Bloqueio do eixo para uma substituição fácil e rápida do disco.
- Bateria com indicador do estado da carga.

Especificações:

Potência	18V
Potência de saída	875W
Velocidade em vazio	8.000 rpm
Ø máximo do disco	125mm
Rosca do eixo	M14



8.000
rpm

STANLEY	EAN	BATERIA	CARREGADOR	EQUIP. STANDARD	TABELA
SFMC700M2K-QW	5035048724873	2x4Ah	2A	Mala	283,00 €
SFMC700B-XJ	5035048724903	-	-	Caixa	121,00 €

REBARBADORA V20 LITHIUM-ION 18V

V20
LITHIUM ION



- Motor de alto desempenho que oferece 9.000 rpm.
- Bloqueio do gatilho para maior segurança.
- Punho lateral de 3 posições para maior controlo e conforto.
- Bloqueio do eixo para uma substituição fácil e rápida do disco.
- Bateria com indicador do estado da carga.

Especificações:

Potencia	18V
Potencia de salida	528W
Velocidad em vacío	9.000 rpm
Ø máximo de disco	125mm
Rosca del eje	M14



9.000
rpm

STANLEY	EAN	BATERIA	CARREGADOR	EQUIP. STANDARD	TABELA
SFMC700M2K-QW	5035048724156	2x4Ah	2A	Mala	241,00 €
SFMC700B-XJ	5035048724170	-	-	Caixa	83,00 €

REBARBADORA MULTI-CORTE BRUSHLESS V20 LITHIUM-ION 18V

V20
LITHIUM ION

brushless
PERFORMANCE UPGRADE



- O motor sem escovas fornece até 500W de potência e 20.000 rpm para um corte eficaz.
- Rotação da lâmina para a frente e para trás para maior facilidade de utilização e segurança.
- A proteção giratória de 3 posições permite um ajuste sem ferramentas.
- Base de corte quadrada ajustável para alinhar a profundidade de corte e a aresta de corte para um corte mais reto e preciso.
- O bloqueio do eixo e a chave incorporada permitem uma mudança rápida e fácil da lâmina.
- O adaptador amovível de extração de pó/resíduos controla a acumulação de pó.
- Luz LED incorporada
- O interruptor de gatilho de um dedo assegura o máximo conforto e controlo.
- Inclui 1 Chave, 1 Adaptador de porta de pó, 1 Disco de diamante multimaterial, 1 Disco Abrasivo

Especificações:

Potência	18V
Velocidade	20,000 rpm
Diâmetro do disco	76mm
Profundidade máx. de corte	19mm

20.000
rpm

370
Nm

NOVO

STANLEY	EAN	BATERIA	CARREGADOR	EQUIP. STANDARD	TABELA
SFMC300B-XJ	5035048810675	-	-	Caixa	157,00 €



SERRA DE ESQUADRIA V20 LITHIUM-ION 18V

V20
LITHIUM ION



- Desenho compacto e versátil, fácil de transportar. Peso <10Kg
- O motor potente fornece até 3.800 rpm para um corte limpo e rápido. Base em alumínio fundido para peso leve. Sistema de corte de linha de sombra para um corte mais preciso.
- A fechadura de gatilho proporciona maior segurança, protegendo contra arranque acidental.
- Ligação para aspirador externo.
- Inclui um saco de extração de pó para manter a área de trabalho limpa.
- Bateria com indicador do estado da carga.

190 mm

3.800
rpm

CAPACIDADES DE CORTE

Profundidade máx. de corte cruzado (H)	50mm x 216mm
Bisel máx. a 45°	50mm x 216mm
Inglete máx. a 45° (H)	50mm x 152mm
Capacidade máx. corte composto a 45° x 45°	50mm x 152mm

Especificações:

Potência	18V
Velocidade em vazio	3.800 rpm
Diâmetro folha	190mm
Diâmetro interior	16mm
Capacidade de inglete	47°/47°
Capacidade de bisel	0 - 47°
Peso	10 Kg

STANLEY	EAN	BATERIA	CARREGADOR	EQUIP. STANDARD	TABELA
SFMC5701M1-QW	5035048724408	1x4Ah	2A	Mala	328,00 €

SERRA CIRCULAR BRUSHLESS V20 LITHIUM-ION 18V

V20
LITHIUM ION
brushless
PERFORMANCE UPGRADED



- Potente motor sem escovas que oferece mais potência e autonomia.
- Travão electrónico com batente de disco.
- Capacidade de bisel até 56° com ajuste sem chave para cortes angulares.
- Luz LED para iluminar a área de trabalho em zonas escuras.
- Saída para conexão de aspiradores de pó.
- Profundidade de corte de até 65mm.

Especificações:

Potência	18V
Velocidade em vazio	5.000 rpm
Tamanho do disco	190mm
Tamanho interior	16mm
Cap. máx. do corte	65mm
Capacidade de bisel	0-56°

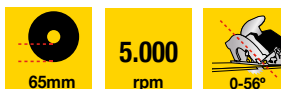

STANLEY	EAN	BATERIA	CARREGADOR	EQUIP. STANDARD	TABELA
SFMCS550B-XJ	5035048724958	-	-	Caixa	172,00 €

SERRA CIRCULAR V20 LITHIUM-ION 18V

V20
LITHIUM ION



- O seu motor potente e de alto rendimento proporciona até 4.000 rpm para cortes exigentes.
- Capacidade de bisel até 50° com ajuste sem chave para cortes angulares.
- Desenho ergonómico com duas áreas de apoio emborrachadas para maior conforto e redução da fadiga.
- Saída para conexão de aspiradores de pó.
- Profundidade de corte de até 54mm.

Especificações:

Potencia	18V
Velocidad em vacío	4.000 rpm
Diámetro de folha	165mm
Diámetro interior	16mm
Máx. capac. de corte	54mm
Capacidade de bisel	0-50°

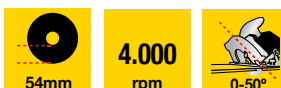

STANLEY	EAN	BATERIA	CARREGADOR	EQUIP. STANDARD	TABELA
SFMCS500B-XJ	5035048724088	-	-	Caixa	115,00 €

SERRA SABRE BRUSHLESS V20 LITHIUM-ION 18V

V20
LITHIUM ION
brushless
PERFORMANCE UPGRADED



- Potente motor sem escovas que oferece mais potência e autonomia.
- 2 velocidades variáveis para versatilidade e controlo.
- Áreas de apoio emborrachadas para uma maior ergonomia e aderência.
- Mudança de serra sem ferramentas.
- Luz LED para iluminar a área de trabalho em zonas escuras.

Especificações:

Potência	18V
Velocidade em vazio	0 - 2.300 / 3.200 cpm
Dimensão do golpe	29mm
Cap. máx. do corte (madeira)	300mm
Cap. máx. do corte (metal)	100mm

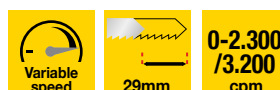

STANLEY	EAN	BATERIA	CARREGADOR	EQUIP. STANDARD	TABELA
SFMCS310B-XJ	5035048725009	-	-	Caixa	146,00 €

SERRA SABRE V20 LITHIUM-ION 18V

V20
LITHIUM ION



- O seu potente motor oferece até 3.000 cpm para cortes exigentes.
- Velocidade variável para maior controlo sobre diferentes tipos de materiais.
- Punho ergonómico para maior conforto.
- Troca de lâminas de serra sem ferramentas.
- Desenho compacto para uma maior versatilidade.

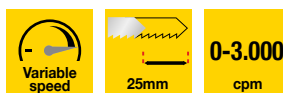

Especificações:	
Potência	18V
Velocidade em vazio	0 - 3.000 cpm
Dimensão do golpe	25mm
Cap. máx. de corte (madeira)	140mm
Cap. máx. de corte (metal)	60mm

STANLEY	EAN	BATERIA	CARREGADOR	EQUIP. STANDARD	TABELA
SFMC300B-XJ	5035048724132	-	-	Caixa	83,00 €

MINI-SERRA SABRE BRUSHLESS V20 LITHIUM-ION 18V

V20
LITHIUM ION

brushless
PERFORMANCE THROUGH EFFICIENCY



- Potente motor sem escovas oferece mais potência e autonomia.
- Gatilho de velocidade variável para uma maior versatilidade e controlo em diferentes tipos de materiais.
- Bloqueio do gatilho para maior segurança.
- Punho ergonómico para maior conforto.
- Áreas de apoio emborrachadas para uma maior ergonomia e aderência.
- Mudança de lâminas sem ferramentas.
- Luz LED para iluminar a área de trabalho em zonas escuras.

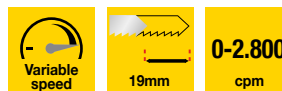

Especificações:	
Potência	18V
Velocidade em vazio	0 - 2.800 cpm
Dimensão do golpe	19mm
Cap. de corte (madeira)	90mm
Cap. de corte (metal)	40mm

STANLEY	EAN	BATERIA	CARREGADOR	EQUIP. STANDARD	TABELA
SFMC305B-XJ	5035048748954	-	-	Caixa	146,00 €

SERRA DE RECORTE BRUSHLESS V20 LITHIUM-ION 18V

V20
LITHIUM ION

brushless
PERFORMANCE THROUGH EFFICIENCY



- Poderoso motor sem escovas que proporciona uma maior autonomia e potência. Ação pendular que proporciona um maior desempenho com até 3 configurações de pendulação para cortes em diversos materiais e aplicações.
- Velocidade variável para um maior controlo em diferentes tipos de materiais.
- Troca de lâminas sem ferramentas para maior rapidez e conveniência.
- Corte em bisel até 45° para cortes em ângulo.
- Ajuste do bisel sem ferramentas.
- 2 luzes LED integradas para iluminar a área de trabalho.
- Aceita lâminas tipo T e U.

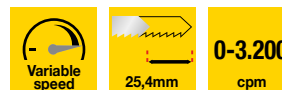

Especificações:	
Potência	18V
Velocidade em vazio	0 - 3.200 cpm
Dimensão do golpe	25,4mm
Prof. de corte (madeira)	85mm
Prof. de corte (metal)	10mm
Capacidade de bisel	45°/45°

STANLEY	EAN	BATERIA	CARREGADOR	EQUIP. STANDARD	TABELA
SFMC650B-XJ	5035048742709	-	-	Caixa	146,00 €

SERRA DE RECORTES V20 LITHIUM-ION 18V

V20
LITHIUM ION



- Ação pendular que oferece maior desempenho com até 3 configurações de pêndulo para corte em vários materiais e aplicações.
- Velocidade variável para maior controlo em diferentes tipos de materiais.
- Troca de lâminas sem ferramentas para maior rapidez e comodidade.
- Capacidade de bisel até 45° para cortes angulares.
- Aceita lâminas T e U.

Especificações:

Potência	18V
Velocidade em vazio	0 - 2.500 cpm
Dimensão do golpe	19mm
Prof. de corte (madeira)	55mm
Prof. de corte (metal)	8mm
Capacidade de bisel	45°/45°



STANLEY	EAN	BATERIA	CARREGADOR	EQUIP. STANDARD	TABELA
SFMC600B-XJ	5035048724040	-	-	Caixa	104,00 €

SERRA DE CORTE PARA GESSO CARTONADO V20 LITHIUM-ION 18V

V20
LITHIUM ION



- Motor potente que oferece até 26.000 rpm.
- Compatível com pinças e bits standard de 1/8", 5/32" e 1/4".
- A guia de profundidade removível garante uma profundidade de corte consistente e evita cortes excessivos ou danos nos materiais.
- Mudança de broca sem ferramentas.
- Luz LED integrada.
- Design compacto e punho em borracha.

Especificações:

Potência	18V
Velocidad	26,000 rpm
Diâmetro da pinça	3,2mm (1/8"), 6,35mm (1/4")

26.000
rpm

STANLEY	EAN	BATERIA	CARREGADOR	EQUIP. STANDARD	TABELA
SFMCE200B-XJ	5035048807866	-	-	Caixa	74,00 €

NOVO

LIXADORA ROTORBITAL V20 LITHIUM-ION 18V

V20
LITHIUM ION



- Desenho compacto que oferece maior controlo e comodidade.
- Base com sistema integrado de extração de pó para manter a área de trabalho limpa.
- Fixação rápida das folhas por meio de velcro.
- Saída para conexão de aspiradores de pó.
- Saco de extração de pó.
- Bateria com indicador do estado da carga
- Inclui 1 folha de lixa

Especificações:

Potência	18V
Velocidade em vazio	12.000 opm
Tamanho de órbita	2,5mm
Tamanho de folha	125mm

12.000
opm



STANLEY	EAN	BATERIA	CARREGADOR	EQUIP. STANDARD	TABELA
SFMCW220D15-QW	5035048724231	1x2Ah	2A	Saco de transporte	115,00 €
SFMCW220B-XJ	5035048724255	-	-	Caixa	74,00 €

LIXADORA DETALHES V20 LITHIUM-ION 18V

V20
LITHIUM ION



- Desenho ergonômico com empunhadura emborrachada e suporte em duas áreas para maior conforto.
- Base delta para trabalhos detalhados e aplicações em espaços confinados.
- Velocidade variável para maior controle em diferentes aplicações.
- Sistema de extração de poeira integrado para manter a área de trabalho limpa.
- Interruptor à prova de poeira para maior durabilidade.
- Fixação rápida das folhas por meio de velcro.
- Saída para ligação do aspirador.
- Saco de aspiração de pó.
- Bateria com indicador do estado de carga.
- Inclui 3 folhas de lixa, 2 acessórios para detalh



Especificações:

Potência	8V
Velocidade em vazio	9.000 - 12.000 opm
Tamanho de órbita	2mm

STANLEY	EAN	BATERIA	CARREGADOR	EQUIP. STANDARD	TABELA
SFMCW221D15-QW	5035048750872	1x2Ah	2A	Saco de transporte	115,00 €
SFMCW221B-XJ	5035048750858	-	-	Caixa	74,00 €

LIXADORA DE ROLOS BRUSHLESS V20 LITHIUM-ION 18V

V20
LITHIUM ION
brushless
PERFORMANCE UPGRADED



- Motor sem escovas para maior potência e durabilidade
- Velocidade variável para maior controle em todas as aplicações
- Adaptador de aspiração AirLock – Acoplamento para um ambiente de trabalho mais limpo
- Sistema de libertação da correia sem ferramentas.
- O botão de bloqueio reduz a fadiga do utilizador durante a utilização.
- O punho frontal ergonômico proporciona uma maior versatilidade para lixagem horizontal e vertical com duas mãos.
- Inclui 1 Saco de pó, 1 Cinta de lixa



Especificações:

Potência	18V
Velocidade de correia	180 - 280 m/min
Tamanho da cinta mm	75 x 472mm

NOVO

STANLEY	EAN	BATERIA	CARREGADOR	EQUIP. STANDARD	TABELA
SFMCW223B-XJ	5035048793909	-	-	Caixa	174,00 €

LIXADORA DE ROLOS 13mm V20 LITHIUM-ION 18V

V20
LITHIUM ION



- Braço estreito de 1/2" (13 mm)
- Design com uma só mão, ideal para espaços reduzidos
- Botão de velocidade variável com 3 ajustes, até 1200 m/min
- O sistema de mudança de correia sem ferramentas.
- O interruptor de bloqueio permite uma lixagem suave.
- Punho auxiliar secundário para maior estabilidade e resultados precisos



Especificações:

Potência	18V
Velocidade de correia	180 - 280 m/min
Tamanho da cinta	75 x 472mm

NOVO

STANLEY	EAN	BATERIA	CARREGADOR	EQUIP. STANDARD	TABELA
SFMC210B-XJ	5035048798089	-	-	Caixa	132,00 €

PREGADORA DE ACABAMENTOS V20 LITHIUM-ION 18V

V20
LITHIUM ION



- Funcionamento mecânico sem gás para um desempenho mais constante.
- O funcionamento sequencial permite um posicionamento de alta precisão.
- Interruptor de desbloqueio e bloqueio no gatilho para evitar acidentes.
- Indicador de erro com luzes intermitentes em caso de encravamento de um prego na ferramenta.
- Luz LED para iluminar a área de trabalho.
- Inclui função para ajustar a profundidade do prego.
- Ângulo reto do compartimento.

16Ga **100**
Clavos

Especificações:	
Potência	18V
Diâmetro prego	16Ga / 1,6mm
Comprimento prego	25 - 64mm
Capacidade de carregador	100 pregos

STANLEY	EAN	BATERIA	CARREGADOR	EQUIP. STANDARD	TABELA
SFMCN616D2K-QW	5035048724279	2x2Ah	2A	Mala	367,00 €
SFMCN616B-XJ	5035048724286	-	-	Caixa	273,00 €

PREGADORA DE ACABAMENTOS V20 LITHIUM-ION 18V

V20
LITHIUM ION



- Motor potente que acciona até 425 pregos de 18Ga utilizando uma bateria V20 2.0Ah.
- Ponta anti-lascas para proteger a superfície de trabalho.
- Indicador de erro com luzes intermitentes se um prego fica bloqueado na ferramenta.
- Ajuste de profundidade e libertação de pregos sem ferramentas.
- Tamanho leve e design compacto e revestimento de borracha antiderrapante no punho para maior conforto.
- Luz LED integrada

18Ga **100**
Clavos

Especificações:	
Potência	18V
Diâmetro do Prego	18Ga / 1,2mm
Comprimento do prego	16 - 50mm
Capacidade del carregador	100 Clavos

STANLEY	EAN	BATERIA	CARREGADOR	EQUIP. STANDARD	TABELA
SFMCN618B-XJ	5035048808375	-	-	Caixa	209,00 €

NOVO

MULTI-FERRAMENTA OSCILANTE BRUSHLESS V20 LITHIUM-ION 18V

V20
LITHIUM ION
brushless
FERRAMENTA OSCILANTE



- Potente motor sem escovas que oferece mais potência e autonomia.
- Sistema de troca de acessórios sem ferramentas para um ajuste rápido e fácil.
- Luz LED integrada para melhor visibilidade em todas as condições de trabalho.
- Cortes limpos e eficientes de imersão, corte de material em excesso, lixamento de detalhes em áreas estreitas, raspagem de tinta ou adesivo antigo e outros tipos de trabalho.

Variable speed  **0-19.000** opm

Especificações:	
Potência	18V
Velocidade em vazio	0 - 19.000 opm
Ângulo de oscilación	1,6°/3,2°

STANLEY	EAN	BATERIA	CARREGADOR	EQUIP. STANDARD	TABELA
SFMCE510B-XJ	5035048748565	-	-	Caixa	111,00 €

MULTI-FERRAMENTA OSCILANTE V20 LITHIUM-ION 18V

V20
LITHIUM ION



- Sistema de troca de acessórios sem ferramentas para um ajuste rápido e fácil.
- Ajuste de velocidade variável para maior controlo.
- Luz LED integrada para melhor visibilidade em todas as condições de trabalho.
- Cortes limpos e eficientes de imersão, corte de material em excesso, lixamento de detalhes em áreas estreitas, raspagem de tinta ou adesivo antigo e outros tipos de trabalho.



Especificações:	
Potência	18V
Velocidade em vazio	8.000 - 18.000 opm
Ângulo de oscilação	1,4°/2,8°

STANLEY	EAN	BATERIA	CARREGADOR	EQUIP. STANDARD	TABELA
SFMC500B-XJ	5035048724217	-	-	Caixa	83,00 €

TUPIA BRUSHLESS V20 LITHIUM-ION 18V

V20
LITHIUM ION
brushless
PERFORMANCE UPGRADED



- Potente motor sem escovas que oferece mais potência e autonomia.
- Velocidade variável de 16.000 a 30.000 rpm para um controlo máximo em diferentes aplicações.
- Peso muito ligeiro 1.2 Kg, ideal para trabalhos de precisão.
- A porta de extracção de pó permite ligar a unidade a um extractor de pó para uma área de trabalho mais limpa.
- Ajuste rápido e fácil da altura da broca sem ferramentas.
- Design compacto, 8mm de diâmetro de circunferência com corpo delgado.
- Base transparente proporciona ao utilizador uma visão clara da linha de corte e da peça de trabalho.



Especificações:	
Potência	18V
Velocidade em vazio	16,000 - 30,000 rpm
Pinça	6,35 - 8mm
Diâmetro máx. de corte	40mm

STANLEY	EAN	BATERIA	CARREGADOR	EQUIP. STANDARD	TABELA
SFMCW400B-XJ	5035048791509	-	-	Caixa	154,00 €

POLIDORA V20 LITHIUM-ION 18V

V20
LITHIUM ION



- Motor potente que oferece até 2.800 rpm para uma variedade de aplicações de polimento.
- Seletor de velocidade variável posicionado pelo polegar para controlo e consistência.
- Interruptor de bloqueio para reduzir a fadiga durante a utilização prolongada.
- A ação orbital aleatória evita danos em superfícies, como pintura de carro.
- Almofada de espuma flexível de 254mm para acabamentos consistentes.
- Pegas elásticas e ergonómicas para um ótimo conforto nas superfícies de aderência.
- A bateria localizada no centro, garante o equilíbrio uniforme do peso.
- Inclui 2 almofadas de polimento



Especificações:	
Potência	18V
Velocidade em vazio	2.200 2.400 2.800 opm
Diâmetro máximo do disco	254mm
Vibração	5.4 m/s ²

STANLEY	EAN	BATERIA	CARREGADOR	EQUIP. STANDARD	TABELA
SFMC100B-XJ	5035048750520	-	-	Caixa	91,00 €

PISTOLA DE AR V20 LITHIUM-ION 18V

V20
LITHIUM ION



- Temperatura máxima 510° que oferece um alto nível de temperatura para maior variedade de aplicações.
- Desenho compacto e ergonómico com punho de borracha antiderrapante para maior comodidade.
- Interruptor de segurança para prevenir o arranque accidental.

510°C
celsius

Especificações:	
Potência	18V
Temperatura máxima	510°
Flux de ar	190 l/min

STANLEY	EAN	BATERIA	CARREGADOR	EQUIP. STANDARD	TABELA
SFMCE530B-XJ	5035048730720	-	.	Caixa	83,00 €

PISTOLA DE QUÍMICOS V20 LITHIUM-ION 18V

V20
LITHIUM ION



- Potente motor fornece de 5 a 48 cm por minuto y até 250 kg de força para dispensar material de alta viscosidade.
- Gatilho de velocidade variável com 6 regulações, fornecendo até 48 cm por minuto para um controlo preciso do fluxo em diferentes aplicações.
- Abertura em U para fácil carga e descarga de cartuchos.
- Suporte de cartucho rotativo de 360° para maior controlo durante aplicações em diferentes posições.
- Anti-drip: Liberta a pressão no tubo quando o gatilho é desligado para reduzir desperdício de material.
- Ferramenta de punção longo para quebrar o selo através do tubo de calafetagem.
- Gancho integrado, ideal para pendurar em vários locais.
- Punho ergonómico revestido a borracha para uma utilização confortável e fácil manuseamento.

250Kg
presión

Especificações:	
Potência	18V
Tipo de cartucho	310ml
Força de pressão	250 kg
Velocidad de empuxo	48cm/min

STANLEY	EAN	BATERIA	CARREGADOR	EQUIP. STANDARD	TABELA
SFMCE600B-XJ	5035048792858	-	.	Caixa	91,00 €

ASPIRADOR DE SÓLIDOS E LÍQUIDOS V20 LITHIUM-ION 18V

V20
LITHIUM ION



- Potente motor para uma limpeza eficaz da sujidade, tanto de materiais sólidos como líquidos.
- O filtro HEPA captura 99,7% de todo o pó e alergênicos para manter um ambiente de trabalho mais limpo e saudável.
- Mangueira de 2,4 metros para maior alcance e versatilidade.
- Permite o armazenamento da mangueira e bocal largo.
- Capacidade de até 7,5 litros.
- Função de sopro.

7,5l.

HEPA
filtro

Especificações:	
Potência	18V
Capacidade	7,5 L.

STANLEY	EAN	BATERIA	CARREGADOR	EQUIP. STANDARD	TABELA
SFMCV002B-XJ	5035048724637	-	.	Caixa	104,00 €

ASPIRADOR DE SÓLIDOS V20 LITHIUM-ION 18V

V20
LITHIUM ION



- Caudal de ar até 1300L/Min (45CFM), proporciona uma sucção potente para recolher detritos finos e grandes.
- Pré-filtro lavável.
- Filtragem de 2 fases, mantém e assegura o poder de sucção à medida que o recipiente grande se enche de detritos.
- Garante uma limpeza completa nos espaços mais apertados e confinados.
- Recipiente de pó de 500 ml.

Especificações:

Potência	18V
Caudal do Ar	1,300L/min
Potência de sucção	45 vatios de aire
Capacidade do depósito	500 ml

NOVO

STANLEY	EAN	BATERIA	CARREGADOR	EQUIP. STANDARD	TABELA
SFMCVH001B-XJ	5035048807859	-	.	Caixa	74,00 €

SOPRADOR COMPACTO V20 LITHIUM-ION 18V

V20
LITHIUM ION



- Seletor de 3 velocidades com velocidade variável no gatilho para maior precisão e controlo.
- Motor potente que oferece uma velocidade do ar de até 200 Km/h.
- Desenho compacto e para um melhor manuseamento da ferramenta e revestimento de borracha antiderrapante no punho.
- Extensão de bico para uma maior precisão no sopro.

Especificações:

Potência	18V
Velocidade do ar	200 km/h

STANLEY	EAN	BATERIA	CARREGADOR	EQUIP. STANDARD	TABELA
SFMCBL01B-XJ	5035048724552	-	.	Caixa	83,00 €

COMPRESSOR DE AR V20 LITHIUM-ION 18V

V20
LITHIUM ION



- 3 Fontes de Energia: Pode ser alimentado por CC 230V, CA 12V de automóvel e por CA 18V com as baterias V20 Lithium-Ion 18V.
- Desligamento automático uma vez alcançada a pressão desejada.
- Espaço para armazenamento de acessórios, manguueiras e extensões para aplicações de insuflação.
- Ecrã digital iluminada.

160

PSI Max

HIGH

pressure

HIGH

volume

Especificações:

Pressão de Insuflação	160 PSI / 11,03 Bar
-----------------------	---------------------

STANLEY	EAN	BATERIA	CARREGADOR	EQUIP. STANDARD	TABELA
SFMCES20B-QW	5035048724576	-	.	Caixa	104,00 €

VENTILADOR V20 LITHIUM-ION 18V

V20
LITHIUM ION



- Seletor de 3 velocidades para um desempenho ótimo em qualquer espaço.
- Construção robusta que inclui caixa de proteção sobre as pás do ventilador.
- Cabeça giratória até 150° que oferece maior versatilidade.



Especificações:	
Potência	18V

STANLEY	EAN	BATERIA	CARREGADOR	EQUIP. STANDARD	TABELA
SFMCE001B-XJ	5035048730706	-	.	Caixa	74,00 €

LUZ DE ÁREA V20 LITHIUM-ION 18V

V20
LITHIUM ION



- Luz LED de alta intensidade para iluminar grandes áreas de trabalho.
- 2 ajustes de intensidade: 650/1825 lúmens.
- Desenho pivotante para maior versatilidade.
- Rosca de tripé para iluminação a diferentes alturas.

Especificações:	
Potencia	18V
Intensidad	650/1825 Lm

STANLEY	EAN	BATERIA	CARREGADOR	EQUIP. STANDARD	TABELA
SFMCL030B-XJ	5035048724316	-	.	Caixa	74,00 €

LANTERNA V20 LITHIUM-ION 18V

V20
LITHIUM ION



- Fornece até 140 lúmens de luz para iluminar áreas escuras.
- Cabeça giratória para ajustar o feixe de luz à área de trabalho.
- Desenho leve, compacto e ergonómico.

Especificações:	
Potência	18V
Intensidade	140 Lm

STANLEY	EAN	BATERIA	CARREGADOR	EQUIP. STANDARD	TABELA
SFMCL020B-XJ	5035048724293	-	.	Caixa	31,00 €

SOLDADOR V20 LITHIUM-ION 18V

V20
LITHIUM ION



- Temperatura ajustável, ajustar a temperatura desejada entre 204~482°C
- Cabo de alimentação de 120 cm, para maior mobilidade e flexibilidade
- Suporte metálico de soldar incorporado, para maior segurança.
- Suporte de pontas, Compatível com pontas 6,35 mm (0,25") de diâmetro.
- Bandeja de esponja incorporada, elimina os resíduos e evita os gotejamentos quando a ponta está quente.
- Luz indicadora LED para períodos de aquecimento/arrefecimento.
- Design compacto e ergonómico
- Inclui Bandeja e esponja, suporte de metal

Especificações:	
Potência	18V
Temperatura Máx.	482° C
Aquecimento	<3 minutos

NOVO

STANLEY	EAN	BATERIA	CARREGADOR	EQUIP. STANDARD	TABELA
SFMCE040B-XJ	5035048809488	-	.	Caixa	74,00 €

MINI-FERRAMENTA V20 LITHIUM-ION 18V

V20
LITHIUM ION



- Potente motor oferece 6.700 a 34.000 rpm
- Regulação de velocidade variável
- Pinça universal de 3,2 mm (1/8"): Aceita brocas de 1/32", 1/16" e 3/32".
- Cabo flexível de 120 cm, para mobilidade e flexibilidade
- Nível de vibração reduzido em 70% para uma utilização incansável durante todo o dia
- Ferramenta compacta, leve e portátil
- Suporte de pontas incorporado
- Inclui Pontas e caixa de acessórios

Especificações:	
Potência	18V
Velocidade	6.700 - 34.000 rpm
Pinça	3.2mm
Nível de vibração	≤ 3,5 m/s ²

NOVO

STANLEY	EAN	BATERIA	CARREGADOR	EQUIP. STANDARD	TABELA
SFMCE030B-XJ	5035048809389	-	.	Caixa	74,00 €



BATERIAS E CARREGADORES

BATERIA V20 LITHIUM-ION 18V 2Ah

V20
LITHIUM ION



- A tecnologia de íões de lítio proporciona um ótimo desempenho e tempo de funcionamento.
- Sem efeito memória e sem descarregamento automático.
- Produtividade máxima e menos tempo de paragem.
- Incorpora células de baixa impedância que oferecem mais potência e um ciclo de vida mais longo.
- Indicador LED do estado da carga.

2
Ah

STANLEY	CÓDIGO EAN	TABELA
SFMCB202-XJ	5035048724330	47,00 €

BATERIA V20 LITHIUM-ION 18V 4Ah

V20
LITHIUM ION



- A tecnologia de íões de lítio proporciona um ótimo desempenho e tempo de funcionamento.
- Sem efeito memória e sem descarregamento automático.
- Produtividade máxima e menos tempo de paragem.
- Incorpora células de baixa impedância que oferecem mais potência e um ciclo de vida mais longo.

4
Ah

STANLEY	CÓDIGO EAN	TABELA
SFMCB204-XJ	5035048724354	68,00 €

BATERIA V20 LITHIUM-ION 18V 6Ah

V20
LITHIUM ION



- A tecnologia de íões de lítio proporciona um ótimo desempenho e tempo de funcionamento.
- Sem efeito memória e sem descarregamento automático.
- Produtividade máxima e menos tempo de paragem.
- Incorpora células de baixa impedância que oferecem mais potência e um ciclo de vida mais longo.
- Indicador LED do estado da carga.

6
Ah

STANLEY	CÓDIGO EAN	TABELA
SFMCB206-XJ	5035048725047	104,00 €

PACK: CARREGADOR 2A + 2 BATERIAS V20 LITHIUM-ION 18V 2Ah

V20
LITHIUM ION



- A tecnologia de íões de lítio proporciona um ótimo desempenho e tempo de funcionamento.
- Sem efeito memória e sem descarregamento automático.
- Produtividade máxima e menos tempo de paragem.
- Incorpora células de baixa impedância que oferecem mais potência e um ciclo de vida mais longo.
- Indicador LED de estado da carga.
- Carregador 2A com indicador do estado da carga.
- Tempo de carregamento 60 minutos.

2x2
Ah

STANLEY	CÓDIGO EAN	TABELA
SFMCB12D2-QW	5035048724484	104,00 €

ADAPTADOR V20 LITHIUM-ION 18V

V20
LITHIUM ION



*Bateria não incluída

- Permite o uso de baterias do sistema V20 LITHIUM-ION 18V com as ferramentas 18V do anterior sistema sem fio STANLEY FATMAX.
- Compatível apenas com as baterias V20 LITHIUM-ION 18V 1,5Ah e 2Ah.
- Não compatível com os carregadores ou outros sistemas de carregamento do anterior sistema sem fio STANLEY FATMAX.
- Não compatível com a Serra Circular 18V FMC660 do anterior sistema sem fio STANLEY FATMAX.

STANLEY	CÓDIGO EAN	TABELA
SFMCB100-XJ	5035048729045	24,00 €

CARREGADOR V20 LITHIUM-ION 18V 4A

V20
LITHIUM ION



- Compatível apenas com as baterias do sistema STANLEY FATMAX V20 LITHIUM-ION 18V.
- Tempo de carregamento de 20 minutos para bateria de 1,5Ah, 30 minutos para bateria de 2Ah e 60 minutos para bateria de 4Ah.
- Indicador LED do estado da carga.

20 MIN	30 MIN	60 MIN
1,5Ah	2Ah	4Ah

STANLEY	CÓDIGO EAN	TABELA
SFMCB14-QW	5035048724378	41,00 €

CARREGADOR DUPLO V20 LITHIUM-ION 18V 4A

V20
LITHIUM ION



- Compatível apenas com as baterias do sistema STANLEY FATMAX V20 LITHIUM-ION 18V.
- Tempo de carregamento de 20 minutos para bateria de 1,5Ah, 30 minutos para bateria de 2Ah e 60 minutos para bateria de 4Ah.
- Indicador do estado de carga com 2 luzes LED, uma para cada porto.
- Saída USB para carregar dispositivos móveis.

22 MIN	30 MIN	60 MIN
1,5Ah	2Ah	4Ah

STANLEY	CÓDIGO EAN	TABELA
SFMCB24-QW	5035048730768	83,00 €

FERRAMENTAS ELÉTRICAS COM FIO

BERBEQUIM COM PERCUSSÃO 1.100W 2 VELOCIDADES



- Motor com 2 velocidades para maior versatilidade em diferentes aplicações.
- Bucha 13mm metálica de alta qualidade e resistência.
- Desenho ergonómico com punho antideslizante.
- Punho ergonómico que oferece maior ergonomia e reduz a fadiga do utilizador.

Especificações:	
Potência	1.100W
Velocidade em vazio	0 - 1.100/3.200 rpm
Impactos por minuto	0 - 18.700/54.400 ipm

EQUIP. STANDARD:
Punho lateral
Mala

STANLEY	CÓDIGO EAN	TABELA
FMEH1100K-QS	5035048654569	125,00 €

	54.400 ipm	1.100 W
--	----------------------	-------------------

BERBEQUIM COM PERCUSSÃO 850W 2 VELOCIDADES



- Motor com 2 velocidades para maior versatilidade em diferentes aplicações.
- Bucha 13mm metálica de alta qualidade e resistência.
- Desenho ergonómico com punho antideslizante.
- Punho ergonómico que oferece maior ergonomia e reduz a fadiga do utilizador.

Especificações:	
Potência	850W
Velocidade em vazio	0 - 1.100/3.200 rpm
Impactos por minuto	0 - 18.700/54.400 ipm

EQUIP. STANDARD:
Punho lateral
Mala

STANLEY	CÓDIGO EAN	TABELA
FMEH850K-QS	5035048680308	104,00 €

	54.400 ipm	850 W
--	----------------------	-----------------

BERBEQUIM COM PERCUSSÃO 750W



- Bucha 13mm metálica de alta qualidade e resistência.
- Desenho ergonómico com punho antideslizante.
- Punho ergonómico que oferece maior ergonomia e reduz a fadiga do utilizador.

Especificações:	
Potência	750W
Velocidade em vazio	0 - 3.200 rpm
Impactos por minuto	0 - 54.400 ipm

EQUIP. STANDARD:
Punho lateral
Mala

STANLEY	CÓDIGO EAN	TABELA
FMEH750K-QS	5035048680261	83,00 €

	54.400 ipm	750 W
--	----------------------	-----------------

MISTURADOR 1.600W



- Potente motor com 2 velocidades.
- Velocidade variável para uma mistura ótima do material.
- Punho duplo e revestido de borracha para maior conforto.

Especificações:	
Potência	1.600W
Velocidade em vazio	180-460/300-750 rpm
Torque máximo	80Nm

EQUIP. STANDARD:
Misturadora M14 de 140 mm de diâmetro
2 chaves

STANLEY	CÓDIGO EAN	TABELA
FME190-QS	5035048616574	136,00 €

80
Nm

MARTELO DEMOLIDOR SDS-MAX 10KG 1.600W



- Desenho ergonómico graças ao revestimento engomado no punho.
- Motor de 1.600W que oferece até 15J (EPTA) de energia de impacto.
- Controlo de velocidade variável.
- Bucha SDS-Max para troca rápida e fácil de acessórios.

Especificações:	
Potência	1.600W
Energia de Impacto (EPTA 05/2009)	5 - 15J
Impactos por minuto	900 - 1.890 ipm
Peso	10,5 Kg
Vibração	17,1 m/s ²

EQUIP. STANDARD:
Punho lateral
Mala

STANLEY	CÓDIGO EAN	TABELA
SFMEH230K-QS	5035048725672	294,00 €

10,5 Kg **900** ipm **5-15** julios

MARTELO DEMOLIDOR SDS-MAX 5KG 1.010W



- Desenho compacto e ergonómico para maior controlo.
- Sistema anti-vibração que reduz a fadiga do utilizador.
- Motor de 1.010W que oferece até 8,5J (EPTA) de energia de impacto.
- Bucha SDS-Max para troca rápida e fácil de acessórios.

Especificações:	
Potência	1.010W
Energia de Impacto (EPTA 05/2009)	8,5J
Impactos por minuto	2.900 ipm
Peso	6,3 Kg
Vibração	11 m/s ²

EQUIP. STANDARD:
Punho lateral
Mala

STANLEY	CÓDIGO EAN	TABELA
SFMEH220K-QS	5035048725665	188,00 €

6,1 Kg **2.900** ipm **8,5** julios

MARTELO COMBINADO SDS-PLUS 1.250W



- Potente motor de 1.250W que oferece até 4.100 impactos por minuto e 3,2J de energia de impacto para perfuração e cinzelamento rápido em betão.
- Bucha SDS-Plus para uma troca de acessórios fácil e rápida.
- Controlo de velocidade variável para maior versatilidade.
- Ideal para furar em betão ou alvenaria até 32mm.
- 3 modos de trabalho: rotação, percussão e cinzelamento.

Especificações:	
Potência	1.250W
Velocidade em vazio	0 - 850 rpm
Energia de impacto (EPTA 05/2009)	3,2J
Impactos por minuto	0 - 4.100 ipm

EQUIP. STANDARD:
Guia de profundidade, punho lateral, 2 brocas SDS-Plus, 1 cinzel SDS-Plus, adaptador com chave para bucha 13mm
Mala

STANLEY	CÓDIGO EAN	TABELA
FME1250K-QS	5035048439968	163,00 €



0-4.100
ipm

3,2
julios

MARTELO COMBINADO SDS-PLUS 800W QCC



- Potente motor de 800W que oferece até 4.670 impactos por minuto e 2,4J de energia de impacto para perfuração e cinzelamento rápido em betão.
- Bucha SDS-Plus com adaptador de troca rápida (QCC) para brocas de até 13mm.
- Ideal para furar em betão ou alvenaria até 26mm.
- 3 modos de trabalho: rotação, percussão e cinzelamento.
- Paragem de rotação eletrónica para maior segurança do utilizador.

Especificações:	
Potência	800W
Velocidade em vazio	0 - 1.250 rpm
Energia de Impacto (EPTA 05/2009)	2,4J
Impactos por minuto	0 - 4.670 ipm
Vibração	8,2 m/s ²

EQUIP. STANDARD:
Bucha SDS-Plus de substituição rápida QCC
Punho lateral
Mala

STANLEY	CÓDIGO EAN	TABELA
SFMEH210K-QS	5035048725658	146,00 €



0-4.670
ipm

2,4
julios

MARTELO COMBINADO SDS-PLUS 750W



- Potente motor de 750W que oferece até 4.670 impactos por minuto e 2,2J de energia de impacto para perfuração e cinzelamento rápido em betão.
- Bucha SDS-Plus para uma troca de acessórios fácil e rápida.
- Ideal para furar em betão ou alvenaria até 24mm.
- 3 modos de trabalho: rotação, percussão e cinzelamento.
- Paragem de rotação eletrónica para maior segurança do utilizador.

Especificações:	
Potência	750W
Velocidade em vazio	0 - 1.250 rpm
Energia de Impacto (EPTA 05/2009)	2,2J
Impactos por minuto	0 - 4.670 ipm
Vibração	8,2 m/s ²

EQUIP. STANDARD:
Punho lateral
Mala

STANLEY	CÓDIGO EAN	TABELA
SFMEH200K-QS	5035048725641	125,00 €



0-4.670
ipm

2,2
julios

REBARBADORA 2.000W 230mm



- Potente motor de 2.200W para tarefas de corte exigentes.
- Diâmetro do disco de 230mm.
- 3 posições do punho lateral para maior conforto e controlo.
- Bloqueio do gatilho que oferece maior segurança para evitar a ignição acidental.
- Acesso rápido para mudança de escovas.

Especificações:	
Potência	2.000W
Velocidade em vazio	6.500 rpm
Ø máximo do disco	230mm
Rosca do eixo	M14

Equipo Estandar:
Guarda de proteção
Punho lateral
Ferramenta de mudança de disco

STANLEY	CÓDIGO EAN	TABELA
FMEG232-QS	5035048748848	94,00 €



REBARBADORA 1.100W 125mm



- Controlo de velocidade variavel para maior versatilidade em diferentes aplicações e em diferentes materiais.
- Desenho compacto e ergonómico para facilidade de utilização.
- Proteção de reinício para maior segurança.
- Disco de 125mm de diâmetro.

Especificações:	
Potência	1.100W
Velocidade em vazio	3.000 - 11.000 rpm
Ø máximo do disco	125mm
Rosca do eixo	M14

Equipo Estandar:
Guarda de proteção
Punho lateral
Ferramenta de mudança de disco

STANLEY	CÓDIGO EAN	TABELA
FMEG225VS-QS	5035048748855	79,00 €



REBARBADORA 850W



- Potente motor, proporciona até 12.000 rpm.
- Diâmetro do disco de 115mm e 125mm
- Proteção de reinício para maior segurança.
- 3 posições do punho lateral para maior conforto e controlo.
- Guarda de proteção ajustável sem ferramentas.

Especificações:	
Potência	850W
Velocidade em vazio	12.000 rpm
Ø máximo do disco	115mm
Rosca do eixo	M14

Equipo Estandar:
Guarda de proteção
Punho lateral
Ferramenta de mudança de disco

STANLEY	CÓDIGO EAN	TABELA
FMEG210-QS	5035048677452	115mm 52,00 €
FMEG210K-QS	5035048677469	115mm com Mala 58,00 €
FMEG220-QS	5035048677490	125 mm 58,00 €
FMEG220K-QS	5035048677315	125mm com Mala 62,00 €

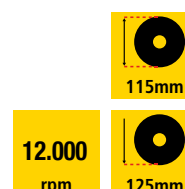

SERRA CIRCULAR 1.650W 190mm



- O seu motor potente e de alto rendimento proporciona até 5.500 rpm para cortes exigentes.
- Corte em bisel até 45° com ajuste sem chave para cortes angulares.
- Desenho ergonómico com duas áreas de apoio emborrachadas para maior conforto e redução da fadiga.
- Saída para conexão de aspiradores de pó.
- Profundidade de corte de até 66mm.

Especificações:

Potencia	1.650W
Velocidad em vacío	5.500 rpm
Diámetro de folha	190mm
Diámetro interior	30mm
Máx. capacidad de corte	66mm
Capacidad de Bisel	0 - 45°

EQUIP. STANDARD:

1 lâmina com dentes de carboneto de tungsténio
Guia de barreira
Mala

STANLEY	CÓDIGO EAN	TABELA
FME301K-QS	5035048655146	132,00 €



125mm

5.500
rpm

45°

SERRA CIRCULAR DE MÃO 650W 89mm



- Guia laser para uma maior precisão de corte.
- Design compacto e ergonómico para um maior controlo.
- Saída para ligação ao aspirador.
- Profundidade de corte até 28,5 mm.

Especificações:

Potencia	650W
Velocidad em vacío	4.500 rpm
Diámetro de folha	89mm
Diámetro interior	10mm
Máx. capacidad de corte	28,5mm

EQUIP. STANDARD:

3 Lâminas para corte em diferentes materiais
Guia paralela
Mala

STANLEY	CÓDIGO EAN	TABELA
FME380K-QS	5035048645321	132,00 €



28,5mm

4.500
rpm

3mm

SERRA DE RECORTES 710W



- A ação pendular oferece maior desempenho com 3 regulações para cortar uma variedade de materiais e aplicações.
- Velocidade variável para maior controlo em diferentes tipos de materiais.
- Substituição da lâmina sem ferramentas permite ação rápida e cómoda.
- Corte em bisel até 45° para cortes em ângulo com ajuste sem chave.
- Aceita lâminas do tipo T e U.

Especificações:

Potência	710W
Velocidade em vazio	0 - 3.200 cpm
Cap. de corte (madeira)	85mm
Cap. de corte (metal)	10mm
Dimensão do golpe	20mm
Capacidade de bisel	45°/45°

EQUIP. STANDARD:

Mala

STANLEY	CÓDIGO EAN	TABELA
FME340K-QS	5035048363362	91,00 €



85mm



20mm

0-3.200
cpm

SERRA DE SABRE 1.050W



- Ação pendular para um corte mais eficiente.
- O seu potente motor oferece até 3.500 cpm para cortes exigentes.
- Velocidade variável para maior controlo sobre diferentes tipos de materiais.
- Punho ergonómico para maior conforto.
- Troca de lâminas de serra sem ferramentas.
- Desenho compacto para uma maior versatilidade.

Especificações:	
Potência	1.050W
Carreras por minuto	0 - 3.500 cpm
Dimensão do golpe	28mm

Equipamento standard:
1 lâmina de serra para madeira
Mala

STANLEY	CÓDIGO EAN	TABELA
FME365K-QS	5035048363942	165,00 €



28mm



0-3.500 cpm



4m

SERRA DE SABRE 900W



- O seu potente motor oferece até 3.200 cpm para cortes exigentes.
- Velocidade variável para maior controlo sobre diferentes tipos de materiais.
- Punho ergonómico para maior conforto.
- Troca de lâminas de serra sem ferramentas.
- Desenho compacto para uma maior versatilidade.

Especificações:	
Potência	900W
Carreras por minuto	0 - 3.200 cpm
Comprim. de carrera	28mm

Equipamento standard:
1 lâmina de serra para madeira

STANLEY	CÓDIGO EAN	TABELA
FME360-QS	5035048657560	96,00 €



28mm



0-3.200 cpm



4m

MULTI-FERRAMENTA OSCILANTE 300W



- Sistema de troca de acessórios sem ferramentas para um ajuste rápido e fácil
- Ajuste de velocidade variável para maior controlo.
- Cortes limpos e eficientes de imersão, corte de material em excesso, lixamento de detalhes em áreas estreitas, raspagem de tinta ou adesivo antigo e outros tipos de trabalho.

Especificações:	
Potência	300W
Velocidade em vazio	10.000 - 22.000 opm
Ângulo de oscilação	1,4°/2,8°

Equipamento standard:
9 Folhas de lixa
7 acessórios
Prato de lixa
Mala

STANLEY	CÓDIGO EAN	TABELA
FME650K-QS	5035048446225	123,00 €



Tool Free



10.000 - 22.000 opm

LIXADORA PLACAS DE GESSO CARTONADO 750W



- Luz LED 360° ao redor da base para iluminar a área de trabalho.
- Potente motor de 750W para tarefas exigentes de lixamento de paredes e tetos.
- Braco extensível até 1,8 metros de comprimento para alcançar áreas altas.
- Sistema de aspiração integrado com adaptador para aspirador de pó.
- Controlo de velocidade variável até 1.700 rpm.
- Desenho dobrável para um transporte fácil e rápido.

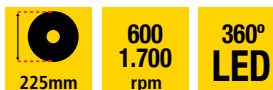

STANLEY	CÓDIGO EAN	TABELA
SFMEE500S-QS	5035048723647	192,00 €

Equipamento standard:

Adaptador para aspirador Ø35mm
Mangueira de sucção 5 metros
1 folha Ø225mm (Grão 120)
Saco de Transporte

Especificações:

Potência	750W
Velocidade em vazio	600 - 1.700 rpm
Tamanho de papel	Ø225mm
Ângulo de lixamento	0 - 120°
Peso	3,75 Kg

LIXADORA DE ROLOS 1.010W



- Controlo de velocidade variável e bloqueio de gatilho para reduzir a fadiga.
- Desenho ergonómico com duas zonas de apoio para maior conforto.
- Troca manual de rolos de lixa sem chave.
- Saco de extração de pó e conexão para aspirador.
- Vibração melhorada com desenho emborrachado nas áreas de aderência.



STANLEY	CÓDIGO EAN	TABELA
FMEW204K-QS	5035048705780	123,00 €

Equipamento standard:

1 Folha de lixa
Mala

Especificações:

Potência	1.010W
Velocidade em vazio	190 - 380 m/min
Tamanho do rolos	533 x 75mm

LIXADORA ROTORBITAL 480W



- Desenho ergonómico com punho em borracha.
- Componentes selados contra as poeiras para maior durabilidade.
- Velocidade variável.



STANLEY	CÓDIGO EAN	TABELA
FME440K-QS	5035048458174	105,00 €

Equipamento standard:

3 Folhas de lixa
Mala

Especificações:

Potência	480W
Velocidade em vazio	4.000 - 12.000 opm
Tamanho base	125mm
Diâmetro orbital	5mm
Excentricidade	2,5mm

LIXADORA VIBRATÓRIA 280W 1/3 FOLHA



- Base metálica com fixação de folhas por meio de velcro ou gancho.
- Recipiente de pó com sistema de aspiração integrado para manter a área de trabalho limpa.
- Desenho ergonómico com zonas de aderência emborrachadas para maior controlo e melhor amortecimento de vibrações.
- Controlo de velocidade variável e bloqueio de gatilho para reduzir a fadiga.

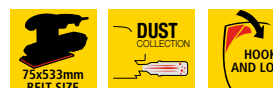

STANLEY	CÓDIGO EAN	TABELA
FMEW214K-QS	5035048705810	82,00 €

Equipamento standard:

1 Folha de lixa
Mala

Especificações:

Potência	280W
Velocidade em vazio	7.000 - 12.000 opm
Tamanho base	190 x 90mm
Diâmetro da órbita	2,0mm
Excentricidade	1,0mm

LIXADORA DETALHES 120W



- Potente motor de 120W que fornece até 14.000 OPM.
- Sistema de recolha de pó: controla a acumulação de pó através do saco de pó integrado.
- Interruptor ligar/desligar selado contra o pó: Protege a lixadeira do pó e dos detritos durante o funcionamento e prolonga a vida útil da ferramenta.
- Manípulo de gancho e laço, para retenção de papel e troca rápida de folha.
- Ponta de diamante substituível para uma utilização mais duradoura.
- Design compacto e ergonómico, para um conforto óptimo, reduz a fadiga do utilizador e a vibração superficial.

Especificações:	
Potência	18W
Velocidade em vazio	14.000 opm
Tamanho de órbita	2mm
Vibração	6,8 m/s ²
Ruído	73db(A)

Equipamento standard:
1 saco de extracção de pó
2 folhas de lixa
1 folha de lixa para dedos
1 ponta de diamante
1 Dedo de fixação
Saco de transporte

STANLEY	CÓDIGO EAN	TABELA
SFMEW210S-QS	5035048796559	62,00 €



PLAINA ELÉTRICA 750W



- Controlo de profundidade preciso com aumentos de 0,2mm.
- 3 definições de ranhuras de chanfragem.
- Sistema de proteção da peça de trabalho.

Especificações:	
Potência	750W
Velocidade em vazio	16.500 rpm
Profundidade máxima de corte	2mm
Largura da plaina	82mm
Aumentos da plaina	0,2mm

Equipamento standard:
2 lâminas reversíveis de carboreto de tungstênio
Guia paralela
Saco para poeiras
Adaptador para aspirador e Mala

STANLEY	CÓDIGO EAN	TABELA
FME630K-QS	5035048363584	118,00 €

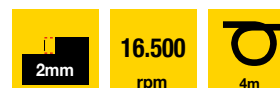

PLAINA DESENGROSSADORA PORTÁTIL 1.800W



- Potente Motor de 1.800W que fornece até 10.000 rpm
- Regulação da espessura, para madeiras duras e macias.
- Velocidade de aplainamento de 7,9 m/min, mais produtividade e eficiência para aplicações mais longas.
- Mudança rápida e afiação das lâminas.
- Longa vida útil das lâminas e fácil substituição com ferramentas incluídas.
- A cabeça de corte de secção circular proporciona um corte máximo do material e baixa vibração.
- Fácil de utilizar e transportar, pois pesa apenas 27 kg.
- Porta de aspiração para recolha de pó.

Especificações:

Potência	18V
Velocidade	10.000 rpm
Capacidade da escova (L x A)	318x152mm

EQUIP. STANDARD:

1 Porta de aspirador industrial
1 chave
1 Bloco de ajuste
1 Varetta de impulso
2 Chaves hexagonais

NOVO

STANLEY	CÓDIGO EAN	TABELA
STP18-QS	5035048807354	504,00 €

50-450
70-600
°C

300/
550
l/m

4m



PISTOLA DE AR QUENTE 2.000W



- 2 velocidades com controlo de temperatura variável proporcionam um controlo preciso em diferentes aplicações.
- O design ergonómico com punho emborrachado reduz a fadiga em aplicações de utilização prolongada.
- Nível de temperatura até 600°C para uma grande variedade de aplicações.

Especificações:

Potência	2.000W
Fluxo de ar	300/500 l/min
Temperatura de funcionamento	50-450/70-600°C

Equipamento standard:

Bocal refletor, bocal de proteção para vidros, bocal largo
Raspador plano, raspador multilateral, raspador triangular
Cone de redução
Punho do raspador e Mala

STANLEY	CÓDIGO EAN	TABELA
FME670K-QS	5035048363881	82,00 €

50-450
70-600
°C

300/
550
l/m

4m

TUPIA 550W 6mm



- Motor de 550 W e um diâmetro máximo de corte de até 26 mm
- Velocidade de 35.000 rpm para tarefas exigentes de perfilagem e fresamento.
- Desenho leve de 1.4Kg, ideal para trabalhos de precisão.
- O design da sua base permite o máximo apoio do utilizador sobre a peça de trabalho.
- A sua base transparente proporciona ao utilizador uma visão clara da linha de corte e da peça de trabalho.

Especificações:	
Potência	550W
Velocidade em vazio	35.000 rpm
Pinça	6mm
Diâmetro máx. de corte	26mm
Viagem vertical	40mm

Equipamento standard:
Fresa reta 6mm
2 chaves fixas
Guia paralela
Guia de corte
Gabarito

STANLEY	CÓDIGO EAN	TABELA
ST55-QS	5054905302191	74,00 €

6 mm	550 w
----------------	-----------------

SERRA DE ESQUADRIA 2.000W 255mm



- Paragem lateral sobredimensionada para maior precisão.
- Facil de ler as escalas de esquadria para melhorar a precisao de corte.
- Punho ergonómico que reduz a fadiga durante a utilização prolongada para máximo conforto e controlo.

Capacidade de corte:	
Profundidade máx. de corte cruzado	92 mm x 305 mm
Bisel máx. a 47°	41 mm x 305 mm
Inglete máx. a 47°	92 mm x 203 mm
Capacidade máx. cruzado em bisel a 47° x 47°	41 mm x 203 mm

Especificações:	
Potência	2.000W
Velocidade em vazio	4.800 rpm
Diâmetro do disco	255mm
Diâmetro interior	30mm
Capacidade de inglete	47°/47°
Capacidade de bisel	0 - 47°
Peso	22 Kg

Equipamento standard:
2 extensões para a mesa
Barreira deslizante alta
Disco de carboneto de tungsténio de 255 x 30mm
Saco para poeiras

STANLEY	CÓDIGO EAN	TABELA
FME720-QS	5035048468876	425,00 €

4.800 rpm	255mm	92mm
---------------------	--------------	-------------

SERRA DE ESQUADRIA 1.500W 216mm



- Desenho compacto e leve para facilitar o transporte da ferramenta.
- Paragem lateral sobredimensionada para maior precisão.
- Facil de ler as escalas de esquadria para melhorar a precisao de corte.
- Punho ergonómico que reduz a fadiga durante a utilização prolongada para máximo conforto e controlo.

Capacidade de corte:	
Profundidade máx. de corte cruzado	62 mm x 305 mm
Bisel máx. a 45°	30 mm x 305 mm
Inglete máx. a 45°	62 mm x 215 mm
Capacidade máx. cruzado em bisel a 45° x 45°	30 mm x 215 mm

Especificações:	
Potência	1.500W
Velocidade em vazio	5.000 rpm
Diâmetro do disco	216mm
Diâmetro interior	30mm
Capacidade de inglete	45°/45°
Capacidade de bisel	0 - 45°
Peso	16,6 Kg

Equipamento standard:
2 extensões para a mesa
Barreira deslizante alta
Disco de carboneto de tungsténio de 216 x 30mm
Saco para poeiras

STANLEY	CÓDIGO EAN	TABELA
FME721-QS	5035048614051	310,00 €

5.00 rpm	216mm	62mm
--------------------	--------------	-------------

BANCO PARA SERRAS DE ESQUADRIA



- Compatível com ambas as serras de esquadria de Stanley Fatmax.
- Capacidade de carga 185 kg.
- Fácil montagem e desmontagem.

Especificações:	
Peso	14 kg
Carga máxima	185 kg

Equipamento standard:
Asa de transporte
Barreira deslizante alta

STANLEY	CÓDIGO EAN	TABELA
FME790-XJ	5035048614259	142,00 €

SERRA DE MESA 1.800W 254mm



- Mesa superior concebida para proporcionar uma excelente precisão de corte.
- Os trilhos-guia telescópicos fornecem até 660 mm de capacidade de corte num design portátil para o corte de grandes peças.
- Potente motor de 1.800W para elevado desempenho em todas as aplicações.
- Serra de mesa concebida para ser mais leve e fácil de transportar com pernas de apoio.

Especificações:	
Potência	1.800W
Velocidade em vazio	4.800 rpm
Diâmetro lâmina	254mm
Diâmetro interior	30mm
Capacidade máx. de extensão	660mm
Capacidade de corte 90°	80mm
Capacidade de corte 45°	50mm
Peso	28,8 Kg

Equipamento standard:
1 lâmina 254x30mm TCT 60D
Guia paralela
Peça de impulso
Pinça
Chave

STANLEY	CÓDIGO EAN	TABELA
SST1800-QS	5054905302184	348,00 €

	4.800	1.800
254mm	rpm	W



FERRAMENTAS DE JARDIM



FERRAMENTAS DE JARDIM V20 LITHIUM-ION 18V

CORTARELVAS AUTOMOTOR BRUSHLESS V20 LITHIUM-ION 18V

V20
LITHIUM ION
brushless
PERFORMANCE UPGRADE



- Motor sem escovas, mais potência e autonomia
- O funcionamento autopropulsado com rodas motorizadas permite o funcionamento com uma só mão e muito menos esforço
- Alimentado por 2 baterias V20 (2x18V=36V)
- A plataforma de 28 cm de perfil ultra baixo garante o acesso a áreas de difícil acesso Saco de recolha de relva em tecido de 40 L para trabalhos pesados com elevada capacidade e resistência
- Design leve, compacto e equilibrado com punho ergonómico macio
- Caixa de plástico robusta de 51 cm e lâmina de 49,5 cm adequada para relvados médios a grandes
- Alternar entre ensacamento e mulching
- Ajuste de altura de ponto único com 5 posições
- Punhos dobráveis e saco de recolha de relva dobrável

Especificações:	
Potência	2x18V=36V
Largura de corte	51cm
Área de corte Até	800m ²
Capacidade do recolhedor	40L
Ajustes de altura	25 - 57mm



STANLEY	CÓDIGO EAN	BATERIA	TABELA
SFMCWWS251M-QW	5035048750643	2 x 4Ah	530,00 €
SFMCWWS251B-XJ	5035048750674	-	434,00 €

ELETROSSERRA BRUSHLESS V20 LITHIUM-ION 18V 30cm

V20
LITHIUM ION
brushless
PERFORMANCE UPGRADE



- Motor sem escovas mais potência e autonomia.
- Comprimento da lâmina 30cm, Para cortar troncos médios a grandes.
- Travão da corrente, pára a corrente rapidamente em caso de retrocesso.
- A lubrificação automática mantém a corrente lubrificada durante a utilização. Prolonga a vida do sabre e da corrente, evita o entupimento.
- Tensão da corrente com bloqueio sistema de tensionamento preferido pelos profissionais (chave incluída).
- Punho auxiliar grande para duas mãos maior controlo e segurança durante a utilização
- Garras metálicas agarra o material de corte, melhora o controlo.



EQUIP. STANDARD:
Lâmina de 30 cm
Corrente de 30 cm
Cobertura de proteção para a lâmina
Chave

Especificações:	
Potência	18V
Comprimento da lâmina	30cm
Velocidade da corrente	6.5m/s

STANLEY	CÓDIGO EAN	BATERIA	TABELA
SFMCCS730M1-QW	5035048810262	1 x 4Ah	262,00 €
SFMCCS730B-XJ	5035048809051	-	174,00 €

SERRA DE PODA V20 LITHIUM-ION 18V

V20
LITHIUM ION

- Comprimento da lâmina 15cm, tamanho compacto ideal para a poda
- Proteção metálica de corte, maior controlo e segurança durante a utilização.
- Tensão da corrente com bloqueio, sistema de tensionamento fiável (chave inglesa incluída)
- Funcionamento sem óleo, devido à baixa velocidade da corrente, não é necessário aplicar óleo durante a utilização
- Gancho para pendurar integrado
- Bloqueio de estilo Lock-off, evita arranques acidentais
- Punho de duas mãos, com proteção para as mãos para maior controlo e segurança



EQUIP. STANDARD:

Lâmina de 15 cm com ponta de poda
Corrente de 15 cm
Cobertura de proteção para a lâmina
Chave

Especificações:

Potência	18V
Comprimento da lâmina	15cm
Velocidade da corrente	4.4m/s

STANLEY	CÓDIGO EAN	BATERIA	TABELA
SFMCPS415D1-QW	5035048821442	1 x 2Ah	188,00 €
SFMCPS415B-XJ	5035048821435	-	115,00 €

ELETROSSERRA TELESCÓPICA V20 LITHIUM-ION 18V

V20
LITHIUM ION



- A lâmina e a corrente de 20 cm permitem um corte eficaz de ramos mais pequenos e difíceis de alcançar
- Alcance até 4,5 m com a pega extensível para cortar ramos difíceis de alcançar com os pés ainda firmemente assentes no chão
- A cabeça e a lâmina inclinadas proporcionam um corte preciso em ramos difíceis de alcançar
- O mecanismo de segurança do travão da corrente pára a corrente em menos de 1 segundo
- Ferramentas para um ajuste preciso da corrente
- Indicador integrado do estado de carga da bateria
- Gancho de suspensão integrado



Especificações:

Potência	18V
Comprimento da lâmina	20cm
Alcance máximo	3m (4,5m)
Velocidade do motor	20.000-22.000 rpm
Velocidade da corrente	1.9m/s
Capacidade do depósito	40ml
Número de elos da corrente	34

STANLEY	CÓDIGO EAN	BATERIA	TABELA
SFMCPS620M1-QW	5035048727072	1 x 2Ah	237,00 €

SOPRADOR BRUSHLESS V20 LITHIUM-ION 18V

V20
LITHIUM ION
brushless
PERFORMANCE UPGRADED



- O motor sem escovas de elevado desempenho fornece até 11,6 m³/min e 177 km/h para limpar folhas e detritos de jardim de forma rápida e eficiente.
- Modo Boost - limpa os detritos pesados com o toque de um botão
- Velocidade variável, maximiza a eficiência do tempo de funcionamento e melhora o controlo
- Design leve, compacto, cómodo e fácil de utilizar
- Raspador de ponta eficiente para uma remoção eficaz de folhas e detritos
- Indicador integrado do estado de carga da bateria
- Gancho de suspensão integrado



Especificações:

Potência	18V
Velocidade de sopro	até 177 km/h
Caudal de ar	11,6 m³/min
Nível de ruído	96dB

STANLEY	CÓDIGO EAN	BATERIA	TABELA
SFMCBL730M1-QW	5035048795514	1 x 4Ah	199,00 €
SFMCBL730B-XJ	5035048795491	-	121,00 €

APARADOR V20 LITHIUM-ION 18V 33cm

V20
LITHIUM ION



- Largura de corte de 33 cm para um corte rápido e eficiente
- Mecanismo automático de alimentação de fio de 1,6 mm quando necessário
- Transmissão por engrenagens para maior binário e potência de corte
- Controlo de velocidade alta/baixa e de velocidade variável
- Design leve de 2,4 kg com punho auxiliar em borracha e eixo telescópico para maior comodidade
- Indicador integrado do estado de carga da bateria
- Gancho de suspensão integrado



Especificações:

Potência	18V
Largura de corte	33cm
Fio	1,6 mm
Velocidade variável	5.500-7.200 rpm
Alimentação do fio	Automática

STANLEY	CÓDIGO EAN	BATERIA	TABELA
SFMCST933M1-QW	5035048726945	1 x 4Ah	167,00 €

APARADOR BRUSHLESS V20 LITHIUM-ION 18V 33cm

V20
LITHIUM ION
brushless
PERFORMANCE CAPABILITY



- Motor sem escovas, mais potência e autonomia.
- Largura de corte de 33 cm para um corte rápido e eficiente.
- Transmissão por engrenagens para maior binário e potência de corte.
- O sistema de carretel de alimentação QUICKWIND™ fornece uma linha dupla resistente de 2 mm para enfrentar a relva e as ervas daninhas mais espessas
- Controlo de velocidade alta/baixa e de velocidade variável
- Design leve de 2,9 kg com punho auxiliar ajustável e eixo telescópico
- Indicador integrado do estado de carga da bateria
- Gancho de suspensão integrado



Especificações:	
Potência	18V
Largura de corte	33cm
Fio duplo	2,0mm
Velocidade variável	0- 4.600/ 0-6.000 rpm
Alimentação do fio	por toque

STANLEY	CÓDIGO EAN	BATERIA	TABELA
SFM CSTB933M-QW	5035048726976	1 x 4Ah	226,00 €

APARADOR BRUSHLESS V20 LITHIUM-ION 18V 33cm

V20
LITHIUM ION
brushless
PERFORMANCE CAPABILITY



- Motor sem escovas, mais potência e autonomia.
- Largura de corte de 33 cm para um corte rápido e eficaz.
- Transmissão por engrenagens para maior binário e potência de corte.
- Mecanismo de alimentação de comando com o toque de um botão. Fio único de 2,0 mm
- Velocidade alta/baixa e controlo de velocidade variável
- Design leve de 2,5 kg com punho auxiliar secundário em borracha e eixo amovível
- Indicador integrado do estado de carga da bateria
- Gancho de suspensão integrado



Especificações:	
Potência	18V
Largura de corte	33cm
Fio simple	2,0 mm
Velocidade variável	0- 5.500/ 0-7.200 rpm
Alimentação do fio	por comando

STANLEY	CÓDIGO EAN	BATERIA	TABELA
SFMSTB930M-QW	5035048805992	1 x 4Ah	199,00 €
SFMSTB930B-XJ	5035048798690	-	132,00 €

CORTA-SEBES V20 LITHIUM-ION 18V 55cm

V20
LITHIUM ION

- Lâmina de 55 cm com lâminas de dupla ação cortadas a laser e fabricadas em aço temperado para um corte preciso e uma vida útil mais longa. Espaçamento entre dentes de 19 mm
- A funcionalidade Power Saw™ com serra de ponta de 5 cm proporciona mais potência quando é necessário para cortar ramos até 35 mm de espessura de forma rápida e fácil
- Punho auxiliar envolvente para maior conforto, manobrabilidade e melhor controlo
- O design leve de 2,9 kg é compacto, cómodo e fácil de utilizar
- Indicador integrado do estado de carga da bateria
- Gancho de suspensão integrado



Especificações:	
Potência	18V
Comprimento da lâmina	55cm
Espaçamento dos dentes	19mm

STANLEY	CÓDIGO EAN	BATERIA	TABELA
SFMCHT855M1-QW	5035048727003	1 x 4Ah	195,00 €

CORTA-SEBES TELESCÓPICO V20 LITHIUM-ION 18V 45cm

V20
LITHIUM ION

- Lâmina de 45 cm fabricada em aço temperado para um corte preciso e uma longa duração
- Espaçamento entre dentes de 18 mm
- Comprimento da ferramenta de 2,1 m e alcance alargado de até 3,4 m para cortar sebes difíceis de alcançar
- Cabeça giratória de 180° e 5 posições de corte ajustáveis para maior versatilidade, conforto e controlo
- Design leve de 4,1 kg, compacto, confortável e fácil de utilizar
- Indicador integrado do estado de carga da bateria
- Gancho de suspensão integrado



Especificações:	
Potência	18V
Comprimento da lâmina	45,7cm
Espaçamento dos dentes	18 mm

STANLEY	CÓDIGO EAN	BATERIA	TABELA
SFMCPH845M1-QW	5035048727102	1 x 4Ah	216,00 €

LAVADORA DE ALTA PRESSÃO BRUSHLESS V20 LITHIUM-ION 18V

V20
LITHIUM ION
brushless
PERFORMANCE BY OPERATION



- Motor sem escovas, mais potência e autonomia
- Alimentado por 2 baterias SFM V20 (2x18V=36V)
- Duas velocidades: 55 bar (baixa) e 70 bar (alta) para maior flexibilidade MAIS modo Boost de 100 bar para remover a sujidade e os detritos mais difíceis (5 minutos de tempo de impulso)
- Função auto-ferrante - Permite a extração de água de qualquer fonte de água doce
- Proteção contra intempéries - protege a ferramenta da humidade e do pó, incorpora módulos selados e orifícios de drenagem.
- Punho telescópico dobrável e rodas incorporadas para manobrabilidade
- Armazenamento de acessórios a bordo Compacto, leve, 9,3 kg e equilibrado para o máximo conforto e portabilidade
- Inclui mangueira de 6 m, bico turbo, bico de lápis ajustável, filtro de entrada transparente, pistola e lança, depósito de espuma de 0,6 L, kit de mangueira auto-ferrante, agulha para limpeza dos bicos.



Especificações:	
Potência	2x18V
Pressão Bar	Baixa: 55, Alta: 70, Modo Boost: 100
Caudal máximo:	270 LPH
Bomba:	Alumínio
Temperatura da água:	60°
Comprimento da mangueira:	6m

STANLEY	CÓDIGO EAN	BATERIA	TABELA
SFMC PW1500B-XJ	5035048795651	1 x 4Ah	409,00 €

LAVADORA DE ALTA PRESSÃO V20 LITHIUM-ION 18V

V20
LITHIUM ION



- Retire água de qualquer fonte - ligue a lavadora de alta pressão a uma mangueira de jardim normal ou retire água de um balde ou piscina
- Bico 5 EM 1 versátil com 5 definições de pulverização diferentes
- Controlo de velocidade alta e baixa (velocidade alta de 24 bar / velocidade baixa de 13 bar)
- Pega envolvente com punho moldado para maior conforto e controlo
- Leve e portátil para uma limpeza fácil no exterior
- Varinhas intercambiáveis para escolher o comprimento certo para o trabalho: varinha normal: 57 cm, varinha curta (rega de plantas): apenas 16 cm*. *Vendido separadamente
- Inclui mangueira de entrada de 6 m, tubo de 57 cm de comprimento, bocal 5 em 1 e adaptador.



Especificações:	
Potência	18V
Pressão bar	Bajo: 13, Alto: 24
Caudal máximo:	120 LPH
Bomba	Alumínio

STANLEY	CÓDIGO EAN	BATERIA	TABELA
SFMCPC93M1-QW	5035048736876	1 x 4Ah	205,00 €
SFMCPC93B-XJ	5035048743409	-	125,00 €

TESSOURA DE MÃO V20 LITHIUM-ION 18V

V20
LITHIUM ION



- Design ergonómico com um molde de borracha para um conforto máximo
- Lâmina robusta com capacidade de corte de 32 mm, ideal para cortar ramos grossos - adequada para madeira seca e húmida
- Lâmina de corte intercambiável (lâmina sobresselente disponível como acessório)
- O gatilho suave garante a facilidade de utilização em aplicações repetitivas
- Design compacto, leve (1,3 kg) e portátil, perfeito para uma utilização prolongada



Especificações:	
Potência	18V
Capacidade de corte	32mm

STANLEY	CÓDIGO EAN	BATERIA	TABELA
SFMCPP32M1-QW	5035048788516	1 x 4Ah	182,00 €
SFMCPP32B-XJ	5035048788493	-	104,00 €

PERFURADOR DE TERRA V20 LITHIUM-ION 18V

V20
LITHIUM ION



- Trado de 76 mm de largura x 155 mm de profundidade para uma grande variedade de aplicações de sementeira.
- 2 velocidades para diferentes aplicações
- O punho auxiliar incorporado garante um melhor controlo e segurança.
- Ideal para pulverizar e deslocar a terra, criando buracos para a plantação de flores, legumes, bolbos, arbustos e pequenos postes com facilidade e mínimo esforço.
- Design leve (1,35 kg) e compacto, cómodo e fácil de utilizar.
- Acessório para sacha, disponível como acessório separado (SFMCGWA-XJ).
- Bateria com indicador do estado de carga.



Especificações:	
Potência 18V	18V
Largura 76 mm	76mm
Profundidade 155mm	155mm

STANLEY	CÓDIGO EAN	BATERIA	TABELA
SFMCGA75M1-QW	5035048795774	1 x 4Ah	199,00 €
SFMCGA75B-XJ	5035048795736	-	115,00 €

MEDICÃO E NIVELACÃO

LASER



GUIA GAMA LASER

	Referência	Descrição	Alcance (m_raio)	Precisão	Compensação	Diodo	Classe	Baterias	Autonomia	IP	Garantia
NÍVEIS LASER ROTATIVOS	FMHT77448-1	RL750L-G	300	1,5mm a 30m	Auto	540Nm	3R	Lítio	12	66	12
	FMHT77447-1	RL700L	300	1,5mm a 30m	Auto	635Nm	2M	Lítio	20	66	12
	FMHT77449-1	RL600L	200	2,2mm a 30m	Auto	635Nm	2M	Lítio	20	66	12
	FMHT77446-1	RL600	200	2,2mm a 30m	Auto	635Nm	2M	2 x D	20	54	12

GUIA GAMA LASER

				NIVELAMENTO, ESCAVAÇÕES		
	Referência	Descrição	IMAGEM	Nivelamento, preparação do terreno, escavações.	Niveleção de superfícies, alcantarillado.	Niveleção de estradas, caminhos, campos.
NÍVEIS LASER ROTATIVOS	FMHT77448-1	RL750L-G		*	*	*
	FMHT77447-1	RL700L		*	*	*
	FMHT77449-1	RL600L		*	*	*
	FMHT77446-1	RL600		*	*	*

OBRA EXTERIOR			OBRA INTERIOR			ACABAMENTOS		
Esquadrias, alinhamento horizontal e vertical de cofragems.	*	*	*	*	*	Colocação de placas de gesso, suspensões de vario tipo, tectos falsos.	*	*
Colocação de carpintaria metélica e de madeira.	*	*	*	*	*	Colocação de iluminação, interruptores cablagens.	*	*
Instalação elétrica e de encanamentos.	●	●	●	●	●	Instalação de tubagens, sistemas de aquecimento e ventilação.	*	*
						Colocação de mosaicos e azulejos, colocação de chão e outros revestimentos.	●	●
						Arranjos interiores: cozinhas, vestiários, armazéns.	●	●
						Alinhamento de estanterias, decoração.	●	●

O PROFESIONAL ACONSELHA



LUIS REDONDO
trabalhador da construção

O MELHOR LASER PARA SATISFAÇÃO DA SUAS NECESSIDADES

PRINCIPAIS INSTRUMENTOS DE NIVELAÇÃO



Nível óptico



Laser rotativo



Laser de cruz



◀
Calcular ângulos
e inclinações

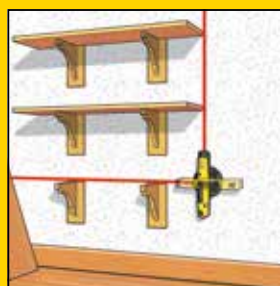

◀
Fazer
esquadrias



◀
Prumada - detectar um ponto
do chão ao tecto



◀
Nivelação e alinhamento
horizontal e vertical

O QUE É UM LASER?

LASER significa "Light Amplification by Stimulated Emission of Radiation" (Amplificação da Luz por Emissão Estimulada de Radiação). É utilizado um diodo para criar um raio laser concentrado num comprimento de onda. Quanto mais curto o comprimento de onda mais brilhante e mais visível é o raio laser. Os lasers da STANLEY têm um comprimento de onda standard de 635 nanómetros, o qual é adequado para uso até 700 m.

CLASSIFICAÇÃO IP

Quando se trabalha em condições de pó e humidade, a classificação IP do laser é também importante. A selecção dos laser da STANLEY tem a classificação IP54 (protecção contra pó e salpicos de água) ou IP57 (protecção contra pó e completamente à prova de água).

O PROFESIONAL ACONSELHA



LUIS REDONDO
trabalhador da construção

O MELHOR LASER PARA SATISFAÇÃO DA SUAS NECESSIDADES

OS LASERS SÃO POTENCIALMENTE PERIGOSOS?

Os lasers são classificados de 1 a 4 em termos de perigo potencial. As classes dos lasers da STANLEY vão da classe 1 até à classe 2M, as quais pressupõem pouco ou nenhum perigo.

Classe 1 - Não pressupõe qualquer ameaça de dano biológico.

Classe 2 - A saída poderá prejudicar uma pessoa se esta olhar continuamente para o laser durante um longo período de tempo.

Classe 2M - Os lasers possuem um raio divergente e podem ser perigosos se for colocado à frente dos olhos um instrumento óptico como uma lupa de aumento.

Todos os Lasers STANLEY estão abrangidos pela garantia contra defeitos de fabricação e ou mão-de-obra defeituosa, a partir da data de compra. Aconselhamos que envie o seu produto a efectuar uma revisão anual e calibrar a cada 6 meses. Se o seu produto não está a funcionar correctamente quer esteja dentro ou fora do período de garantia contacte directamente connosco através dos contactos acima mencionados. Os reparadores Autorizados dispõem de serviço nacional de entrega e recolha.



CONTACTO DEPARTAMENTO ASSISTÊNCIA TÉCNICA EM PORTUGAL

Perguntas frequentes: www.2helpu.com/STANLEY/PT/pt-PT/Faq

Email: resposta.posvenda@sbdinc.com

Tel: 214667500

resposta.posvenda@sbdinc.com

INTELLI-TOOLS

DETETOR DE ESTRUTURAS 300S

STANLEY
FATMAX



- Com todas as funções do modelo com ecran LCD retro-iluminada para uma fácil leitura em condições de pouca luz. Inclui o modo de exploração para uma deteção precisa de até 75 mm.
- Ecran LCD com visor de centro.
- Detector de AC com alerta de audio e visual.
- Inclui modo de scanear para localizar e identificar rapidamente os materiais com maior precisão
- Deteta madeira até 38mm de profundidade
- Deteta metais ferrosos até 75mm de profundidade
- Deteta metais não ferrosos até 38mm de profundidade
- Deteta cabos de CA até uma profundidade de 51 mm.
- Deteta os centros das vigas para a localização rápida e precisa dos pontos de fixação adequados
- Os detetores STANLEY foram desenhados com um simples pulsar de botão, calibração automática e a tecnologia de uma só passagem para tornar a operação rápida e fácil. Cada modelo também conta com um canal útil para marcar, tornando-o rápido e fácil de assinalar, pronto para a tarefa.
- Punho ergonómico
- Alerta sonoro para madeira, metal ou AC (opcional)
- Alerta sonoro + LED para a detecção dos cabos

Referência	FMHT0-77407
	-
	8
	3253560774073
€	44 €

DETETOR DE ESTRUTURAS S160

STANLEY



- Encontra o centro da estrutura para maior comodidade
- Menor probabilidade de erro ao usá-lo em qualquer ângulo
- Calibração automática que Elimina a possibilidade de não encontrar uma estrutura devido a uma calibração incorreta
- Desenho compacto
- Indicador com luces LED da direção on está o objeto
- Profundidades de deteção: madeira 25mm, metal 38mm e electricidade 50mm
- Deteta o centro da estrutura para uma maior comodidade de uso. Utilização com um único botão
- Inclui 2 pilhas alcalinas AA

Referência	STHT77588-0
	-
	16
	3253560775889
€	26 €

DETETOR DE ESTRUTURAS S100

STANLEY



- Encontra o centro da estrutura para maior comodidade
- Menor probabilidade de erro ao usá-lo em qualquer ângulo
- Calibração automática que Elimina a possibilidade de não encontrar uma estrutura devido a uma calibração incorreta
- Desenho compacto
- Indicador com luzes LED da direção on está o objeto
- Profundidades de deteção: madeira 19mm, metal 19mm e electricidade 50mm
- Deteta o centro da estrutura para uma maior comodidade de uso
- Utilização com um único botão
- Inclui 2 pilhas alcalinas AA

Referência	STHT77587-0
	-
	16
	3253560775872
€	22 €

MEDIDOR DE HUMIDADE

STANLEY



- Dupla escala de medição; escala para materiais de construção e escala para madeira.
- Ecrã iluminado com gráfico de barras.
- Podese utilizar em madeira, materiais de construção convencionais, ladrilhos, gesso, betão e placas de cimento. Pinos de eléctrodo substituíveis.
- A unidade desliga-se automaticamente depois 3 minutos de desuso.
- Inclui estojo.
- Alcance de medição em madeira: 6% a 44% (Precisão +/- 2%); em materiais de construção: 0.2% a 2.00% (Precisão +/- 0,1%)

Referência	0-77-030
Bateria	3 pilhas de botão CR-2032
Duração da bateria	20 horas de utilização contínua
	X
	8
	3253560770303
€	46 €

PINÇA AMPERIMÉTRICA DIGITAL INTELIGENTE FATMAX®

**STANLEY
FATMAX**



- Categoria III de segurança e até 600V de tensão.
- Ecrã com dígitos de grande tamanho.
- Ecrã com iluminação para trabalhar em zonas pouco iluminadas.
- Muestra dos datos de medición simultaneamente.
- Função HOLD que permite reter os valores durante algunos segundos.
- Função MAX/MIN que es especialmente útil em automoción.
- Tamanho compacto e leve.
- Tensão 600 V CA/CC
- Corrente 10 A CA/CC
- Resistência 10 MΩ
- Freqüência 3 kHz
- Funcao para provar baterias
- Retenção de dados
- Sinal sonoro de continuidade <30 Ω
- Díodo 2,4 V
- Indicador de bateria baixa
- Certificação ETL/CE

Referência	FMHT82564-0
	-
	20
	3253560825645
€	125 €

MULTÍMETRO DIGITAL INTELIGENTE FATMAX®

**STANLEY
FATMAX**



- Categoria III de segurança e até 600V de tensão.
- Ecrã com dígitos de grande tamanho.
- Ecrã com iluminação para trabalhar em zonas pouco iluminadas.
- Mostra dois dados de medição simultâneamente.
- Função HOLD que permite reter os valores durante algunos segundos.
- Função MAX/MIN que es especialmente útil em automoción.
- Botão NCV que permite deteção de electricidade sem utilizar os cabos.
- Tamanho compacto e leve.
- Tensão 600 V CA/CC. Corrente 10 A CA/CC. Resistência 10 MΩ. Freqüência 3 kHz
- Função para provar baterias
- Sinal sonoro de continuidade <30 Ω
- Díodo 2,4 V
- Indicador de bateria baixa
- Certificação ETL/CE

Referência	FMHT82563-0
	-
	40
	3253560825638
€	105 €



MULTÍMETRO DIGITAL FATMAX®

STANLEY
FATMAX



- Categoria III de segurança e até 600V de tensão.
- Ecrã com dígitos de grande tamanho.
- Função HOLD que permite reter os valores durante alguns segundos.
- Tamanho compacto e leve.
- Tensão 600 V CA/CC. Corrente 10 A CA/CC. Resistência 2 MΩ
- Função para provar baterias
- Retención de datos
- Sinal sonoro de continuidade <math><30 \Omega</math>
- Díodo 2,4 V
- Indicador de bateria baixa
- Certificación ETL/CE

Referência	FMHT82565-0
<input checked="" type="checkbox"/>	40
	3253560825652
€	51 €

MULTÍMETRO



- Categoria 2 de segurança
- Verificação de baterias: AAA, AA, C, D, 1.5 volts, baterias de botões e baterias de 9 volts
- 7 funções e 20 níveis:
- Voltagem CC: 200 m/2000 m/20/200/300V
- Voltagem CA: 200/300V
- Corrente CC: 200μ/2000μ/20 m/200 m/10A
- Resistência: 200/2000/20k/200k/2000kΩ
- Verificação do díodo: 2,8V / 1mA
- Continuidade: <math><30\Omega</math>
- Temperatura: 0~1000°C

Referência	STHT0-77364
BATERIA	9V
<input checked="" type="checkbox"/>	6
	3253560773649
€	32 €

DETETOR DE TENSÃO

STANLEY
FATMAX



- Categoria III de segurança e até 600V de tensão.
- Mostra o valor aproximado com Luces LED (12, 24, 50, 120, 230 e 400V).
- Botão RCD para verificar o correcto funcionamento do diferencial da instalação.
- IP54 de selhado contra poeiras e agua.

Referência	FMHT82566-0
<input checked="" type="checkbox"/>	40
	3253560825669
€	32 €

TERMÓMETRO

STANLEY



- Gama de temperatura de 38 a 520°C que permite uma grande variedade de aplicações
- Precisão do 2% ou +/- graus
- Relação de raio de medição 8 a 1 que permite medir um círculo de 32cm a 2,5m de distância
- Ecrã de alto contraste pra uma boa visibilidade em todas as condições iluminação

Referência	STHT0-77365
Bateria	9V
	-
<input checked="" type="checkbox"/>	6
	3253560773656
€	51 €



MEDIÇÃO LASER



CALCULAR ÂNGULOS E INCLINAÇÕES



CALCULAR DISTÂNCIAS



ESTIMAR ALTURAS:
estimar alturas com
2 ou 3 pontos



CALCULAR SUPERFÍCIES

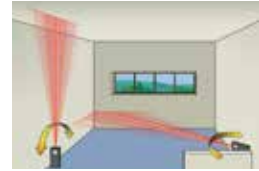

FUNÇÃO DE REMODELAÇÃO DE DISTÂNCIAS CONSTANTES:
distância mínima ou máxima
por medição



	MODELO	TLM40	TLM50	SLM65	SLM100	FLM165	TLM165	TLM330
CARACTERÍSTICAS	Alcance (mín/máx)	0,21 - 12m	0,21 - 15m	0,20 - 20m	0,2 - 30m	0,2 - 50m	0,1 - 50m	0,05 - 100m
	Precisão	± 6,0mm	± 3,0mm	± 3,0mm	± 3,0mm	± 1,5mm	± 1,5mm	± 1,5mm
	Sensor de inclinação	-	-	-	-	-	-	✓
	Nível de protecção	IP40	IP40	IP40	IP40	IP40	IP54	IP54
	Tipo de ecrã	2 linhas	2 linhas	2 linhas	3 linhas	4 linhas	2 linhas	3 linhas
	Luz de fundo	-	-	✓	✓	✓	✓	✓
	Sinal sonoro	-	-	-	-	-	✓	✓
	Calculadora com funções +/-	-	-	✓	✓	✓	✓	✓
	Armazenagem de memória (nível)	-	-	2	3	-	5	20
	Temporizador	-	-	-	-	-	-	0 - 60 sec
	Suporte extraível	-	-	-	-	-	✓	✓
	Zoom digital de 4x	-	-	-	-	-	-	-
	Apaga automaticamente (Laser/Unidade)	120 sec	120 sec	120/180 sec	120/180 sec	30/180 3sec	90/180 sec	90/180 sec
	Medições por carga de pilhas	sobre 3000	sobre 3000	sobre 6000	sobre 6000	1000 por recarga	sobre 3000	sobre 5000
	Pilhas (incluídas)/ Bateria	✓	✓	✓	✓	✓	✓	✓
Tipo de bateria	Ion Litio	2x AAA	2x AAA	2x AAA	Ion Litio	2x AAA	2x AAA	
Tripé com fixação a rosca (1/4")	-	-	-	-	-	-	✓	
Inclui bolsa de protecção	-	-	-	-	-	✓	✓	
FUNÇÕES	1 Distância	✓	✓	✓	✓	✓	✓	✓
	2 Superfície	-	-	✓	✓	✓	✓	✓
	3 Volume	-	-	✓	✓	✓	✓	✓
	4 Altura	-	-	-	✓	✓	✓	✓
	5 Altura combinada	-	-	-	-	-	✓	✓
	6 Tracking	✓	✓	✓	✓	✓	✓	✓
	7 Tracking de alturas	-	-	-	-	-	-	✓
	8 Distância com obstruções	-	-	-	-	-	-	✓
	9 Ângulo triangular	-	-	-	-	-	-	✓
	10 Altura parcial	-	-	-	-	-	-	✓
	11 Implantação	-	-	-	-	-	-	✓
Conectividade Bluetooth	-	-	-	-	-	✓	-	

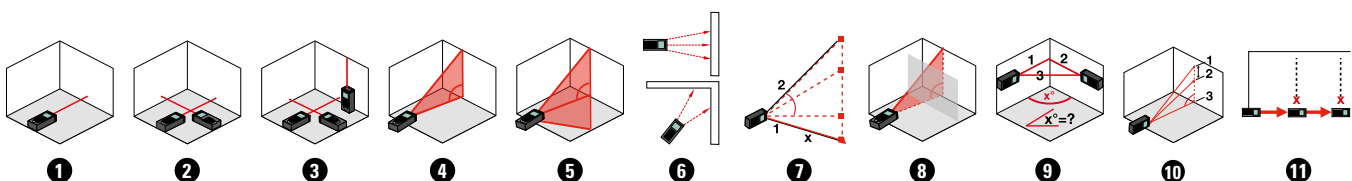

MEDIDOR LASER DE BOLSÃO 12m TLM40 APENAS DISTÂNCIAS

STANLEY



- Alcance de medição melhorado até 12m. Operação de um botão para facilidade de uso
- Carga com porto USB, a bateria Li-Ion é interna para maior tempo de funcionamento
- Ecrã preto com letras brancas para melhor visibilidade
- Precisão de +/-6mm@ 10m para medições mais precisas. Carcaça em borracha e design compacto.

Referência	STHT77666-0
Precisão (mm)	+/- 6
	6
	12
	3253560776664
€	32 €

MEDIDOR LASER 15m TLM50 APENAS DISTÂNCIAS

STANLEY



- Com um design compacto e fácil de guardar.
- Está preparado para trabalhar em distâncias curtas de 15m
- Contém as funções adequadas para ser utilizado como uma fita métrica

Referência	STHT1-77409
Precisão (mm)	+/- 3
	8
	8
	3253561774096
€	44 €

MEDIDOR LASER 20m SLM65

STANLEY



- Ecrã cinza com números a preto. Alcance da medição 20m
- Sistema de medição a duas alturas (parte superior ou da base)
- Mostra 2 filas de medidas no visor. Proteção IP40.
- Modo de poupança de energia. Cálculo de áreas e volumes. Inclui duas pilhas AAA

Referência	STHT77065-0
Precisão (mm)	+/- 3
	-
	6
	3253560770655
€	52 €

MEDIDOR LASER 30m SLM100

STANLEY



- Ecrã cinza com números a preto. Alcance da medição 30m
- Sistema de medição a duas alturas (parte superior ou da base)
- Mostra 3 filas de medidas no visor. Proteção IP40.
- Modo de poupança de energia. Cálculo de áreas, volumes e Pitágoras. Inclui duas pilhas AAA

Referência	STHT77100-0
Precisão (mm)	+/- 3
	-
	6
	3253560771003
€	58 €

MEDIDOR LASER 50m FLM165

STANLEY
FATMAX



- Ecrã preto com dígitos brancos. Está preparado para trabalhar a 50m. Protecção IP40.
- Mostra 4 filas de medidas no visor. Modo de poupança de energia. Bracelete de pulso
- Cálculo de áreas, volumes, medição contínua, cálculos mínimos e máximos e pitágoras.
- Bateria interna de lítio

Referência	FMHT77165-0
Precisão (mm)	+/-1,5
	-
	6
	3253560771652
€	103 €

MEDIDOR LASER 50m TLM165s

STANLEY
FATMAX



- Função Bluetooth para conectar com um smartphone, tablet ou PC
- Medição direta de distâncias, cálculo de áreas, cálculo de volumes, função Pitágoras, função calculadora (soma e subtração de medidas) e tracking (medição contínua). Suporte extraível para as medições mais precisas.
- 5 memórias e Ecrã retroiluminado de 2 linhas. Inclui bolsa de transporte e 2 pilhas AAA.
- 50m de distância. Precisão: $\pm 1.5\text{mm}$ 0.1-50m.
- Suporte de fixação para as medições mais precisas e em ângulo.
- Ecrã e teclado selados contra salpicos (IP54). Melhor qualidade. Desenho ergonómico

Referência	STHT1-77139
Precisão (mm)	+/- 1,5
	2
	12
	3253561771392
€	125 €

MEDIDOR LASER 100m TLM330

STANLEY
FATMAX



- Medição direta de distâncias, cálculo de áreas, cálculo de volumes, função Pitágoras, função calculadora (soma e subtração de medidas), tracking (medição contínua), tracking mínimo e máximo, sensor de inclinação, função de implantação, modo horizontal inteligente e timer (medição por conta atrás). Suporte extraível para as medições mais precisas e rosca para tripé. 20 memórias e ecrã retroiluminado de 3 linhas.
- Inclui bolsa de transporte e 2 pilhas AAA.
- Alcance 100m. Precisão: $\pm 1\text{mm}$ 0.05-100m.
- Ecrã retroiluminado de 3 linhas. Suporte de fixação para as medições mais precisas e para a medição de esquinas.
- Ecrã e teclado selados contra salpicos (IP54).
- Design ergonómico e rosca para colocar no tripe. Melhor qualidade

Referência	STHT1-77140
Precisão (mm)	+/- 1
	2
	12
	3253561771408
€	195 €

NIVELAÇÃO LASER BRICOLAGE

NÍVEL LASER ROTATIVO VERMELHO 30m

STANLEY



REDLASER



- Alcance 30m (240m com detetor). Velocidade de rotação 0-150-300-600. Autonomia de 20 horas
- Nivelamento automático na horizontal. (Sistema de pêndulo) +/- 3°. Nivelamento manual em projeção vertical. Bloqueio do pêndulo para um transporte seguro. Prumo superior. Estrutura sobremoldada. Classe de proteção IP54. Rosca 5/8" para utilizar com tripé
- Conteúdo do kit: Estojo, 2 pilhas alcalinas tipo D, óculos, objetivo, detetor, suporte para detetor

Referência	STHT77616-0
Classe da laser	2
Precisão (mm)	+/- 2/10m
Garantia (meses)	24
	2
	3253560776169
€	258 €

NÍVEL LASER VERDE DE LINHAS 360° E LINHA VERTICAL

STANLEY



GREENLASER



- Alcance máximo de 25m. 0,4mm/m de precisão. Projeta uma linha vertical e uma linha 360°
- Nivelção automática com um rango de +/-4°. Bloqueio do pêndulo para uma maior proteção durante o transporte. Rosca 1/4" para utilizar com tripé
- Inclui: suporte, 2 pilhas, estojo de transporte

Referência	STHT77594-1
Classe da laser	2
Precisão (mm)	+/- 4mm/10m
Garantia (meses)	24
	2
	3253561775949
€	206 €

NÍVEL LASER VERMELHO DE LINHAS 360° E LINHA VERTICAL

STANLEY



REDLASER



- Alcance máximo de 20m. 0,4mm/m de precisão. Projeta uma linha vertical e uma linha 360°
- Nivelção automática com um rango de +/-4°. Bloqueio do pêndulo para uma maior proteção durante o transporte. Rosca 1/4" para utilizar com tripé. Inclui: suporte, 2 pilhas, estojo de transporte

Referência	STHT77504-1
Classe da laser	2
Precisão (mm)	+/- 4mm/10m
Garantia (meses)	24
	2
	3253561775048
€	163 €

NÍVEL LASER EM CRUZ VERDE CROSS90 + LÍNEA ADICIONAL

STANLEY

GREENLASER

- Alcance máximo de 16m. 0,5mm/m de precisão. Projeta uma linha vertical, horizontal e lateral
- Nivelção automática com um rango de +/-4°
- Bloqueio do pêndulo para uma maior proteção durante o transporte
- Rosca 1/4" para utilizar com tripé. Inclui: suporte, 2 pilhas, estojo de transporte



NOVO

Referência	STHT77592-1
Classe da laser	2
Precisão (mm)	+/- 5mm/10m
Garantia (meses)	24
	3253561775925
€	125 €

NÍVEL LASER EM CRUZ VERMELHO CROSS90 + LINHA ADICIONAL

STANLEY

REDLASER

- Alcance máximo de 12m. 0,5mm/m de precisão. Projeta uma linha vertical, horizontal e lateral
- Nivelção automática com um rango de +/-4°
- Bloqueio do pêndulo para uma maior proteção durante o transporte
- Rosca 1/4" para utilizar com tripé. Inclui: suporte, 2 pilhas, estojo de transporte



Referência	STHT77502-1
Classe da laser	2
Precisão (mm)	+/- 5mm/10m
Garantia (meses)	24
	3253561775024
€	103 €

NÍVEL LASER EM CRUZ VERDE CUBIX

STANLEY

GREENLASER

- Alcance máximo de 16m. 0,4mm/m de precisão. Projeta uma linha vertical e uma outra horizontal. Nivelção automática com um rango de +/-4°. Bloqueio do pêndulo para uma maior proteção durante o transporte. Caixa revestida de borracha. Rosca 1/4" para utilizar com tripé. Inclui: suporte multiposição, 2 pilhas AA e estojo de transporte



Referência	STHT77499-1
Classe da laser	2
Precisão (mm)	+/- 4mm/10m
Garantia (meses)	24
	3253561774997
€	95 €

NÍVEL LASER EM CRUZ VERMELHO CUBIX™

STANLEY

REDLASER

- Alcance máximo de 12m. 0,6mm/m de precisão. Projeta uma linha vertical e uma outra horizontal
- Nivelção automática com um rango de +/-4°. Bloqueio do pêndulo para uma maior proteção durante o transporte. Caixa revestida de borracha. Rosca 1/4" para utilizar com tripé
- Inclui: suporte multiposição, 2 pilhas AA, estojo de transporte



Referência	STHT77498-1
Classe da laser	2
Precisão (mm)	+/- 6mm/10m
Garantia (meses)	24
	3253561774980
€	55 €

NÍVEL LASER EM CRUZ VERMELHO

STANLEY

REDLASER



- Alcance 12m. Autonomia de 40 horas. 2 pilhas AA
- Estrutura com áreas revestidas. Classe de proteção IP50 contra o pó e a água
- Autonivelante em superfícies +/- 4°. Precisão +/- 6 mm a 10 m. Interruptor 2 posições (Ligar/Desligar). Bloqueio do pêndulo para um transporte seguro
- Rosca 1/4" para fixar num tripé. Conteúdo do kit: suporte em "L"

Referência	STHT77611-0
Classe da laser	2
Precisão (mm)	+/- 6mm/10m
Garantia (meses)	24
	3253560776114
€	42 €

NÍVEL LASER VERMELHO COM NIVELADO MANUAL PARA FIXAR NA PAREDE

STANLEY

REDLASER



- Projecta 1 linha horizontal ou vertical
- Alcance 6m
- Nivelamento manual
- Acoplamento para fixar na parede que permite projectar linhas em qualquer ângulo

Referência	STHT1-77148
Classe da laser	2
<input checked="" type="checkbox"/>	6
	3253561771484
€	25 €

NIVELAÇÃO LASER PROFISSIONAL

NÍVEL LASER ROTATIVO VERDE 600m COM BATERIA LITIO RECARREGÁVEL

**STANLEY
FATMAX**

GREENLASER



- 60 metros de alcance (600 metros com detetor). Precisão de 1,5mm/30m.
- 3 velocidades de rotação (150, 300 e 1000 rpm). Modo escan com 3 ajustes: 10, 45 e 90°
- Estrutura totalmente revestida a borracha para maior resistência e durabilidade.
- IP66 contra pó e água. Parte superior revestida para maior proteção.
- Bolha 360° para nivelamento manual. Pannel de controlo de grandes dimensões com teclas de grandes. Proteções de borracha nos 4 cantos. Aberturas estreitas para uma estrutura mais robusta.
- Maior abertura da pega para segurar melhor. Sensores de infravermelhos nos 4 lados para usar o controlo remoto. Rosca 5/8" na base e numa das laterais para usar com tripé, na horizontal e vertical. Inclui: caixa de transporte PRO-STACK, óculos, objetivo, detetor de linha, suporte para detetor de linha, controlo remoto, suporte de parede para laser, pilhas para controlo remoto e carregador para laser.

Referência	FMHT77448-1
<input checked="" type="checkbox"/>	1
	3253561774485
€	1.329 €

NÍVEL LASER ROTATIVO VERMELHO 600m COM BATERIA LITIO RECARREGÁVEL

**STANLEY
FATMAX**

REDLASER

- 60 metros de alcance (600 metros com detector). Precisão de 1,5mm/30m.
- 3 vel. de rotação (150, 300 e 1000 rpm). Modo escan com 3 ajustes: 10, 45 e 90°
- Estrutura totalmente revestida a borracha para maior resistência e durabilidade.
- IP66 contra pó e água. Parte superior revestida para maior proteção.
- Bolha 360° para nivelamento manual. Painel de controlo de grandes dimensões com teclas de grandes. Proteções de borracha nos 4 cantos. Aberturas estreitas para uma estrutura mais robusta.
- Maior abertura da pega para segurar melhor. Sensores de infravermelhos nos 4 lados para usar o controlo remoto. Rosca 5/8" na base e numa das laterais para usar com tripé, na horizontal e vertical. Inclui: caixa de transporte PRO-STACK, óculos, objetivo, detector de linha, suporte para detector de linha, controlo remoto, suporte de parede para laser, pilhas para controlo remoto e carregador para laser.



Referência	FMHT77447-1
<input checked="" type="checkbox"/>	1
	3253561774478
€	1.019 €

NÍVEL LASER ROTATIVO VERMELHO 400m COM BATERIA LITIO RECARREGÁVEL

**STANLEY
FATMAX**

REDLASER

- 60 metros de alcance (400 metros com detector). Precisão de 2,2mm/30m.
- 3 vel. de rotação (150, 300 e 1000 rpm). Modo escaneio com 3 ajustes: 10, 45 e 90°
- Estrutura totalmente revestida a borracha para maior resistência e durabilidade
- Protecção IP66 contra o pó e a água. Tampo revestido para maior protecção.
- Vial de 360° para nivelamento manual. Teclado grande com teclas grandes.
- Pára-choques de borracha nos 4 cantos. Janelas estreitas para uma estrutura mais robusta.
- Maior abertura da pega para melhor aderência.
- Sensores de infravermelhos em 4 lados para utilização por controlo remoto.
- Rosca de 5/8" na base e de um lado para projectar linhas horizontais e verticais.
- Incluído: mala de transporte PRO-STACK, óculos, tarjeta magnética, detector de linha, suporte do detector de linha, controlo remoto, pilhas, baterias e controlo remoto, baterias para o controlo remoto e carregador para o laser.



Referência	FMHT77449-1
<input checked="" type="checkbox"/>	1
	3253561774492
€	919 €

NÍVEL LASER ROTATIVO VERMELHO 400m COM PILHAS ALCALINAS

**STANLEY
FATMAX**

REDLASER



- 60 metros de alcance (400 metros com detetor).
- Precisão de 2,2mm/30m.
- 3 velocidades de rotação (150, 300 e 1000 rpm).
- Modo escan com 3 ajustes: 10, 45 e 90°
- Estrutura totalmente revestida a borracha para maior resistência e durabilidade.
- IP54 contra pó e água.
- Bolha 360° para nivelamento manual.
- Sensores de infravermelhos nos 4 lados para usar o controlo remoto.
- Rosca 5/8" na base e numa das laterais para usar com tripé, na horizontal e vertical.
- Inclui: caixa de transporte PRO-STACK, óculos, objetivo, detetor de linha, suporte para detetor de linha, pilhas alcalinas tipo C.

Referência	FMHT77446-1
<input checked="" type="checkbox"/>	1
<input type="checkbox"/>	3253561774461
€	669 €

KIT DE NÍVEL ÓPTICO

STANLEY



- O AL-24 é um nível manual com autocompensador robusto e fiável, concebido para resistir às condições duras de obras.
- Rápido de instalar e simples de utilização.
- Este nível equipado dum pêndulo compensador suspenso de amortecimento magnético convém a todos os trabalhos de nivelamento. Amplificação x 24.
- Bloqueio do compensador durante o transporte.
- Abertura muito larga com um enfoque mínimo de 0,30 m.
- Parafusos estancos. Resistente à água e ao pó.
- Constante estadimétrica 100.

Referência	1-77-160
Precisão de nivelación horizontal	+/- 1,6 mm @ 50 m
Tipo de nivelación	Manual
Garantia (meses)	12
Inclui	Nível, Prumo, protector da lente, mira telescópica 4m, tripé e mala de transporte
Precisão angular	1°
Precisão do compensador	+/- 0,8"
Alcance do compensador	+/- 15' (Minutos)
Abertura do objetivo (mm)	36
Resolução (cm)	9
Compensador	Magnético
Sensibilidade horizontal de la bolha	2 mm
<input type="checkbox"/>	-
<input checked="" type="checkbox"/>	1
<input type="checkbox"/>	3253561771606
€	352 €

ACESSÓRIOS PARA NIVELAÇÃO LASER

DETECTOR PARA LASER ROTATIVO VERDE

**STANLEY
FATMAX**

GREENLASER

- Captura uma linha laser visível ou invisível emitida por um nível laser rotativo.
- Ecrã frontal e traseiro, 7 indicadores de nível e 3 níveis de precisão (0,75 mm, 1,5 mm e 3 mm).
- Alimentado por uma pilha de 9V.
- Não compatível com níveis laser de linha



Referência	FMHT1-74266
	-
	30
	3253561742675
€	139 €

DETECTOR PARA LASER DE LINHAS VERDES

**STANLEY
FATMAX**

GREENLASER

- Detecta a linha gerada por um laser de linha.
- Utilizável em interiores e exteriores, até 50 m.
- 2 configurações de som. 2 precisões. precisão (1,3 mm ou 2,5 mm).
- Funciona com pilhas de 9V.
- Não compatível com níveis laser rotativos.



Referência	FMHT1-74267
	-
	30
	3253561742668
€	124 €

DETECTOR PARA LASER ROTATIVO VERMELHO

**STANLEY
FATMAX**

REDLASER

- Captura um feixe de laser visível ou invisível emitido por um nível laser rotativo.
- Ecrã frontal e traseiro, 7 indicadores de nível e 3 níveis de precisão (0,75 mm, 1,5 mm e 3 mm).
- Alimentado por uma pilha de 9V.
- Não compatível com níveis laser de linha



Referência	1-77-133
	-
	16
	3253561771330
€	129 €

DETETOR PARA LASER DE LINHAS VERMELHA**STANLEY
FATMAX****REDLASER**

- Capta a linha laser, emitida por um laser de linhas.
- Para utilizar em interiores e exteriores, até 50m. 2 níveis de som. 2 ajustes de precisão (1,3mm ou 2,5mm). Funciona com uma pilha de 9V.
- (Não compatível com um laser rotativo)



Referência	1-77-132
	-
	30
	3253561771323
€	110 €

TRIPÉ EM ALUMÍNIO COM ELEVADOR COM ROSCA 5/8"**STANLEY**

- Tripé de alumínio de dupla coluna (coluna de cremalheira na primeira parte, coluna telescópica na segunda parte). 102 cm fechados a 292 cm abertos. Ajuste dos pés por sistema "quick clamps" muito fiável e rápido. Charneiras fixadas com parafusos e não rebites. Rosca 5/8".



Referência	1-77-164
	-
	4
	3253561771644
€	171 €

TRIPÉ EM ALUMÍNIO COM ROSCA DE 5/8"**STANLEY**

- Estrutura de alumínio muito robusta para uma maior estabilidade e resistência
- Pés ajustável em 2 segmentos para trabalhar em terrenos irregulares
- Rosca 5/8" que permite acoplar níveis laser rotativos e alguns níveis laser de linha.
- Rotação 360° do laser sem variação na altura.
- Pés em borracha para uma maior estabilidade
- Altura máxima de 1.53m e altura mínima de 74.6cm



Referência	STHT77625-1
	-
	1
	3253561776250
€	62 €

TRIPÉ EM ALUMÍNIO PARA NÍVEIS LASER DE LINHA COM ROSCA 1/4"

STANLEY



- Estrutura robusta de alumínio para uma maior estabilidade e resistência
- Pés ajustável em 2 segmentos para trabalhar em terrenos irregulares
- Rosca 1/4" que permite acoplar níveis laser de linha e alguns medidores laser
- Ajuste da altura com uma manivela. Rotação 360° do laser sem variação na altura.
- Pés em borracha para uma maior estabilidade. Altura máxima de 2,47m e altura mínima de 97,15cm

Referência	STHT77643-1
	-
	1
	3253561776434
€	90 €

TRIPÉ TELESCÓPICO PARA NÍVEIS LASER COM ROSCA 1/4"

STANLEY



- Corpo em alumínio extensível e leve desde 47,5cm até 124 cm.
- Sistema de clip para o bloqueamento dos pés.

Referência	1-77-201
	-
	10
	3253561772016
€	30 €

KIT 3 ACESSÓRIOS COM PONTAL

STANLEY



- Kit de 3 acessórios. Pontal telescópico profissional em alumínio 2,70m de altura. Base deslizante Pro de composite adaptável a rosca 5/8". Suporte magnético que acopla-se à base deslizante Pro. Adapta-se a todos os níveis laser da gama (com o láser 1-77-122, utilizar adaptador 5/8" - 5/8" 1-77-024).

Referência	1-77-221
	-
	4
	3253561772214
€	85 €

PONTAL TELESCÓPICO

STANLEY



- Pontal telescópico 2,5 m em alumínio. Inclui suporte adaptável a um tripé de 5/8".

Referência	1-77-184
	-
	6
	3253561771842
€	64 €

RÉGUA DE MEDIÇÃO 2.5M

STANLEY



- Mira regulável de 1,37m até 2,50m, com "0" centrado para a leitura direta das alturas positivas ou negativas, na hora de efectuar a nivelção.

Referência	06-TLM
	-
	10
	5902013927280
€	103 €

RÉGUA DE MEDIÇÃO 5M

STANLEY



- Mira de alumínio telescópica. 5m em 5 seções. Muito robusta. Leitura em cm numa cara e em mm na cara oposta.

Referência	1-77-161
	-
	10
	3253561771613
€	48 €

ÓCULOS PARA LASERS VERDES

STANLEY



- Óculos. Acentua a luminosidade de uma linha o dum ponto laser.

Referência	STHT1-77367
	-
	4
	3253561773679
€	12 €

OBJECTIVO PARA LASERS VERDES

STANLEY



- Objectivo magnético. Dimensões: 100 x 70 mm.

Referência	STHT1-77368
	X
	8
	3253561773686
€	16 €

ÓCULOS PARA LASERS VERMELHOS

STANLEY



- Óculos. Acentua a luminosidade de uma linha o dum ponto laser.

Referência	1-77-171
	-
	30
	3253561771712
€	12 €

OBJECTIVO PARA LASERS VERMELHOS

STANLEY



- Objectivo magnético. Dimensões: 100 x 70mm.

Referência	1-77-170
	-
	500
	3253561771705
€	16 €



ACESSÓRIOS



PERFURAÇÃO: BROCAS PARA METAL

GUIA COMPLETO COM ENCAIXE UNIVERSAL GAMA DE ACESSÓRIOS PARA FERRAMENTAS

Bem-vindo ao lançamento da gama de acessórios para ferramentas elétricas de encaixe universal da STANLEY. Esta gama foi desenhada para ser a mais inovadora solução de acessórios para todas as marcas líderes de ferramentas elétricas, ao mesmo tempo que satisfaz as necessidades de procura do comerciante profissional e dos amantes da bricolage. A gama é composta por mais de 1000 produtos para cobrir todo o estilo da aplicação, estando algumas disponíveis nos dois níveis de qualidade da STANLEY, para utilização geral de boa qualidade e STANLEY FATMAX, concebida para a comercialização e dos trabalhos mais especializados e exigentes.

Quer se trate de um comerciante profissional ou de amante da bricolage, a STANLEY ajuda-o a trabalhar melhor, mais rápido e de forma mais inteligente.



STANLEY PARA UTILIZAÇÃO GERAL (HSS-R)

Utiliza-se para perfuração em aço macio e metais não ferrosos.
Fabricadas a partir de aço de alta velocidade (HSS - Aço de alta velocidade).
Aptas para utilização geral
Disponível nos tamanhos de 1 a 13 mm, também em conjuntos de vários tamanhos.

BROCAS HSS-R LAMINADAS PARA METAL

Referência	Quant.	Comprim. útil (mm)	Comprim. total (mm)	Diâmetro (mm)	Marca	Código de barras	Ordem min.	TABELA Acessórios (€)
STA50000-QZ	3	12	34	Ø 1	STANLEY	5035048368893	5	1,19 €
STA50005-QZ	3	18	40	Ø 1.5	STANLEY	5035048368886	5	1,19 €
STA50010-QZ	3	24	49	Ø 2	STANLEY	5035048368916	5	1,19 €
STA50015-QZ	3	30	57	Ø 2.5	STANLEY	5035048368909	5	1,37 €
STA50020-QZ	3	33	61	Ø 3	STANLEY	5035048368947	5	1,44 €
STA50030-QZ	1	39	70	Ø 3.5	STANLEY	5035048368930	5	1,14 €
STA50035-QZ	1	43	75	Ø 4	STANLEY	5035048368985	5	1,14 €
STA50045-QZ	1	47	80	Ø 4.5	STANLEY	5035048368961	5	1,21 €
STA50055-QZ	1	52	86	Ø 5	STANLEY	5035048369005	5	1,26 €
STA50060-QZ	1	57	93	Ø 5.5	STANLEY	5035048368992	5	1,38 €
STA50065-QZ	1	57	93	Ø 6	STANLEY	5035048369029	5	1,38 €
STA50070-QZ	1	63	101	Ø 6.5	STANLEY	5035048369012	5	1,49 €
STA50075-QZ	1	69	109	Ø 7	STANLEY	5035048369036	5	1,72 €
STA50085-QZ	1	75	117	Ø 8	STANLEY	5035048369050	5	2,01 €
STA50095-QZ	1	81	125	Ø 9	STANLEY	5035048369067	5	2,40 €
STA50105-QZ	1	87	133	Ø 10	STANLEY	5035048369074	5	2,87 €
STA50115-QZ	1	101	151	Ø 12	STANLEY	5035048369098	5	3,70 €
STA50120-QZ	1	101	151	Ø 13	STANLEY	5035048369104	5	4,01 €

CONJUNTOS DE BROCAS HSS-R LAMINADAS PARA METAL

Referência	Cant.	Comprim. útil (mm)	Comprim. total (mm)	Diâmetro (mm)	Marca	Código de barras	Ordem min.	TABELA Acessórios (€)
STA56010-QZ	6	-	-	Ø 2-8	STANLEY	5035048369142	1	13,28 €
STA56025-QZ	13	-	-	Ø 1-10	STANLEY	5035048369166	1	17,79 €
STA56030-QZ	10	-	-	Ø 1-10	STANLEY	5035048376133	1	14,46 €

PERFURAÇÃO: BROCAS PARA METAL

STANLEY

HSS-CNC

Desenvolvidas para metais extremamente rígidos, especialmente aço inoxidável e ferro fundido. Também corta metais macios. Fabricadas a partir de liga de aço à base de cobalto de alta qualidade para uma maior resistência. Utilize lubrificação durante a perfuração.

Disponível nos tamanhos de 1 a 13 mm

BROCAS HSS-CNC - PARA METAL

Referência	Cant.	Comprim. útil (mm)	Comprim. total (mm)	Diâmetro (mm)	Marca	Código de barras	Ordem min.	TABELA Acessórios (€)
STA50750-QZ	2	12	34	Ø 1	STANLEY	5035048369180	5	1,37 €
STA50751-QZ	2	18	40	Ø 1.5	STANLEY	5035048369197	5	1,48 €
STA50752-QZ	2	24	49	Ø 2	STANLEY	5035048369210	5	1,52 €
STA50753-QZ	2	30	57	Ø 2.5	STANLEY	5035048369203	5	1,65 €
STA50700-QZ	1	33	61	Ø 3	STANLEY	5035048369258	5	1,77 €
STA50706-QZ	1	43	75	Ø 4	STANLEY	5035048369296	5	1,94 €
STA50711-QZ	1	52	86	Ø 5	STANLEY	5035048369319	5	2,45 €
STA50715-QZ	1	57	93	Ø 6	STANLEY	5035048369333	5	3,29 €
STA50718-QZ	1	69	109	Ø 7	STANLEY	5035048369357	5	3,83 €
STA50720-QZ	1	75	117	Ø 8	STANLEY	5035048369371	5	4,47 €
STA50722-QZ	1	81	125	Ø 9	STANLEY	5035048369395	5	5,22 €
STA50724-QZ	1	87	133	Ø 10	STANLEY	5035048369401	5	5,64 €
STA50726-QZ	1	94	142	Ø 11	STANLEY	5035048369418	5	6,09 €
STA50728-QZ	1	101	151	Ø 12	STANLEY	5035048369425	5	6,78 €
STA50730-QZ	1	101	151	Ø 13	STANLEY	5035048369432	5	7,32 €

CONJUNTO BROCAS HSS-CNC - PARA METAL

Referência	Cant.	Comprim. útil (mm)	Comprim. total (mm)	Diâmetro (mm)	Marca	Código de barras	Ordem min.	TABELA Acessórios (€)
STA56058-QZ	19	-	-	Ø 1-10	STANLEY	5035048376089	1	48,30 €

STANLEY

HSS-E COBALTO

Desenvolvidas para metais extremamente rígidos, especialmente aço inoxidável e ferro fundido. Também corta metais macios. Fabricadas a partir de liga de aço à base de cobalto de alta qualidade para uma maior resistência. Utilize lubrificação durante a perfuração.

Disponível nos tamanhos de 2 a 12 mm

BROCAS HSS-E COBALTO PARA METAL

Referência	Cant.	Comprim. útil (mm)	Comprim. total (mm)	Diâmetro (mm)	Marca	Código de barras	Ordem min.	TABELA Acessórios (€)
STA50072-QZ	1	24	49	Ø 2	STANLEY	5035048369449	5	2,26 €
STA50077-QZ	1	30	57	Ø 2.5	STANLEY	5035048505946	5	3,10 €
STA50082-QZ	1	33	61	Ø 3	STANLEY	5035048369456	5	2,49 €
STA50087-QZ	1	39	70	Ø 3.5	STANLEY	5035048505953	5	4,97 €
STA50092-QZ	1	43	75	Ø 4	STANLEY	5035048369463	5	2,81 €
STA50097-QZ	1	47	80	Ø 4.5	STANLEY	5035048505977	5	3,82 €
STA50102-QZ	1	52	86	Ø 5	STANLEY	5035048369470	5	3,09 €
STA50107-QZ	1	57	93	Ø 5.5	STANLEY	5035048505984	5	6,14 €
STA50112-QZ	1	57	93	Ø 6	STANLEY	5035048369487	5	4,04 €
STA50117-QZ	1	63	101	Ø 6.5	STANLEY	5035048376102	5	4,75 €
STA50122-QZ	1	69	109	Ø 7	STANLEY	5035048505991	5	5,83 €
STA50127-QZ	1	75	117	Ø 8	STANLEY	5035048376119	5	6,79 €
STA50132-QZ	1	81	125	Ø 9	STANLEY	5035048376126	5	8,31 €
STA50137-QZ	1	87	133	Ø 10	STANLEY	5035048376096	5	11,06 €
STA50242-QZ	1	101	151	Ø 12	STANLEY	5035048513064	5	17,79 €

CONJUNTO BROCAS HSS-E COBALTO PARA METAL

Referência	Cant.	Diâmetro (mm)	Marca	Código de barras	Ordem min.	TABELA Acessórios (€)
STA56002-QZ	6	Ø 2,3,4,5,6,8	STANLEY	5035048369494	1	23,32 €

PERFURAÇÃO: BROCAS PARA METAL



STANLEY
FATMAX

PERFURAÇÃO DE PRECISÃO EM METAIS

Design inovador de pontas que permite perfurações precisas no contacto com o metal, sem escorregar ou deslocar-se. Ideal para tubos de metal e superfícies curvas. Utilizado para chapa de aço, aço macio e metais não ferrosos.

Disponível nos tamanhos de 1 a 13 mm

Extremidades de corte bastante afiadas para uma perfuração mais rápida

Processo de fabrico CNC especial para uma vida útil prolongada

Ponta especial para uma perfuração livre e sem orifícios de rebarbas



APROPIADO PARA:



METAL



MADEIRA



PLÁSTICO



GESSO

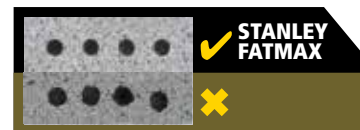

BROCAS STANLEY FATMAX PARA PERFURAÇÃO DE PRECISÃO EM METAIS

Referência	Cant.	Comprim. útil (mm)	Comprim. total (mm)	Diâmetro (mm)	Marca	Código de barras	Ordem min.	TABELA Acessórios (€)
STAS1003-QZ	2	12	34	Ø 1	STANLEY FATMAX	5035048369500	5	2,58 €
STAS1008-QZ	2	18	40	Ø 1.5	STANLEY FATMAX	5035048369517	5	2,63 €
STAS1013-QZ	2	24	49	Ø 2	STANLEY FATMAX	5035048369531	5	2,67 €
STAS1018-QZ	2	30	57	Ø 2.5	STANLEY FATMAX	5035048369524	5	2,71 €
STAS1023-QZ	2	33	61	Ø 3	STANLEY FATMAX	5035048369562	5	2,75 €
STAS1033-QZ	1	39	70	Ø 3.5	STANLEY FATMAX	5035048369555	5	2,11 €
STAS1038-QZ	1	45	75	Ø 4	STANLEY FATMAX	5035048369609	5	2,47 €
STAS1053-QZ	1	53	86	Ø 4.8	STANLEY FATMAX	5035048369593	5	2,79 €
STAS1058-QZ	1	52	86	Ø 5	STANLEY FATMAX	5035048369623	5	2,88 €
STAS1068-QZ	1	59	93	Ø 6	STANLEY FATMAX	5035048369647	5	3,27 €
STAS1078-QZ	1	69	109	Ø 7	STANLEY FATMAX	5035048369661	5	3,77 €
STAS1088-QZ	1	75	117	Ø 8	STANLEY FATMAX	5035048369685	5	4,12 €
STAS1098-QZ	1	83	125	Ø 9	STANLEY FATMAX	5035048369708	5	4,71 €
STAS1108-QZ	1	87	133	Ø 10	STANLEY FATMAX	5035048369715	5	5,52 €
STAS1113-QZ	1	94	142	Ø 11	STANLEY FATMAX	5035048369722	5	6,32 €
STAS1118-QZ	1	101	151	Ø 12	STANLEY FATMAX	5035048369739	5	7,09 €
STAS1123-QZ	1	101	151	Ø 13	STANLEY FATMAX	5035048369746	5	7,76 €

CONJUNTOS DE BROCAS STANLEY FATMAX PARA PERFURAÇÃO DE PRECISÃO EM METAIS

Referência	Cant.	Diâmetro (mm)	Marca	Código de barras	Ordem min.	TABELA Acessórios (€)
STAS6003-QZ	6	Ø 2,3,4,5,6,8	STANLEY FATMAX	5035048369753	1	11,60 €
STAS6013-QZ	13	Ø 2-8	STANLEY FATMAX	5035048369777	1	15,68 €

PERFURAÇÃO: BROCAS PARA ALVENARIA



STANLEY

BROCA DE UTILIZAÇÃO GERAL

Para furar em tijolo e alvenaria o encabadouro laminado a frio garante linearidade total da broca.

Disponível nos tamanhos de 4 a 22 mm

BROCAS PARA PEDRA COM PONTA DE TCT

Referência	Cant.	Comprim. útil (mm)	Comprim. total (mm)	Diâmetro (mm)	Marca	Código de barras	Ordem min.	TABELA Acessórios (€)
STA53080-QZ	1	38	75	Ø 4	STANLEY	5035048369791	5	1,11 €
STA53085-QZ	1	44	85	Ø 5	STANLEY	5035048369807	5	1,21 €
STA53095-QZ	1	54	100	Ø 6	STANLEY	5035048369821	5	1,30 €
STA53105-QZ	1	54	100	Ø 7	STANLEY	5035048037317	5	1,40 €
STA53110-QZ	1	67	120	Ø 8	STANLEY	5035048369845	5	1,49 €
STA53115-QZ	1	67	120	Ø 9	STANLEY	5035048369852	5	1,67 €
STA53120-QZ	1	67	120	Ø 10	STANLEY	5035048369869	5	1,76 €
STA53125-QZ	1	85	150	Ø 12	STANLEY	5035048369876	5	2,65 €
STA53130-QZ	1	85	150	Ø 13	STANLEY	5035048369883	5	3,11 €
STA53135-QZ	1	85	150	Ø 14	STANLEY	5035048369890	5	3,34 €
STA53000-QZ	1	135	200	Ø 6	STANLEY	5035048037300	5	1,97 €
STA53010-QZ	1	135	200	Ø 8	STANLEY	5035048369913	5	2,12 €
STA53015-QZ	1	135	200	Ø 10	STANLEY	5035048369920	5	2,60 €
STA53020-QZ	1	135	200	Ø 12	STANLEY	5035048369937	5	3,09 €
STA53030-QZ	1	135	200	Ø 14	STANLEY	5035048369944	5	3,26 €

BROCAS PARA PEDRA COM PONTA DE TCT - TAMANHO LONGO

STA53165-QZ	1	230	400	Ø 8	STANLEY	5035048369951	5	5,83 €
STA53170-QZ	1	230	400	Ø 10	STANLEY	5035048369968	5	6,17 €
STA53175-QZ	1	230	400	Ø 12	STANLEY	5035048369975	5	5,52 €
STA53185-QZ	1	230	400	Ø 14	STANLEY	5035048369982	5	6,74 €
STA53190-QZ	1	230	400	Ø 16	STANLEY	5035048369999	5	7,56 €
STA53420-XJ	1	400	600	Ø 12	STANLEY	5035048370032	5	13,13 €

CONJUNTOS DE BROCAS PARA PEDRA COM PONTA DE TCT

STA56035-QZ	5	Ø 4,5,6,8,10		STANLEY	5035048370094	1	6,21 €
STA56040-QZ	8	Ø 3-10		STANLEY	5035048370087	1	9,67 €

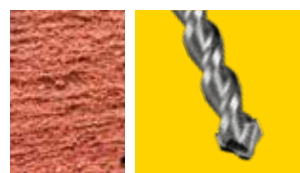

STANLEY

PERFURAÇÃO EM ALVENARIA

Perfuração de precisão rápida em alvenaria, pedra, betão e azulejo. Serrilhado de precisão com uma ponta especial de cobre soldada para perfuração rápida e precisa.

Disponível nos tamanhos de 4 a 16 mm

BROCAS DE PRECISÃO PARA FURAR EM ALVENARIA

STA58008-QZ	1	45	75	Ø 4	STANLEY	5035048370117	5	2,31 €
STA58010-QZ	1	50	85	Ø 5	STANLEY	5035048370131	5	2,09 €
STA58000-QZ	1	60	100	Ø 6	STANLEY	5035048370148	5	2,48 €
STA58002-QZ	1	60	100	Ø 7	STANLEY	5035048037188	5	2,87 €
STA58004-QZ	1	80	120	Ø 8	STANLEY	5035048370155	5	3,29 €
STA58006-QZ	1	80	120	Ø 9	STANLEY	5035048370162	5	3,58 €
STA58007-QZ	1	80	120	Ø 10	STANLEY	5035048370179	5	4,29 €
STA58051-QZ	1	80	150	Ø 12	STANLEY	5035048370186	5	5,31 €
STA58053-QZ	1	80	150	Ø 14	STANLEY	5035048370193	5	6,72 €
STA58055-QZ	1	80	150	Ø 16	STANLEY	5035048370209	5	7,92 €

CONJUNTO DE BROCAS PARA PERFURAÇÃO EM ALVENARIA

STA56099-QZ	5	Ø 4,5,6,8,10		STANLEY	5035048370216	1	17,21 €
-------------	---	--------------	--	---------	---------------	---	---------

PERFURAÇÃO: BROCAS PARA ALVENARIA

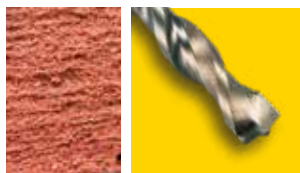

**STANLEY
FATMAX**

PERFURAÇÃO DE PRECISÃO EM ALVENARIA DA STANLEY FATMAX

A broca de precisão mais resistente para perfuração rápida em betão, pedra natural e alvenaria. Proporciona um excelente desempenho em perfurações sem fio.

Disponível nos tamanhos 4-16 mm de diâmetro e conjuntos de tamanhos diferentes

Ponta plana especial para menos quebras e limpeza mais precisa dos orifícios

Metal mais resistente muito mais rápido para uma vida útil prolongada

Design do canal com 4 ENCAIXES perfura muito mais rápido

Sem apertos e rotação da ENCAIXE mais apertada no mandril

ADEQUADO PARA:



BETÃO



TIJOLO



PEDRA



BROCAS PARA PEDRA - ENCAIXE DE 3 FACES

Referência	Cant.	Comprim. útil (mm)	Comprim. total (mm)	Diâmetro (mm)	Marca	Código de barras	Ordem min.	TABELA Acessórios (€)
STA58500-QZ	1	35	75	Ø 4	STANLEY FATMAX	5035048370223	5	2,07 €
STA58502-QZ	1	45	85	Ø 5	STANLEY FATMAX	5035048370230	5	2,19 €
STA58504-QZ	1	60	100	Ø 6	STANLEY FATMAX	5035048370247	5	2,26 €
STA58506-QZ	1	60	100	Ø 7	STANLEY FATMAX	5035048037201	5	2,56 €
STA58508-QZ	1	75	120	Ø 8	STANLEY FATMAX	5035048370254	5	3,64 €
STA58703-QZ	1	130	200	Ø 8	STANLEY FATMAX	5035048093245	5	4,56 €
STA58510-QZ	1	75	120	Ø 9	STANLEY FATMAX	5035048370261	5	3,23 €
STA58511-QZ	1	75	120	Ø 10	STANLEY FATMAX	5035048370278	5	4,27 €
STA58551-QZ	1	95	150	Ø 12	STANLEY FATMAX	5035048370285	5	5,46 €
STA58553-QZ	1	80	150	Ø 14	STANLEY FATMAX	5035048370292	5	7,35 €
STA58555-QZ	1	80	150	Ø 16	STANLEY FATMAX	5035048370308	5	8,35 €

BROCAS PARA PEDRA - ENCAIXE DE 3 FACES - CONJUNTOS

Referência	Cant.	Comprim. útil (mm)	Comprim. total (mm)	Diâmetro (mm)	Marca	Código de barras	Ordem min.	TABELA Acessórios (€)
STA58680-QZ	3	-	-	Ø 5,6,8	STANLEY FATMAX	5035048370322	1	7,80 €
STA56068-QZ	8	-	-	Ø 3-10	STANLEY FATMAX	5035048093252	1	24,10 €

PERFURAÇÃO: CERÂMICA/USO UNIVERSAL**STANLEY****BROCAS PARA VIDRO E CERÂMICA**

Furos precisos e limpos em azulejos de cerâmica, lisos e em vidro não temperado. Fabricados a partir de aço de alta qualidade com uma ponta de carboneto de tungstênio. Disponível nos tamanhos de 3 a 12 mm.

BROCAS PARA VIDRO E CERÂMICA

Referência	Cant.	Comprim. útil (mm)	Comprim. total (mm)	Diâmetro (mm)	Marca	Código de barras	Ordem min.	TABELA Acessórios (€)
STA53252-QZ	1	-	58	Ø 3	STANLEY	5035048370384	5	1,90 €
STA53227-QZ	1	-	64	Ø 4	STANLEY	5035048370391	5	2,06 €
STA53232-QZ	1	-	70	Ø 5	STANLEY	5035048370407	5	2,17 €
STA53237-QZ	1	-	76	Ø 6	STANLEY	5035048370414	5	2,65 €
STA53242-QZ	1	-	83	Ø 8	STANLEY	5035048370421	5	3,12 €
STA53247-QZ	1	-	90	Ø 10	STANLEY	5035048370438	5	3,58 €
STA53377-QZ	1	-	97	Ø 12	STANLEY	5035048370445	5	4,11 €

CONJUNTO DE BROCAS PARA VIDRO E CERÂMICA

Referência	Cant.	Comprim. útil (mm)	Comprim. total (mm)	Diâmetro (mm)	Marca	Código de barras	Ordem min.	TABELA Acessórios (€)
STA53312-QZ	3	-	-	Ø 5,6,8	STANLEY	5035048091821	5	7,81 €

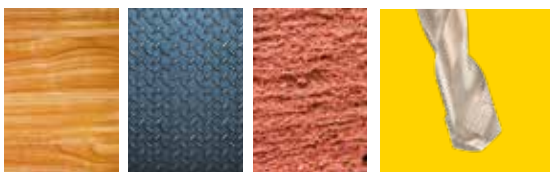
**BROCA MULTI-MATERIAL COM ENCAIXE HEXAGONAL**

Referência	Cant.	Comprim. útil (mm)	Comprim. total (mm)	Diâmetro (mm)	Marca	Código de barras	Ordem min.	TABELA Acessórios (€)
STA53197-QZ	1	41	103	Ø 4	STANLEY	5035048370339	5	2,54 €
STA53202-QZ	1	51	113	Ø 5	STANLEY	5035048370346	5	2,77 €
STA53207-QZ	1	60	123	Ø 6	STANLEY	5035048370353	5	3,09 €
STA53212-QZ	1	72	134	Ø 8	STANLEY	5035048370360	5	3,47 €
STA53217-QZ	1	72	134	Ø 10	STANLEY	5035048370377	5	4,19 €

PERFURAÇÃO: BETÃO



STANLEY

BROCAS SDS-PLUS

Utilize-as com o berbequim SDS-PLUS quando perfurar em betão, pedra natural e outros materiais duros.
Disponível nos tamanhos de 5 a 20 mm

BROCAS SDS-PLUS

Referência	Cant.	Comprim. útil (mm)	Comprim. total (mm)	Diâmetro (mm)	Marca	Código de barras	Ordem min.	TABELA Acessórios (€)
STA54002-QZ	1	50	110	Ø 5	STANLEY	5035048370469	5	2,09 €
STA54012-QZ	1	50	110	Ø 6	STANLEY	5035048370483	5	2,29 €
STA54032-QZ	1	100	160	Ø 6	STANLEY	5035048370490	5	2,69 €
STA54152-QZ	1	100	160	Ø 7	STANLEY	5035048370506	5	2,69 €
STA54022-QZ	1	50	110	Ø 8	STANLEY	5035048370513	5	2,69 €
STA54037-QZ	1	100	160	Ø 8	STANLEY	5035048370520	5	2,89 €
STA54057-QZ	1	150	210	Ø 8	STANLEY	5035048370537	5	3,92 €
STA54027-QZ	1	50	110	Ø 10	STANLEY	5035048370544	5	2,89 €
STA54042-QZ	1	100	160	Ø 10	STANLEY	5035048370551	5	3,32 €
STA54062-QZ	1	150	210	Ø 10	STANLEY	5035048370568	5	4,35 €
STA54232-QZ	1	400	460	Ø 10	STANLEY	5035048037218	5	8,65 €
STA54047-QZ	1	96	166	Ø 12	STANLEY	5035048370582	5	4,11 €
STA54067-QZ	1	130	200	Ø 12	STANLEY	5035048037232	5	4,62 €
STA54097-QZ	1	196	260	Ø 12	STANLEY	5035048037249	5	5,74 €
STA54122-QZ	1	390	460	Ø 12	STANLEY	5035048370599	5	9,01 €
STA54052-QZ	1	92	166	Ø 14	STANLEY	5035048370605	5	4,55 €
STA54072-QZ	1	126	200	Ø 14	STANLEY	5035048037256	5	5,02 €
STA54102-QZ	1	226	300	Ø 14	STANLEY	5035048370612	5	6,92 €
STA54077-QZ	1	125	200	Ø 16	STANLEY	5035048370629	5	5,19 €
STA54107-QZ	1	225	300	Ø 16	STANLEY	5035048370636	5	7,71 €
STA54127-QZ	1	385	460	Ø 16	STANLEY	5035048370643	5	12,17 €
STA54112-QZ	1	224	300	Ø 18	STANLEY	5035048370650	5	12,65 €
STA54132-QZ	1	384	460	Ø 18	STANLEY	5035048370667	5	14,43 €
STA54087-QZ	1	120	200	Ø 20	STANLEY	5035048370674	5	9,30 €
STA54137-QZ	1	380	460	Ø 20	STANLEY	5035048370698	5	26,87 €

CONJUNTOS DE BROCAS SDS-PLUS

Referência	Cant.	Descrição	Marca	Código de barras	Ordem min.	TABELA Acessórios (€)
STA56012-QZ	4	Ø 5,6,8,10	STANLEY	5035048370704	1	15,70 €
STA56119-QZ	12	Ø 6,8,10,12,14	STANLEY	5035048037287	1	18,56 €
STA85050-XJ	5	Ø 5, 5,5, 6, 8	STANLEY	5035048091913	1	13,20 €

MERCHANDISER COM 12 CONJUNTOS SDS-PLUS

Referência	Cant.	Descrição	Marca	Código de barras	Ordem min.	TABELA Acessórios (€)
STA54372-XJ	5	Brocas SDS+ de 110mm: ø5mm, 2x 6mm, 2x 8mm	STANLEY	5035048503669	1	10,86 €



PERFURAÇÃO: BETÃO



STANLEY
FATMAX

BROCAS SDS-PLUS

Para perfurações muito difíceis, de trabalhos pesados, em betão, granito e outras pedras naturais duras. Utilize-as com o berbequim percutor SDS Plus. Fabricado na Alemanha a partir de aço de alta qualidade com uma ponta de carboneto para maior resistência. Disponível nos tamanhos de 5 a 16 mm

BROCAS SDS-PLUS DE STANLEY FATMAX

Referência	Cant.	Comprimento útil (mm)	Comprimento total (mm)	Diâmetro (mm)	Marca	Código de barras	Ordem min.	TABELA acessórios (€)
STA54520-QZ	1	100	160	Ø 5	STANLEY FATMAX	5035048370735	1	3,54 €
STA54506-QZ	1	50	110	Ø 6	STANLEY FATMAX	5035048370742	1	3,00 €
STA54522-QZ	1	100	160	Ø 6	STANLEY FATMAX	5035048370759	1	3,54 €
STA54551-QZ	1	150	210	Ø 6	STANLEY FATMAX	5035048370766	1	5,25 €
STA54510-QZ	1	50	110	Ø 8	STANLEY FATMAX	5035048370773	1	3,54 €
STA54526-QZ	1	100	160	Ø 8	STANLEY FATMAX	5035048370780	1	3,82 €
STA54561-QZ	1	200	260	Ø 8	STANLEY FATMAX	5035048370797	1	5,25 €
STA54530-QZ	1	100	160	Ø 10	STANLEY FATMAX	5035048370803	1	4,31 €
STA54563-QZ	1	200	260	Ø 10	STANLEY FATMAX	5035048370810	1	7,20 €
STA54542-QZ	1	130	200	Ø 12	STANLEY FATMAX	5035048370827	1	6,30 €
STA54544-QZ	1	126	200	Ø 14	STANLEY FATMAX	5035048370834	1	7,73 €
STA54546-QZ	1	125	200	Ø 16	STANLEY FATMAX	5035048370841	1	9,45 €

CONJUNTO DE BROCAS SDS-PLUS STANLEY FATMAX

Referência	Cant.	Comprimento útil (mm)	Comprimento total (mm)	Diâmetro (mm)	Marca	Código de barras	Ordem min.	TABELA acessórios (€)
STA85052-XJ	5	-	110	Ø 5,5,5,6,8,10	STANLEY FATMAX	5035048037393	1	21,80 €



STANLEY

CINZÉIS DE ALTA QUALIDADE - SDS-PLUS

Utilize com o martelo SDS-Plus em betão, alvenaria e azulejos

- 1** Ponteiro **3** Cinzel Goiva
2 Cinzel plano **4** Cinzel Pá

CINZÉIS SDS-PLUS

Referência	Cant.	Descrição	Comprimento útil (mm)	Comprimento total (mm)	Diâmetro (mm)	Marca	Código de barras	Ordem min.	TABELA acessórios (€)
STA54402-QZ	1	Ponteiro SDS-PLUS	-	250	-	STANLEY	5035048370872	1	7,94 €
STA54407-QZ	1	Cinzel Plano SDS-PLUS	-	250	-	STANLEY	5035048370858	1	7,94 €
STA54417-QZ	1	Cinzel Goiva	-	240	-	STANLEY	5035048370865	1	11,41 €
STA54412-QZ	1	Cinzel Pá	-	200	-	STANLEY	5035048370889	1	13,22 €
STA54400-XJ	5	Conjunto 3 cinzéis + 2 brocas SDS-Plus	-	-	-	STANLEY	5035048037294	1	28,11 €



CONJUNTO DE 15 PEÇAS SDS PLUS COM 11 BROCAS, 1 PONTEIRO, 1 CINZEL E 2 PÁS

Referência	Cant.	Descrição	Marca	Código de barras	Ordem min.	TABELA acessórios (€)
STA54422-XJ	15	11 brocas SDS-Plus ø 5, 5,5, 6, 7, 8, 10 mm de 110mm, ø 6, 8, 10, 12 mm de 160mm e ø 14mm de 210mm, 1 ponteiro, 1 cinzel 20x250mm e 2 pás 40x250mm	STANLEY	5035048503676	1	68,34 €

PERFURAÇÃO: BROCAS PARA MADEIRA**STANLEY****BROCAS PARA MADEIRA**

Utilização geral para perfuração rápida e limpa em madeira, laminadas e aglomerados.

Disponível nos tamanhos de 3 a 16 mm

BROCAS PARA MADEIRA COM PONTA DE CENTRAR

Referência	Cant.	Comprimento útil (mm)	Comprimento total (mm)	Diâmetro (mm)	Marca	Código de barras	Ordem min.	TABELA acessórios (€)
STA52001-QZ	1	45	70	Ø 3	STANLEY	5035048370940	5	1,26 €
STA52006-QZ	1	52	80	Ø 4	STANLEY	5035048370957	5	1,35 €
STA52011-QZ	1	60	90	Ø 5	STANLEY	5035048370964	5	1,35 €
STA52016-QZ	1	86	100	Ø 6	STANLEY	5035048370971	5	1,45 €
STA52021-QZ	1	72	110	Ø 7	STANLEY	5035048370988	5	1,65 €
STA52026-QZ	1	80	120	Ø 8	STANLEY	5035048370995	5	1,80 €
STA52031-QZ	1	84	130	Ø 9	STANLEY	5035048371008	5	2,04 €
STA52036-QZ	1	90	133	Ø 10	STANLEY	5035048371015	5	2,37 €
STA52266-QZ	1	100	150	Ø 11	STANLEY	5035048371022	5	3,51 €
STA52041-QZ	1	102	155	Ø 12	STANLEY	5035048371039	5	2,95 €
STA52246-QZ	1	107	160	Ø 13	STANLEY	5035048371046	5	3,24 €
STA52046-QZ	1	107	160	Ø 14	STANLEY	5035048371053	5	3,54 €
STA52251-QZ	1	112	165	Ø 15	STANLEY	5035048371060	5	3,92 €
STA52051-QZ	1	112	165	Ø 16	STANLEY	5035048376355	5	4,17 €

CONJUNTOS DE BROCAS PARA MADEIRA COM PONTA DE CENTRAR

Referência	Cant.	Diâmetro (mm)	Marca	Código de barras	Ordem min.	TABELA acessórios (€)
STA56001-QZ	5	Ø 4,5,6,8,10	STANLEY	5035048371077	1	8,47 €
STA56006-QZ	8	Ø 3-10	STANLEY	5035048371084	1	13,29 €



STA56001-QZ



STA56006-QZ

PERFURAÇÃO: BROCAS PARA MADEIRA

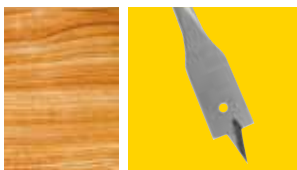

STANLEY BROCAS PUA PARA MADEIRA

BROCAS PARA PERFURAÇÃO EM MADEIRA
 Para realizar orifícios de grande diâmetro com precisão em madeira, laminados e aglomerados.
 Disponível nos tamanhos de 6 a 35 mm

BROCAS PUA PARA MADEIRA - PARA REALIZAR ORIFÍCIOS DE GRANDE DIÂMETRO EM MADEIRA

Referência	Cant.	Comprimento útil (mm)	Comprimento total (mm)	Diâmetro (mm)	Marca	Código de barras	Ordem min.	TABELA acessórios (€)
STA52085-QZ	1	-	154	Ø 6	STANLEY	5035048371091	5	2,12 €
STA52090-QZ	1	-	154	Ø 8	STANLEY	5035048371107	5	2,17 €
STA52000-QZ	1	-	154	Ø 10	STANLEY	5035048371114	5	2,23 €
STA52005-QZ	1	-	154	Ø 12	STANLEY	5035048371121	5	2,28 €
STA52015-QZ	1	-	154	Ø 14	STANLEY	5035048371145	5	2,40 €
STA52020-QZ	1	-	154	Ø 16	STANLEY	5035048371152	5	2,47 €
STA52030-QZ	1	-	154	Ø 18	STANLEY	5035048371176	5	3,05 €
STA52035-QZ	1	-	154	Ø 20	STANLEY	5035048371183	5	3,12 €
STA52040-QZ	1	-	154	Ø 22	STANLEY	5035048371190	5	3,24 €
STA52045-QZ	1	-	154	Ø 24	STANLEY	5035048371206	5	3,32 €
STA52050-QZ	1	-	154	Ø 25	STANLEY	5035048371213	5	3,40 €
STA52055-QZ	1	-	154	Ø 26	STANLEY	5035048371220	5	3,58 €
STA52060-QZ	1	-	154	Ø 28	STANLEY	5035048371237	5	3,60 €
STA52065-QZ	1	-	154	Ø 30	STANLEY	5035048371244	5	3,87 €
STA52070-QZ	1	-	154	Ø 32	STANLEY	5035048371251	5	3,87 €
STA52075-QZ	1	-	154	Ø 35	STANLEY	5035048371275	5	4,31 €

CONJUNTO DE BROCAS PUA PARA MADEIRA COM ENCAIXE HEXAGONAIS FATMAX

STA52275-XJ	5	-	152	Ø 16,20,22,25	STANLEY FATMAX	5035048089910	1	16,07 €
-------------	---	---	-----	---------------	----------------	---------------	---	---------

BROCAS PARA ORIFÍCIOS EM VIGAS E COFRAGENS



STA52271-QZ	1	130	400	Ø 6	STANLEY	5035048513118	5	10,78 €
STA52281-QZ	1	130	400	Ø 8	STANLEY	5035048024621	5	11,13 €
STA52286-QZ	1	130	400	Ø 10	STANLEY	5035048024638	5	13,22 €
STA52291-QZ	1	130	400	Ø 12	STANLEY	5035048024645	5	16,00 €



PERFURAÇÃO: BROCAS PARA MADEIRA

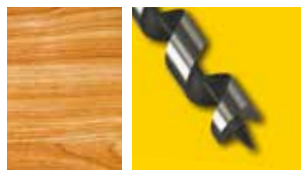

STANLEY

BROCAS ESPECIALIZADAS PARA MADEIRA

BROCAS HELICOIDAIS

Perfuração rápida de asperezas em vigas e madeira macia

BROCAS AUTO-PERFORANTES

Orifícios de fundo plano limpos e precisos em madeira, madeira macia e laminados

BROCAS HELICOIDAIS - PARA PERFURAÇÃO RÁPIDA DE ASPEREZAS DE ORIFÍCIOS PROFUNDOS EM MADEIRAS, VIGAS, ETC.



Referência	Cant.	Comprimento útil (mm)	Comprimento total (mm)	Diâmetro (mm)	Marca	Código de barras	Ordem min.	TABELA acessórios (€)
STA52190-QZ	1	125	200	Ø 8	STANLEY	5035048371312	1	5,66 €
STA52095-QZ	1	125	200	Ø 10	STANLEY	5035048371329	1	5,90 €
STA52100-QZ	1	125	200	Ø 12	STANLEY	5035048371343	1	6,82 €
STA52105-QZ	1	125	200	Ø 14	STANLEY	5035048371367	1	7,39 €
STA52160-QZ	1	300	380	Ø 14	STANLEY	5035048371374	1	8,81 €
STA52110-QZ	1	125	200	Ø 16	STANLEY	5035048376324	1	8,21 €
STA52165-QZ	1	300	380	Ø 16	STANLEY	5035048371381	1	9,68 €
STA52115-QZ	1	125	200	Ø 18	STANLEY	5035048376331	1	5,04 €
STA52170-QZ	1	300	380	Ø 18	STANLEY	5035048371398	1	10,09 €

BROCA AUTO-PERFORANTES - PARA ORIFÍCIOS EM VIGAS E COFRAGENS

Referência	Cant.	Comprimento útil (mm)	Comprimento total (mm)	Diâmetro (mm)	Marca	Código de barras	Ordem min.	TABELA acessórios (€)
STA52431-QZ	1	-	55	Ø 35	STANLEY	5035048092019	1	24,44 €

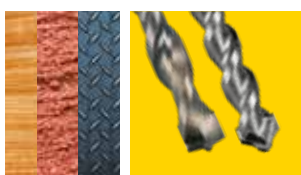

STANLEY

CONJUNTOS DE BROCAS

Variedade de brocas e pontas de aparafusar com qualidade profissional, para madeira, metal e alvenaria.

CONJUNTOS DE BROCAS DE VÁRIOS TAMANHOS

Referência	Cant.	Descrição	Marca	Código de barras	Ordem min.	TABELA acessórios (€)
STA56000-QZ	9	Brocas HSS-R para metal Ø 3, 4, 5, 6, 8mm e brocas para pedra Ø 4, 5, 6, 8mm	STANLEY	5035048371435	1	13,09 €
STA56005-QZ	9	Brocas HSS-R para metal Ø 5, 6, 8mm; para pedra Ø 5, 6, 8mm; e para madeira Ø 5, 6, 8mm	STANLEY	5035048371442	1	12,84 €
STA56045-QZ	16	Brocas HSS-R para metal Ø 2, 3, 4, 5, 6, 8mm; para pedra Ø 4, 5, 6, 8, 10mm; e para madeira Ø 4, 5, 6, 8, 10 mm	STANLEY	5035048371459	1	20,24 €

MUDANÇA RÁPIDA

STANLEY

BROCAS ESPECIALIZADAS PARA MADEIRA

O sistema que oferece uma mudança rápida e fácil entre perfurar e aparafusar sem trocar o mandril. Encabadouro hexagonal para o aperto extra.

Perfurar orifício piloto, escarear e aparafusar. É fácil e rápido Brocas para alvenaria de 4 mm a 12 mm. Brocas para metal de 1.5 mm a 6 mm

QUICK CHANGE - SISTEMA PARA ALTERNAR ENTRE AS FUNÇÕES DA FURAÇÃO E APARAFUSAR

Referência	Cant.	Comprimento útil (mm)	Comprimento total (mm)	Diâmetro (mm)	Marca	Código de barras	Ordem min.	TABELA acessórios (€)
STA62380-XJ	1	-	-	-	STANLEY	5035048372852	1	20,52 €

GUIA PARA APARAFUSAR

STA62407-XJ	1	-	80	-	STANLEY	5035048372692	1	6,47 €
STA62406-XJ	1	-	120	-	STANLEY	5035048372685	1	6,78 €

BROCAS PARA MADEIRA, METAL E PLÁSTICO. ENCAIXE HEXAGONAL

Referência	Cant.	Comprimento útil (mm)	Comprimento total (mm)	Diâmetro (mm)	Marca	Código de barras	Ordem min.	TABELA acessórios (€)
STA50003-XJ	1	22	-	Ø 1.5	STANLEY	5035048372708	1	1,77 €
STA50008-XJ	1	25	-	Ø 2	STANLEY	5035048372715	1	1,90 €
STA50013-XJ	1	35	-	Ø 2.5	STANLEY	5035048372722	1	2,07 €
STA50018-XJ	1	41	-	Ø 3	STANLEY	5035048372739	1	2,39 €
STA50023-XJ	1	54	-	Ø 4	STANLEY	5035048372746	1	2,35 €
STA50028-XJ	1	62	-	Ø 5	STANLEY	5035048372753	1	2,55 €
STA50033-XJ	1	70	-	Ø 6	STANLEY	5035048372760	1	2,95 €

CONJUNTO DE BROCAS HSS PARA MADEIRA, METAL E PLÁSTICO

STA50068-XJ	3	-	-	Ø4,5,6	STANLEY	5035048513163	1	7,33 €
-------------	---	---	---	--------	---------	---------------	---	--------

BROCA PARA PEDRA COM ENCAIXE HEXAGONAL

Referência	Cant.	Comprimento útil (mm)	Comprimento total (mm)	Diâmetro (mm)	Marca	Código de barras	Ordem min.	TABELA acessórios (€)
STA53008-XJ	1	50	-	Ø 4	STANLEY	5035048372777	1	2,51 €
STA53013-XJ	1	50	-	Ø 5	STANLEY	5035048372784	1	3,12 €
STA53018-XJ	1	69	-	Ø 6	STANLEY	5035048372791	1	3,15 €
STA53023-XJ	1	69	-	Ø 8	STANLEY	5035048372807	1	3,52 €
STA53028-XJ	1	82	-	Ø 10	STANLEY	5035048372814	1	3,76 €
STA53033-XJ	1	82	-	Ø 12	STANLEY	5035048372821	1	4,01 €

JOGO DE BROCAS PARA PEDRA ENCAIXE HEXAGONAL

STA53053-XJ	3	-	-	Ø 4,5,6	STANLEY	5035048372838	1	9,30 €
-------------	---	---	---	---------	---------	---------------	---	--------

BROCA PILOTO COM ESCAREADOR

Referência	Cant.	Comprimento útil (mm)	Comprimento total (mm)	Diâmetro (mm)	Marca	Código de barras	Ordem min.	TABELA acessórios (€)
STA62506-XJ	1	32	67	Ø 8	STANLEY	5035048372869	1	5,25 €
STA62507-XJ	1	38	73	Ø 10	STANLEY	5035048372876	1	5,25 €
STA62508-XJ	1	41	80	Ø 12	STANLEY	5035048372883	1	5,25 €

CONJUNTO DE BROCAS PILOTO

STA62509-XJ	3	-	-	Ø 8,10,12	STANLEY	5035048372890	1	6,05 €
STA61420-XJ	2	-	-	Ø 2,3	STANLEY	5035048372630	1	3,45 €

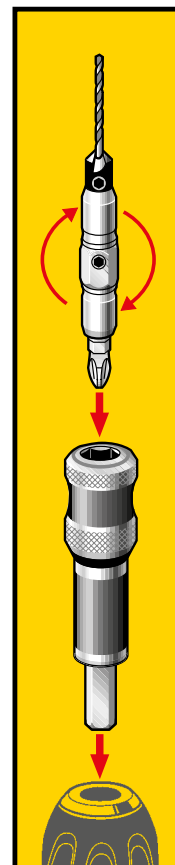

MUDANÇA RÁPIDA

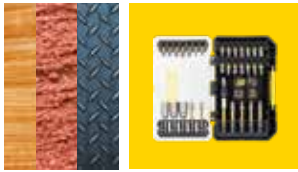

STANLEY
FATMAX

CONJUNTOS PARA FURAR E APARAFUSAR

Conjuntos para furar e aparafusar de qualidade profissional para metal, madeira e alvenaria.

CONJUNTOS DE VÁRIOS TAMANHOS PARA FURAR E APARAFUSAR

Referência	Cant.	Descrição	Marca	Código de barras	Ordem min.	TABELA acessórios (€)
STA88557-XJ	32	Conjunto de 32 peças para furar: 22 pontas 25mm: 2x Pz1, 2x Pz2, 2x Pz3, 1x Ph1, 2x Ph2, 1x Ph3, 1x T10, T15, T20, T25, T30, T40, 1x Hx 4, 5, 6, 1x SL4, 6, 8, 6 pontas 50mm: 1x PZ1, 2, 3, 1x T20, 25, 30, adaptador magnético, 3 chaves de caixa de 7, 8 e 10mm	STANLEY FATMAX	5054905253455	1	45,19 €
STA88553-XJ	13	Conjunto de 13 brocas para metal Ø 1.5, 2.0, 2.5, 3.0, 3.2, 3.5, 4.0, 4.5, 5.0, 5.5, 6.0, 6.5, 7.0mm	STANLEY FATMAX	5054905253417	1	26,67 €
STA88555-XJ	8	Conjunto de 8 brocas SDS-PLUS 1x 5, 7mm. 2x 6, 8, 10mm	STANLEY FATMAX	5054905253431	1	35,01 €
STA88554-XJ	19	Conjunto de 19 peças para furar e aparafusar: brocas metal Ø 4, 5, 5.5, 6, 7, 8mm, 8 pontas 25mm: 1x T20, T25, T30, 1x Pz1, 2x Pz2, 1x Ph1, Ph2, 4 pontas 50mm: 1xPz1, Pz2, 1x Ph1, Ph2 e un adaptador magnético	STANLEY FATMAX	5054905253424	1	27,77 €
STA88552-XJ	19	Conjunto de 19 peças para furar e aparafusar: brocas para pedra Ø 4, 5, 5.5, 6, 7, 8mm, 8 pontas de 25mm: 1x T20, T25, T30, 1x Pz1, 2x Pz2, 1x Ph1, Ph2, 4 pontas 50mm: 1xPz1, Pz2, 1x Ph1, Ph2 e un adaptador magnético	STANLEY FATMAX	5054905253400	1	36,53 €
STA7221-XJ	16	Set de acessórios Stanley para aparafusar e furar. 3 brocas para metal titânio (5, 6, 8mm), 4 brocas para pared (5, 6, 7 e 8mm), 1 adap. magn. para pontas (60mm), 7 pontas para furar 25mm (Phillips: ph1, ph2/ Pozidriv: pz1, pz2, pz3/ planas: 4 e 6mm)	STANLEY	5035048024522	1	18,35 €
STA7222-XJ	36	Set de acessórios para aparafusar e furar. 8 brocas para metal titânio (1.5, 2, 2.5, 3, 3.5, 4, 5 e 6mm), 4 brocas para pared (5, 6, 7 e 8 mm), 5 brocas para madeira (3, 4, 5, 6, e 8mm), 1 adap. magn. 60mm, 14 pontas para furar (Phillips: Ph1, Ph2 e Ph3/ Pozidriv: Pz1, Pz2 e Pz3/ Planas: 4, 6 e 7.2mm/ Torx: 10, 15, e 20/ Cuadradas: 1 e 2), 3 pontas para furar (Ph1, Ph2 e Ph3), 1 avell.	STANLEY	5035048024539	1	28,26 €
STA7223-XJ	53	Conjunto de 53 peças para aparafusar e furar. 18 brocas: 9 para metal "titânio" Ø 1.5, 2, 2.5, 3, 3.5, 4, 4.5, 5, 6mm, 4 brocas para pedra Ø 5, 6, 7, 8mm, 5 brocas para madeira Ø 4, 5, 6, 7, 8mm, 20 pontas 25mm (ph1, ph2, ph3, 2xPz1, 2xPz2, Pz3, 5 Planas, Torx 10, 15, 20, 25, Cuadradas 1, 2, 3) 10 pontas 50mm (2xph1, 2xph2 e ph3, 3 planas, Torx: 15, 20), adaptador magnético, 3 chaves de caixa 8, 10, 13mm e un escareador	STANLEY	5035048024546	1	42,16 €
STA88540-XJ	31	Conjunto de 31 peças para aparafusar e furar. Brocas para madeira Ø 3,4,5,6,8mm. Para alvenaria Ø 5,6,7,8mm. Brocas de titânio para Metal Ø 1.5,2,2.5,3,3.5,4,5,6mm. Pontas de 25 mm: Ph1, Ph2 x2, Pz1, Pz2 x2, T15, T20 x2, T25. Pontas de 50 mm: Ph2 e SL6. Adaptador magnético. Escareador.	STANLEY FATMAX	5035048545225	1	27,24 €
STA88542-XJ	50	Conjunto de 50 peças para aparafusar e furar. Brocas para madeira Ø 3,4,5,6,8mm. Para mamposteria Ø 4,5,6,7,8mm. Titaneo para Metal Ø 1.5,2,2.5,3,3.5,4,5,6mm. Pontas de 25 mm: Ph1 x2, Ph2 x4, Ph3 x2. Pz1 x2, Pz2 x4, Pz3 x2. SL4, SL6, SL7.2 x2, T15 x2, T20, T25 x2, T30. HX3, HX4, HX5, HX6. Adaptador magnético. Escareador.	STANLEY FATMAX	5035048545232	1	34,06 €
STA88558-XJ	22	Conjunto de 22 peças para furar com 21 pontas de 50 mm: 2x Pz1, 4x Pz2, 2x Pz3, 2x Ph1, 3x Ph2, 1x Ph3, 1x T10, T15, 2x T20, 1x T25, T30, T40 e adaptador magnético com bloqueio	STANLEY FATMAX	5054905253462	1	28,11 €
STA88564-XJ	10	Multipack 10 peças para furar de 50mm : 2x Ph1, 5x Ph2, 2xPh3	STANLEY FATMAX	5054905253523	1	12,99 €
STA88565-XJ	10	Multipack 10 peças para furar de 50mm: 2x Pz1, 5x Pz2, 2xPz3	STANLEY FATMAX	5054905253530	1	12,99 €
STA88566-XJ	10	Multipack 10 peças para furar de 50mm: 1x T10, 1x T15, 2x T20, 2x T25, 2x T30, 1x T40	STANLEY FATMAX	5054905253547	1	12,99 €
STA88562-XJ	9	Conjunto de 9 peças SDS PLUS 5, 6,8 (110mm), 2x 6, 2x 8, 10, 12 (160mm)	STANLEY FATMAX	5054905253509	1	34,36 €
STA88563-XJ	49	Conjunto de 49 peças para aparafusar e furar: brocas para madeira com ponta centradora 4, 5, 5.5, 6, 7, 8, 10mm, brocas para mamposteria 4, 5, 5.5, 6, 7, 8mm, brocas HSS-Tin 1.5, 2, 2.5, 3, 3.5, 4, 4.5, 5, 5.5mm, 3 pontas 50mm, 22 pontas 25mm, adaptador magnético para pontas de 25mm e escareador	STANLEY FATMAX	5054905253516	1	41,23 €
STA7205-XJ	100	Conjunto de 100 peças para aparafusar e furar. 5 brocas para alvenaria 3,5,6,6,8,10mm. 13 brocas para metal HSS-TIN 1.5,2,2.5,3(x2),3.5,4,4.5,5(x2),5.5,6,7mm. 13 brocas para madeira 2.5,3(x2),4,4.5,5(x2),5.5(x5),6,6.5,7,7.5,8mm. 44 pontas 25mm PH1 (x3),PH2(x5),PH3(x2),PZ1 (x2),PZ2(x5),PZ3(x2),SL4,SL5(x3),SL6(x3),SL7.2(x2),T10(x2),T15(x2),T20(x2),T25(x2),T27(x2),-T30(x2),HEX3,HEX4. 13 brocas de 50mm PH1,PH2(x2),PH3,SL4,SL5(x2),SL6(x2),SL7.2,-T10,T15,T20. 4 serras para madeira 32,38,44,54mm. 7 chaves de caixa 8,10,11,12,13mm. Mandril, escareador e portapontas magnético.	STANLEY FATMAX	5035048377246	1	51,60 €



APARAFUSAR: PONTAS PARA APARAFUSAR

STANLEY

PONTAS PARA APARAFUSAR DE VÁRIOS TAMANHOS

Ideal para trabalhos de bricolagem



TORX



HEXAGONAIS



PHILLIPS



FENDA



POZIDRIV

PONTAS PARA APARAFUSAR de 25 mm - Torx

Referência	Cant.	Descrição	Tamanho mm	Comprimento (mm)	Marca	Código de barras	Ordem min.	TABELA acessórios (€)
STA61060-XJ	2	Pontas Torx	T10	25	STANLEY	5035048372333	5	2,02 €
STA61061-XJ	2	Pontas Torx	T15	25	STANLEY	5035048372340	5	2,02 €
STA61062-XJ	2	Pontas Torx	T20	25	STANLEY	5035048372357	5	2,02 €
STA61063-XJ	2	Pontas Torx	T25	25	STANLEY	5035048372364	5	2,02 €
STA61064-XJ	2	Pontas Torx	T30	25	STANLEY	5035048372371	5	2,02 €
STA61065-XJ	2	Pontas Torx	T40	25	STANLEY	5035048372388	5	2,02 €
STA61066-XJ	3	Pontas Torx	T10, T15, T30	25	STANLEY	5035048372395	5	3,48 €

FATMAX - PONTAS PARA APARAFUSAR de 25 mm

Referência	Cant.	Descrição	Tamanho mm	Comprimento (mm)	Marca	Código de barras	Ordem min.	TABELA acessórios (€)
STA88568-XJ	20	Pontas Pozidriv	Pz2	25	STANLEY FATMAX	5054905253561	1	9,00 €
STA88569-XJ	20	Pontas Phillips	Ph2	25	STANLEY FATMAX	5054905253578	1	9,00 €
STA88570-XJ	20	Pontas Torx	T20	25	STANLEY FATMAX	5054905253585	1	9,00 €
STA88571-XJ	20	Pontas Torx	T25	25	STANLEY FATMAX	5054905253592	1	9,00 €

PONTAS PARA APARAFUSAR de 25 mm - HEXAGONAIS

Referência	Cant.	Descrição	Tamanho mm	Comprimento (mm)	Marca	Código de barras	Ordem min.	TABELA acessórios (€)
STA61083-XJ	3	Ponta para Aparafusar Hexagonal	Hx4, 5, 6	25	STANLEY	5035048372425	5	3,24 €

CONJUNTO DE PONTAS DE 25 mm PARA APARAFUSAR

Referência	Cant.	Descrição	Tamanho mm	Comprimento (mm)	Marca	Código de barras	Ordem min.	TABELA acessórios (€)
STA61120-XJ	6	Ponta para Aparafusar Ph 1, 2, 3 SL 4, 6, 7.2 x 25mm x6	PH1,2,3, SL4,6,7,2	25	STANLEY	5035048372432	5	4,32 €
STA60480-XJ	7	Conjunto de pontas 1. Pz1,2, Ph1,2, SL4.5,6,5, Adaptador magnético	PZ1,2 PH1,2 SL4.5,.5	25	STANLEY	5035048372449	1	8,31 €
STA60490-XJ	31	Conjunto de 31 peças para aparafusar com pontas invioláveis (Ph1,2,3 x1 Pz 1,3 x1 Pz2 x2, SL3,4,5,6 x1, Hex3,4,5,6 x1, T10,T15,T25,T27,T30, T40 x1 T20 x2, TH10,TH15,TH20,TH25, TH27,TH30,TH40) e adaptador magnético	PH1,2,3 PZ1,3 PZ2 (x2) SL3,4,5,6 HEX3,4,5,6 T10,15,25,27,30,40,20 (x2) TH10,15,20,25,27,30,40	25	STANLEY	5035048089927	1	13,65 €

CONJUNTO DE PONTAS DE 50 mm PARA APARAFUSAR

Referência	Cant.	Descrição	Tamanho mm	Comprimento (mm)	Marca	Código de barras	Ordem min.	TABELA acessórios (€)
STA60160-XJ	10	Pontas para aparafusar Ph1 x3, Ph2 x4, Ph3 x3 x 50mm	PH1, 2, 3	50	STANLEY	5035048090060	1	14,48€

APARAFUSAR: PONTAS PARA APARAFUSAR**STANLEY****PONTAS DUPLAS E ACESSÓRIOS PARA APARAFUSAR****Ideal para trabalhos de bricolagem****PONTAS DUPLAS**

Referência	Cant.	Tamanho (mm)	Comprimento (mm)	Marca	Código de barras	Ordem min.	TABELA acessórios (€)
STA61380-XJ	3	PZ1-SL5, PZ2-SL6, SL4-7.2	48	STANLEY	5035048372531	5	4,07 €
STA61381-XJ	3	PH1-SL5, PH2-SL6, PZ1-2.4	48	STANLEY	5035048372548	5	4,07 €
STA61383-XJ	3	PH1-SL5, SL4-7.2, PH2-SL6	86	STANLEY	5035048372562	5	4,54 €
STA61384-XJ	3	PH1-SL5, PH2-SL6, PZ1-2	86	STANLEY	5035048372579	5	4,54 €

ADAPTADOR MAGNÉTICO PARA PONTAS

Referência	Cant.	Tamanho (mm)	Comprimento (mm)	Marca	Código de barras	Ordem min.	TABELA acessórios (€)
STA61401-XJ	1	-	86	STANLEY	5035048372593	1	4,28 €
STA61400-XJ	1	-	130	STANLEY	5035048372586	1	6,17 €

ESCREADOR

Referência	Cant.	Tamanho (mm)	Comprimento (mm)	Marca	Código de barras	Ordem min.	TABELA acessórios (€)
STA61500-XJ	1	10	-	STANLEY	5035048372647	1	3,19 €
STA61501-XJ	1	13	-	STANLEY	5035048372654	1	3,19 €
STA61502-XJ	1	16	-	STANLEY	5035048372661	1	3,19 €

ACOPLAMENTO ANGULAR COM 9 PONTAS 25mm IMPACT TORSION

- Caixa reforçada em metal para uma maior durabilidade numa variedade de aplicações
- Encaixe 6.35mm/1/4" para utilização com condutores de impacto ou berbequins
- Saída hexagonal de 6,35 mm / 1/4" cCompatível com uma vasta gama de acessórios tais como brocas de pás, serras de furos e chaves de fendas
- Ímã forte para segurar a broca e o parafuso

Referência	Cant.	Descrição	Marca	Código de barras	Ordem min.	TABELA acessórios (€)
STA88582-XJ	1	Acoplamento angular + 9 pontas 25mm Impact Torsion	STANLEY	5054905305024	1	30,45 €

APARAFUSAR: PUNTAS PARA APARAFUSAR



PONTAS DE TORÇÃO Pozidriv e Phillips

Pontas de qualidade profissional para serviços pesados de aparafusar repetitivo. Disponível em comprimentos de 25 mm e 50 mm



PONTAS PARA APARAFUSAR de 25 e 50 mm

Referência	Cant.	Tamanho (mm)	Comprimento (mm)	Marca	Código de barras	Ordem min.	TABELA acessórios (€)
STA61040-XJ	2	PZ1	25	STANLEY	5035048372029	5	1,69 €
STA61041-XJ	2	PZ2	25	STANLEY	5035048372036	5	1,69 €
STA61042-XJ	2	PZ3	25	STANLEY	5035048372043	5	1,69 €
STA61043-XJ	3	PZ1, 2, 3	25	STANLEY	5035048372050	5	2,29 €
STA61180-XJ	3	PZ1, 2, 3	50	STANLEY	5035048372128	5	4,34 €
STA62041-XJ	2	PZ2	25	STANLEY FATMAX	5035048372074	5	2,47 €
STA62043-XJ	3	PZ1, 2, 3	25	STANLEY FATMAX	5035048372098	5	2,78 €
STA61020-XJ	2	PH1	25	STANLEY	5035048372159	5	1,69 €
STA61021-XJ	2	PH2	25	STANLEY	5035048372166	5	1,69 €
STA61023-XJ	3	PH1, PH2, PH3	25	STANLEY	5035048372180	5	2,26 €
STA62021-XJ	2	PH2	25	STANLEY FATMAX	5035048372203	5	2,26 €
STA61160-XJ	3	PH1, PH2, PH3	50	STANLEY	5035048372258	5	5,73 €



CORTE: LÂMINAS PARA SERRA DE RECORTE**LÂMINAS PARA SERRA DE RECORTE PARA MADEIRA****ESCOLHA A HASTE APROPRIADO****HASTE EM U**

Compatível com: Black & Decker (antigo), Power Base, & Skil (antigo Kress)

**HASTE EM T**

Compatível com: Bosch, AEG, Makita, (Black & Decker novo), Hitachi, Mac Allister, DEWALT, Power Base, McKeller, Metabo, Stanley Fat Max

TIPO DE CORTE

Com um guia visual rápido - mais dentes por cm na lâmina, corte mais preciso, mais suave e mais limpo. As lâminas de corte em bruto terão menos dentes.

MATERIAL DA LÂMINA**TCT/HM**

Lâminas revestidas de carbono de tungstênio para cerâmica, fibra de vidro, madeira prensada e materiais difíceis. Fabricados a partir de metal extra duro para vida útil mais longa.

HCS

Aço carbono de alta qualidade, projetado para o corte de materiais macios, de fibra longa, placas de fibras e plásticos macios.

HSS

Aço carbono de alta qualidade, projetado para o corte de materiais macios, de fibra longa, placas de fibras e plásticos macios.

BIM

Ligação em bi-metal HCS e HSS para o corte repetido em madeira, plásticos duros, metais ferrosos e não ferrosos. As lâminas duram muito mais do que HCS e há menos risco de quebra

**STANLEY****LÂMINAS DE SERRA DE RECORTE PARA MADEIRA**

Lâminas disponíveis para diferentes tipos de corte numa variedade de madeiras e outros materiais.

**ENCAIXE EM U****MADEIRA E OUTROS MATERIAIS - ENCAIXE EM 'U' - COMPATÍVEL COM BLACK & DECKER, POWER BASE, SKILL (KRESS, ANTIGO)**

Referência	Cant.	Descrição	Tipo da lâmina	Comprimento total (mm)	Comprimento útil (mm)	Diâmetro (mm)	Marca	Código de barras	Ordem min.	TABELA acessórios (€)
STA20003-XJ	3	Lâminas HCS para corte fino e reto. Até 60mm profundidade em madeira, aglomerado e plástico.	Fino	75	68	2	STANLEY	5035048505724	5	4,14 €
STA20023-XJ	3	Lâminas HCS para corte fino e reto. Até 30mm profundidade em madeira, aglomerado e plástico.	Fino	92	70	2	STANLEY	5035048092170	5	4,59 €
STA21002-XJ	2	Para corte fino, curvado, sem lascas em madeira blanda e madeira contraplacada. < 20 mm	Delgada/Curvado	70	50	1.35	STANLEY	5035048368152	5	3,77 €
STA21012-XJ	3	Para corte fino, sem lascas em madeira, madeira aglomerada e plástico. < 30 mm	Delgada	100	77.5	2.5	STANLEY	5035048368169	5	3,42 €
STA21023-XJ	3	Para corte fino e reto em madeira, aglomerado e plástico. < 30mm	Delgada	100	76	4	STANLEY	5035048092132	5	5,40 €
STA21032-XJ	2	Para corte curvado em madeira, madeira aglomerada, PVC e metacrilato < 20 mm	Rápido	100	76	4	STANLEY	5035048368183	5	3,57 €
STA21033-XJ	3	Para corte reto e rápido em madeira e aglomerado. < 60mm	Rápido	100	76	4	STANLEY	5035048092156	5	4,96 €
STA23062-XJ	2	Para corte sem lascas em madeira laminada, bancadas da cozinha, madeira e madeira aglomerada. < 40 mm	Laminada	100	77.5	2.5	STANLEY	5035048368312	5	4,05 €
STA23063-XJ	3	Para corte invertido e fino em madeira, aglomerado, laminado e plástico. < 40mm	Laminada	100	77.5	2.5	STANLEY	5035048092149	5	6,00 €

CORTE: LÂMINAS PARA SERRA DE RECORTE

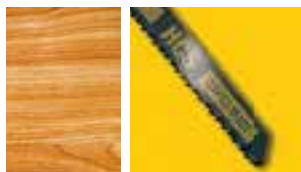

LÂMINAS DE SERRA DE RECORTE PARA MADEIRA

Lâminas disponíveis para diferentes tipos de corte numa variedade de madeiras e outros materiais



ENCAIXE EM T

MADEIRAS E OUTROS MATERIAIS - ENCAIXE EM T

COMPATÍVEL COM BOSCH, AEG, MAKITA, (BLACK & DECKER, NOVO), HITACHI, MAC ALLISTR, DEWALT, POWER BASE, McKELLER, METABO, RYOBI, STANLEY FATMAX

Referência	Cant.	Descrição	Tipo da lâmina	Comprimento útil (mm)	Comprimento total (mm)	Diâmetro (mm)	Marca	Código de barras	Ordem min.	TABELA acessórios (€)
STA21042-XJ	2	Lâminas HCS para cortes curvos, corte fino. Até 20mm de profundidade em madeira, contraplacado, plástico, pele.	Fino/ Curvado	76	47	1.35	STANLEY	5035048368190	5	3,55 €
STA21052-XJ	2	Lâminas HCS para corte fino, reto e sem lascas. Até 30mm de profundidade em madeira e aglomerado.	Fino	100	72.5	2.5	STANLEY	5035048368206	5	3,15 €
STA21062-XJ	2	Lâminas HCS para corte reto e sem lascas. 10-45mm de profundidade em madeira, aglomerado e plástico.	Intermedio	100	68	4	STANLEY	5035048368213	5	3,16 €
STA21072-XJ	2	Lâminas HCS para corte reto e rápido. Até 60mm de profundidade em madeira e aglomerado.	Rápido	100	68	4	STANLEY	5035048368220	5	3,10 €
STA23072-XJ	2	Lâminas HCS corte investido e fino. Até 40mm de profundidade em madeira, aglomerado, laminado e plástico.	Laminada	100	72.5	2.5	STANLEY	5035048368329	5	3,14 €
STA23042-XJ	2	Lâminas HCS para cortes curvos. Até 20mm de profundidade em madeira, aglomerado, contraplacado, plástico, plexiglass.	Curvado	76	48	2	STANLEY	5035048368305	5	3,13 €
STA23043-XJ	3	Lâminas HCS para cortes curvos. Até 20mm de profundidade em madeira, aglomerado, contraplacado, plástico, plexiglass.	Curvado	76	48	2	STANLEY	5035048092101	5	6,86 €



STA23042-XJ



STA23072-XJ



STA21062-XJ

CORTE: LÂMINAS PARA SERRA DE RECORTE

**STANLEY
FATMAX**

LÂMINAS DE QUALIDADE PROFISSIONAL PARA MADEIRA

Lâminas de gran resistencia e duração que permitem un acabamento superior. Lâminas disponibles para distintos tipos de corte em diversas madeiras e otros materiales.



ENCAIXE EM T



ENCAIXE EM U

MADEIRA E OUTROS MATERIAIS - ACABAMENTO SUPERIOR, MENOS QUEBRA, CORTE VERTICAL - ENCAIXE EM U COMPATÍVEL COM BLACK & DECKER, POWER BASE, SKIL (KRESS, ANTIGO) POWER BASE, SKIL (KRESS, ANTIGO)

Referência	Cant.	Descrição	Tipo da lâmina	Comprim. útil (mm)	Comprim. total (mm)	Diâmetro (mm)	Marca	Código de barras	Ordem min.	TABELA Acessórios (€)
STA25502-XJ	2	Lâminas HCS. Larga duração. Para cortes finos, sem lascas, em madeira, cartão, madeira e plásticos. <30mm	Fino	92	70	2.7	STANLEY FATMAX	5035048368350	5	4,05 €
STA25512-XJ	2	Lâminas HCS. Larga duração. Para cortes rápidos cortes limpos e sem lascas em madeira, contraplacado, aglomerado de partículas e aglomerado de partículas. 10-45mm	Intermédio	92	70	3.4 - 5.2	STANLEY FATMAX	5035048368367	5	4,05 €
STA25522-XJ	2	Lâminas HCS. Larga duração. Para cortes muito rápidos, grossos em madeira e cartão e madeira. <60mm	Rápido	92	70	3.4 - 5.2	STANLEY FATMAX	5035048368374	5	3,07 €
STA25532-XJ	2	Lâminas HCS. Larga duração. Para cortes muito finos em madeira e contraplacado. <20mm	Curvo	70	50	1.35	STANLEY FATMAX	5035048368381	5	5,90 €
STA25542-XJ	2	Lâminas HCS. Larga duração. Para acabamento sem lascas em laminados, bancadas de cozinha, madeira e aglomerado <40mm. En metacrilato <20mm	Laminada	100	70	2.7	STANLEY FATMAX	5035048368398	5	4,05 €

MADEIRA E OUTROS MATERIAIS - ACABAMENTO SUPERIOR, MENOS QUEBRA, CORTE VERTICAL - ENCAIXE EM T COMPATÍVEL COM BOSCH, AEG, MAKITA, (BLACK & DECKER, NOVO), HITACHI, MAC ALLISTR, DEWALT, POWER BASE, MCKELLER, METABO, RYOBI, STANLEY FATMAX

Referência	Cant.	Descrição	Tipo da lâmina	Comprim. útil (mm)	Comprim. total (mm)	Diâmetro (mm)	Marca	Código de barras	Ordem min.	TABELA Acessórios (€)
STA25552-XJ	2	Lâminas HCS. Larga duração. Para cortes finos, sem lascas, em madeira, cartão, madeira e plástico <30mm	Fino	100	70	2.7	STANLEY FATMAX	5035048368404	5	4,05 €
STA25562-XJ	2	Lâminas HCS. Larga duração. Para cortes rápidos, limpos e sem lascas em madeira, contraplacado e aglomerado. 10-45mm	Intermédio	100	68	4.0 - 5.2	STANLEY FATMAX	5035048368411	5	4,05 €
STA25572-XJ	2	Lâminas HCS. Larga duração. Para cortes muito rápidos em madeira e aglomerado. <60mm	Rápido	100	68	4.0 - 5.2	STANLEY FATMAX	5035048368428	5	3,07 €
STA25582-XJ	2	Lâminas HCS. Larga duração. Para cortes muito finos sem lascas em madeira e contraplacado. <20mm	Curvo	83	53	1.35	STANLEY FATMAX	5035048368435	5	4,73 €
STA25592-XJ	2	Lâminas HCS. Larga duração. Para um acabamento sem lascas em laminados, bancadas de cozinha, madeira e aglomerado. <40mm.	Laminada	100	70	2.7	STANLEY FATMAX	5035048368442	5	4,05 €



CORTE: LÂMINAS PARA SERRA DE RECORTE
**STANLEY
FATMAX**
**LÂMINAS DE DE QUALIDADE
PROFISSIONAL PARA METAL**

Corte mais rápido e preciso em diferentes tipos de metal e plástico. Forte e duradouro. Disponível para corte através de diferentes espessuras de metal, verifique a profundidade máxima de corte. Design de dente progressivo para aumentar a velocidade. ENCAIXE

ENCAIXE EM U
METAL E OUTROS MATERIAIS - ENCAIXE EM 'U'
 COMPATÍVEL BLACK & DECKER, POWER BASE, SKILL (KRESS, ANTIGO)

Referência	Cant.	Descrição	Tipo da lâmina	Comprimento útil (mm)	Comprimento total (mm)	Diâmetro (mm)	Marca	Código de barras	Ordem min.	TABELA acessórios (€)
STA22002-XJ	2	Lâminas HSS. Para cortes rectos em metais ferrosos metais ferrosos e chapas metálicas. De 2,5mm a 6mm espessura.	Metal	70	48	2	STANLEY	5035048368237	5	5,42 €
STA22012-XJ	2	Para cortes rectos em metais ferrosos e não ferrosos e chapas metálicas. De 0,8 mm a 2 mm de espessura.	Metal	70	49.7	0.7	STANLEY	5035048368244	5	3,05 €

METAL E OUTROS MATERIAIS - ACABAMENTO SUPERIOR, MENOS QUEBRAS, CORTE VERTICAL - ENCAIXE EM 'U'
 COMPATÍVEL BLACK & DECKER, POWER BASE, SKIL (KRESS, ANTIGO)

Referência	Cant.	Descrição	Tipo da lâmina	Comprimento útil (mm)	Comprimento total (mm)	Diâmetro (mm)	Marca	Código de barras	Ordem min.	TABELA acessórios (€)
STA25752-XJ	2	Lâminas HSS. Larga duração. Lâmina mais forte para cortes rectos em metais ferrosos e não ferrosos metais ferrosos e chapas metálicas. 1-3mm	Metal	70	51	1.1 - 1.5	STANLEY FATMAX	5035048368459	5	3,58 €

APLICAÇÕES ESPECIAIS - ENCAIXE EM 'U'
 COMPATÍVEL BLACK & DECKER, POWER BASE, SKILL (KRESS, ANTIGO)

Referência	Cant.	Descrição	Tipo da lâmina	Comprimento útil (mm)	Comprimento total (mm)	Diâmetro (mm)	Marca	Código de barras	Ordem min.	TABELA acessórios (€)
STA26042-XJ	2	Lâminas Bimetálicas. Para cortes brutos em todos os tipos de madeira e metal. Dentadura progressiva. Espaçamento de dente progressivo <3-65mm	Rápido / Progressivo	125	101	2.4 - 5.0	STANLEY FATMAX	5035048368527	5	9,12 €

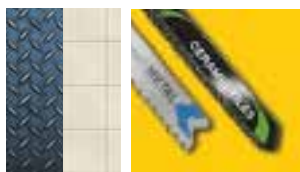

CORTE: LÂMINAS PARA SERRA DE RECORTE**STANLEY****LÂMINAS DE QUALIDADE PARA METAL E CERÂMICA**

Corte mais rápido e preciso em diferentes tipos de metal e plástico. Forte e duradouro. Disponível para corte através de diferentes espessuras de metal, verifique a profundidade máxima de corte. Design de dente progressivo para aumentar a velocidade

**ENCAIXE EM T****METAL E OUTROS MATERIAIS - ENCAIXE EM 'T'**

COMPATÍVEL COM BOSCH, AEG, MAKITA, (BLACK & DECKER, NOVO), HITACHI, MAC ALLISTR, DEWALT, POWER BASE, McKELLER, METABO, RYOBI, STANLEY FATMAX

Referência	Cant.	Descrição	Tipo da lâmina	Comprimento útil (mm)	Comprimento total (mm)	Diâmetro (mm)	Marca	Código de barras	Ordem min.	TABELA acessórios (€)
STA22022-XJ	2	Lâminas HSS. Para cortes retos em metais ferrosos e não ferrosos e folha de metal. De 2,5mm a 6mm de espessura.	Metal	76	48	2	STANLEY	5035048368251	5	3,03 €
STA22032-XJ	2	Lâminas HSS. Para cortes retos em metais ferrosos e não ferrosos e folha de metal. De 0,8mm a 2mm de espessura.	Metal	76	49.7	0.7	STANLEY	5035048368268	5	3,57 €
STA22163-XJ	3	Lâminas HSS. Para cortes retos em metais ferrosos e não ferrosos e folha de metal. De 1,5mm a 4mm de espessura.	Metal	76	49.2	1.2	STANLEY	5035048505687	5	5,39 €
STA25042-XJ	2	Lâminas Bimetálicas. Longa duração. Para cortes retos e rápidos em metal, alumínio, fibra de vidro e PVC. Metal <10mm. PVC e Alumínio <30mm	Metal	100	72	3	STANLEY	5035048368343	5	5,50 €

METAL E OUTROS MATERIAIS - ACABAMENTO SUPERIOR, MENOS QUEBRAS, CORTE VERTICAL - ENCAIXE EM T

COMPATÍVEL COM BOSCH, AEG, MAKITA, (BLACK & DECKER, NOVO), HITACHI, MAC ALLISTR, DEWALT, POWER BASE, McKELLER, METABO, RYOBI, STANLEY FATMAX

Referência	Cant.	Descrição	Tipo da lâmina	Comprimento útil (mm)	Comprimento total (mm)	Diâmetro (mm)	Marca	Código de barras	Ordem min.	TABELA acessórios (€)
STA25782-XJ	2	Lâmina robusta para cortes em linha reta em metais ferrosos e não ferrosos e folha de metal. Design de dente levemente progressivo para aumentar a velocidade. 1 - 3 m	Metal	92	67	1.1 - 1.5	STANLEY FATMAX	5035048368480	5	4,68 €
STA25792-XJ	2	Lâmina robusta para cortes em linha reta em metais ferrosos e não ferrosos e folha de metal. Design de dente levemente progressivo para aumentar a velocidade. 2,5 - 6 mm	Metal	92	64	1.9 - 2.3	STANLEY FATMAX	5035048368497	5	3,42 €
STA25802-XJ	2	Lâminas para corte rápido em alumínio e plásticos. <10 mm; alumínio < 30 mm; PVC < 30 mm	Metal	100	72	3	STANLEY FATMAX	5035048368503	5	4,68 €

APLICAÇÕES ESPECIAIS - ENCAIXE EM T

COMPATÍVEL COM BOSCH, AEG, MAKITA, (BLACK & DECKER, NOVO), HITACHI, MAC ALLISTR, DEWALT, POWER BASE, McKELLER, METABO, RYOBI, STANLEY FATMAX

Referência	Cant.	Descrição	Tipo da lâmina	Comprimento útil (mm)	Comprimento total (mm)	Diâmetro (mm)	Marca	Código de barras	Ordem min.	TABELA acessórios (€)
STA26051-XJ	1	Lâmina de TCT/HM. Ideal para cortes complexos em cerâmica. 5 mm - 10 mm	Azulejo	76	50	2.5	STANLEY	5035048368534	5	5,00 €
STA26052-XJ	2	Lâminas Bimetálicas. Para cortes de debaste muito rápidos em todo tipo de madeira e metal. Espaçamento de dente progressivo. <3-65mm	Rápido/Progressiva	132	101	2.4-5	STANLEY FATMAX	5035048368541	5	5,42 €

CORTE: LÂMINAS PARA SERRA DE RECORTE
**STANLEY
FATMAX**
JUEGOS DE LÂMINAS PARA SERRA DE RECORTE
**Corte superior em laminados, madeira e metal.
Mais forte e mais duradouro.**
**ENCAIXE EM T****ENCAIXE EM U****CONJUNTO VARIADO - ENCAIXE EM 'U'**

COMPATÍVEL COM BLACK & DECKER, POWER BASE, SKILL, KRESS (ANTIGO)

Referência	Cant.	Descrição	Tipo da lâmina	Comprimento útil (mm)	Comprimento total (mm)	Diâmetro (mm)	Marca	Código de barras	Ordem min.	TABELA acessórios (€)
STA27040-XJ	5	Lâminas para corte de madeira e metal	Diversos Tamanhos	-	-	-	STANLEY FATMAX	5035048368565	1	7,84 €
STA29230-XJ	10	Lâminas HCS/HSS. Para vários cortes em madeira, cortes em laminados e cortes curvos. <60mm	Diversos Tamanhos	-	-	-	STANLEY FATMAX	5035048368619	1	22,27 €
STA28020-XJ	10	Lâminas para cortes em madeira e metal	Diversos Tamanhos	-	-	-	STANLEY	5035048368572	1	19,64 €

CONJUNTO VARIADO - ENCAIXE EM 'T'

COMPATÍVEL COM BOSCH, AEG, MAKITA, (BLACK & DECKER, NOVO), HITACHI, MAC ALLISTR, DEWALT, POWER BASE, MCKELLER, METABO, RYOBI, STANLEY FATMAX

Referência	Cant.	Descrição	Tipo da lâmina	Comprimento útil (mm)	Comprimento total (mm)	Diâmetro (mm)	Marca	Código de barras	Ordem min.	TABELA acessórios (€)
STA27030-XJ	5	Conjunto de lâminas HCS/HSS. Para diferentes cortes em madeira <60mm e cortes em metal 0.8mm-4mm	Diversos Tamanhos	-	-	-	STANLEY	5035048368558	1	5,59 €
STA27025-XJ	5	Conjunto de lâminas HCS. Para diferentes cortes em madeira <60mm	Diversos Tamanhos	-	-	-	STANLEY	5035048092040	1	9,64 €
STA28050-XJ	10	Conjunto de lâminas para corte em madeira	-	-	-	-	STANLEY	5035048368589	1	11,19 €

CONJUNTOS VARIADOS - ENCAIXE EM 'T' - ACABAMENTO SUPERIOR, MENOS QUEBRA, CORTE VERTICAL

COMPATÍVEL COM BOSCH, AEG, MAKITA, (BLACK & DECKER, NOVO), HITACHI, MAC ALLISTR, DEWALT, POWER BASE, MCKELLER, METABO, RYOBI, STANLEY FATMAX

Referência	Cant.	Descrição	Tipo da lâmina	Comprimento útil (mm)	Comprimento total (mm)	Diâmetro (mm)	Marca	Código de barras	Ordem min.	TABELA acessórios (€)
STA29240-XJ	10	Conjuntos de lâminas para diferentes cortes em madeira, cortes em laminados e cortes curvos. <60mm	Diversos Tamanhos	-	-	-	STANLEY	5035048368626	1	21,09 €

CORTE: LÂMINAS DE SERRA CIRCULAR**STANLEY****AÇO**

Corte transversal fino em madeira macia e madeira compensada. Não é adequado para madeiras duras

LÂMINAS PARA SERRAS CIRCULARES**TCT/HM**

DENTES MÉDIOS. Ponta em carboneto de tungstênio. Corte transversal fino em madeira macia e madeira dura e aglomerados

TCT/HM

Ponta em carboneto de tungstênio. Corte rápido em esquadria em madeira macia e madeira dura e aglomerados

AÇO - CORTE TRANSVERSAL FINO - DENTES PEQUENOS

Referência	Cant.	Diâmetro mm	Ø Interior mm	Número de dentes	Marca	Código de barras	Ordem min.	TABELA acessórios (€)
STA10000-XJ	1	127	12.7	80	STANLEY	5035048367414	1	10,17 €
STA10005-XJ	1	130	16	80	STANLEY	5035048367421	1	7,17 €
STA10080-XJ	1	140	12.7	100	STANLEY	5035048375884	1	10,98 €
STA10155-XJ	1	160	16	100	STANLEY	5035048367438	1	13,15 €
STA10290-XJ	1	170	16	100	STANLEY	5035048367483	1	15,15 €
STA10205-XJ	1	184	16	100	STANLEY	5035048367452	1	13,86 €
STA10215-XJ	1	190	16	100	STANLEY	5035048367469	1	16,08 €
STA10230-XJ	1	190	30	100	STANLEY	5035048367476	1	17,98 €

TCT/HM - CORTE TRANSVERSAL FINO - DENTES MÉDIOS

Referência	Cant.	Diâmetro mm	Ø Interior mm	Número de dentes	Marca	Código de barras	Ordem min.	TABELA acessórios (€)
STA13005-XJ	1	140	12.7	32	STANLEY	5035048367490	1	17,21 €
STA13105-XJ	1	160	16	40	STANLEY	5035048367636	1	18,98 €
STA13125-XJ	1	170	16	40	STANLEY	5035048367650	1	23,13 €
STA13145-XJ	1	190	16	40	STANLEY	5035048367674	1	23,31 €
STA13035-XJ	1	190	30	40	STANLEY	5035048367544	1	22,01 €
STA13045-XJ	1	210	30	48	STANLEY	5035048367568	1	27,94 €
STA15645-XJ	1	254	30	40	STANLEY	5054905255015	1	35,64 €
STA15640-XJ	1	254	30	40	STANLEY	5054905250065	1	22,36 €

FATMAX - TCT/HM - CORTE EM ESQUADRIA RÁPIDO, RESISTENTE - AFIÁVEIS

Referência	Cant.	Diâmetro mm	Ø Interior mm	Número de dentes	Marca	Código de barras	Ordem min.	TABELA acessórios (€)
STA15315-XJ	1	160	16	18	STANLEY FATMAX	5035048367735	1	14,31 €
STA15320-XJ	1	160	20	18	STANLEY FATMAX	5035048367742	1	16,18 €
STA15325-XJ	1	165	16	24	STANLEY FATMAX	5054905299354	1	16,60 €
STA15360-XJ	1	184	16	18	STANLEY FATMAX	5035048367759	1	16,15 €
STA15370-XJ	1	190	16	18	STANLEY FATMAX	5035048367766	1	20,90 €

LÂMINAS DE SERRA CIRCULAR DE MÃO. IDEAL PARA FME380K-QS

Referência	Cant.	Descrição	Diâmetro mm	Ø Interior mm	Número de dentes	Marca	Código de barras	Ordem min.	TABELA acessórios (€)
STA10425-XJ	1	Disco de corte TCT-HW	85	10	24	STANLEY FATMAX	5054905322328	1	10,36 €
STA10430-XJ	1	Disco de corte HSS	85	10	24	STANLEY FATMAX	5054905322335	1	8,88 €
STA10420-XJ	1	Disco de corte HSS	89	10	44	STANLEY FATMAX	5035048541142	1	10,36 €
STA10410-XJ	1	Disco de corte TCT	89	10	24	STANLEY FATMAX	5035048541104	1	11,83 €
STA10415-XJ	1	Disco de corte de Diamante	89	10	-	STANLEY FATMAX	5035048541128	1	14,95 €
STA17000-XJ	1	Disco de corte TCT-HW	125	20-16	16	STANLEY FATMAX	5054905322274	1	13,83 €
STA17005-XJ	1	Disco de corte TCT-HW	130	20-16	20	STANLEY FATMAX	5054905322281	1	14,91 €
STA10435-XJ	1	Disco de corte TCT-HW	150	20-16	30	STANLEY FATMAX	5054905322342	1	26,12 €
STA17010-XJ	1	Disco de corte TCT-HW	165	30-20-16	18	STANLEY FATMAX	5054905322298	1	17,76 €
STA17015-XJ	1	Disco de corte TCT-HW	165	30-20-16	30	STANLEY FATMAX	5054905322304	1	17,81 €
STA17020-XJ	1	Disco de corte TCT-HW	184	30-20-16	40	STANLEY FATMAX	5054905322311	1	24,95 €

ACESSÓRIOS PARA FERRAMENTAS OSCILANTES



**STANLEY
FATMAX**

ACESSÓRIOS PARA FERRAMENTAS OSCILANTES COMPATÍVEL COM STANLEY FATMAX E BLACK+DECKER, MT300KA, MT280BA, FME280BA, FME650K, FMC710D2

Acessórios para ferramentas oscilantes multifunção Stanley FatMax, para cortar, serrar, raspar e lixar, ideal para lidar com uma variedade de postos de trabalho.

STANLEY FATMAX - PARA CORTE

Referência	Cant.	Descrição	Comprimento Folha mm	Prof. de Corte mm	Cambio de folha	Marca	Código de barras	Ordem min.	TABELA acessórios (€)
STA26105-XJ	1	Lâmina de corte de precisão para madeira	32	40	Sem ferramentas	STANLEY FATMAX	5035048376027	5	7,91 €
STA26110-XJ	1	Lâmina de corte de precisão para madeira e metal	32	40	Sem ferramentas	STANLEY FATMAX	5035048376010	5	10,23 €
STA26115-XJ	1	Lâmina de corte de precisão para madeira, metal e plástico	10	30	Sem ferramentas	STANLEY FATMAX	5035048376003	5	8,52 €
STA26120-XJ	1	Lâmina segmentada para madeira, metal e plástico	100	-	Sem ferramentas	STANLEY FATMAX	5035048375990	5	16,98 €

STANLEY FATMAX - PARA REMOVER MATERIAIS

Referência	Cant.	Descrição	Comprimento Folha mm	Prof. de Corte mm	Cambio de folha	Marca	Código de barras	Ordem min.	TABELA acessórios (€)
STA26125-XJ	1	Lâmina de carboneto	92	-	Sem ferramentas	STANLEY FATMAX	5035048376034	5	14,76 €
STA26130-XJ	1	Raspa de carboneto	78	-	Sem ferramentas	STANLEY FATMAX	5035048376041	5	15,52 €

STANLEY FATMAX - PARA RASPAR

Referência	Cant.	Descrição	Comprimento Folha mm	Prof. de Corte mm	Cambio de folha	Marca	Código de barras	Ordem min.	TABELA acessórios (€)
STA26135-XJ	1	Raspador rígido (HCS)	52	26	Sem ferramentas	STANLEY FATMAX	5035048376065	5	6,00 €
STA26140-XJ	1	Raspador flexível	30	50	Sem ferramentas	STANLEY FATMAX	5035048376058	5	6,18 €

STANLEY - FOLHAS DE LIXA DE DETALHE

STA32348-XJ	10	Folhas de lixa Grão 40, 60, 80 y 120	-	-	-	STANLEY	5035048376805	5	4,33 €
-------------	----	--------------------------------------	---	---	---	---------	---------------	---	--------

STANLEY FATMAX - CONJUNTOS

Referência	Cant.	Descrição	Comprimento Folha mm	Prof. de Corte mm	Cambio de folha	Marca	Código de barras	Ordem min.	TABELA acessórios (€)
STA26150-XJ	3	Conjunto de 4 peças para azulejos para multi-Ferramenta oscilante	-	-	-	STANLEY FATMAX	5035048377383	5	18,65 €
STA26160-XJ	4	Conjunto de 3 peças para madeira para multi-Ferramenta oscilante	-	-	-	STANLEY FATMAX	5035048377390	5	32,27 €



LIXAS DE MALHA

LIXAS DE MALHA

RAPIDEZ, LIMPEZA E FACILIDADE

Uma revolução em lixamento. Resistente, anti-entupimento, e reutilizável, a superfície de malha contínua proporciona maior recolha de pó, e encaixa sempre na configuração de buraco do extrator de pó na lixadora

Malha de lixa anti-obstrução resistente, dura até 4 vezes mais do que o papel de lixa tradicional

Superfície da malha anti-obstrução, significa mais tempo de lixamento, menos tempo a mudar as folhas

Malha pode ser limpa facilmente. Basta retirar o pó ou lavar, secar e reutilizar.



OS GRÃOS DESCRITOS

GROSSO



80G/K

MÉDIO



120G/K

FINO

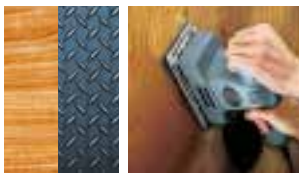

240G/K

STANLEY
FATMAX
LIXA DE MALHA:
ORBITAL - 1/2 1/3

Ideal para trabalhos de lixar planos, como portas, e para acabamento fino entre demãos de tinta. Resistente, malha anti-obstrução, dura até 4 vezes mais do que o papel de lixa tradicional.

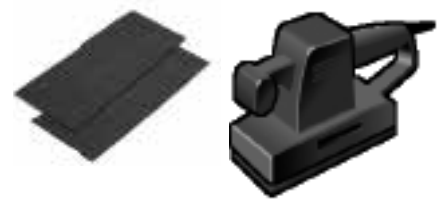

Lixadora orbital

MEIA FOLHA DE MALHA - 115 x 280 mm

MEIA FOLHA
115x280mm

Referência	Cant.	Grão	Funções especiais	Marca	Tipo embalagem	Código de barras	Ordem min.	TABELA acessórios (€)
STA39002-XJ	3	80g	-	STANLEY FATMAX	Blisters	5035048023655	5	7,06 €
STA39007-XJ	3	120g	-	STANLEY FATMAX	Blisters	5035048023662	5	6,79 €
STA39012-XJ	3	240g	-	STANLEY FATMAX	Blisters	5035048023679	5	7,14 €

UM TERÇO DE FOLHA - 93 x 190 mm

UM TERÇO DE FOLHA
93x190mm

Referência	Cant.	Grão	Funções especiais	Marca	Tipo embalagem	Código de barras	Ordem min.	TABELA acessórios (€)
STA39032-XJ	3	80g	Autoadesivo	STANLEY FATMAX	Blisters	5035048023693	5	6,62 €
STA39037-XJ	3	120g	Autoadesivo	STANLEY FATMAX	Blisters	5035048023709	5	6,66 €
STA39042-XJ	3	240g	Autoadesivo	STANLEY FATMAX	Blisters	5035048023716	5	6,43 €

UM TERÇO DE FOLHA - 93 x 230 mm

UM TERÇO DE FOLHA
93x230mm

Referência	Cant.	Grão	Funções especiais	Marca	Tipo embalagem	Código de barras	Ordem min.	TABELA acessórios (€)
STA39052-XJ	3	80g	-	STANLEY FATMAX	Blisters	5035048023730	5	3,98 €
STA39057-XJ	3	120g	-	STANLEY FATMAX	Blisters	5035048023747	5	3,95 €
STA39062-XJ	3	240g	-	STANLEY FATMAX	Blisters	5035048023754	5	3,89 €

LIXAS DE MALHA

STANLEY
FATMAX

LIXA DE MALHA PARA DETALHES

Utilize lixa para trabalhos intrincados, ideal para restauração de móveis, esquadrias de janelas e portas ou cantos estranhos.

FOLHAS DE LIXA DE MALHA MOUSE®

Referência	Cant.	Grão	Funções especiais	Marca	Código de barras	Ordem min.	TABELA acessórios (€)
STA39122-XJ	3	80g	Autoadesivo	STANLEY FATMAX	5035048023822	5	5,10 €
STA39127-XJ	3	120g	Autoadesivo	STANLEY FATMAX	5035048023839	5	5,10 €
STA39132-XJ	3	240g	Autoadesivo	STANLEY FATMAX	5035048023846	5	5,10 €



Mouse®

FOLHAS DE LIXA DE MALHA DE MULTILIXADORA

STA39092-XJ	3	80g	Autoadesivo	STANLEY FATMAX	5035048023785	5	6,39 €
STA39097-XJ	3	120g	Autoadesivo	STANLEY FATMAX	5035048023792	5	6,39 €
STA39102-XJ	3	240g	Autoadesivo	STANLEY FATMAX	5035048023808	5	6,39 €



Multi Lixadora

FOLHAS DE LIXA DE MALHA PARA LIXADORA DE DETALHES

STA39182-XJ	3	80g	Autoadesivo	STANLEY FATMAX	5035048023907	5	3,48 €
STA39187-XJ	3	120g	Autoadesivo	STANLEY FATMAX	5035048023914	5	3,48 €
STA39192-XJ	3	240g	Autoadesivo	STANLEY FATMAX	5035048023921	5	3,48 €



Lixadora de detalhes

STANLEY
FATMAX

LIXA DE MALHA PARA ROTORBITAL

Para a remoção rápida de material, um lixamento ultra macio também é bom para superfícies curvas. Lixa de malha resistente e anti entupimento, que dura até 4 vezes mais do que as folhas de lixa tradicionais.

FOLHAS DE LIXA DE MALHA COM VELCRO - PARA MULTILIXADORA

Referência	Cant.	Grão	Funções especiais	Marca	Código de barras	Ordem min.	TABELA acessórios (€)
STA39252-XJ	3	80g	-	STANLEY FATMAX	5035048023983	5	5,10 €
STA39257-XJ	3	120g	-	STANLEY FATMAX	5035048023990	5	5,10 €
STA39262-XJ	3	240g	-	STANLEY FATMAX	5035048024003	5	5,10 €



Lixadora rotorbital

STANLEY
FATMAX
LIXAS PARA LIXADORA
PLACAS DE GESSO CARTONADO

Ideal para lixar paredes e tetos de gesso e gesso cartonado. A folha de lixa com malha, resistente e sem obstruções de poeira, dura até 4 vezes mais que a lixa tradicional.

LIXAS PARA LIXADORA PLACAS DE GESSO CARTONADO Ø225mm

Referência	Cant.	Grão	Funções especiais	Marca	Código de barras	Ordem min.	TABELA acessórios (€)
STA39297-XJ	5	2x 120g, 3x 240g	-	STANLEY	5054905276881	1	17,21 €



FOLHAS DE LIXA: ORBITAL



STANLEY

LIXA PARA LIXADORA ORBITAL FOLHA DE 1/2 1/3

Ideal para trabalhos de lixar planos, como portas, e para fino acabamento entre demãos de tinta.

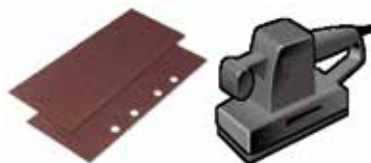

Lixadora orbital

1/2 DE FOLHA - 115 x 280 mm

Referência	Cant.	Descrição	Grão	Funções especiais	Marca	Código de barras	Ordem min.	TABELA acessórios (€)
STA31006-XJ	5	Folhas de lixa não perfuradas - Compatível com todas as marcas	60g	Não perfurada	STANLEY	5035048373682	5	4,19 €
STA31066-XJ	5	Folhas de lixa perfurada - Compatível com todas as marcas	60g	Não perfurada	STANLEY	5035048373743	5	4,32 €
STA31076-XJ	5	Folhas de lixa perfurada - Compatível com todas as marcas	150g	Não perfurada	STANLEY	5035048373767	5	4,19 €

1/3 DE FOLHA - 93 x 190mm

Referência	Cant.	Descrição	Grão	Funções especiais	Marca	Código de barras	Ordem min.	TABELA acessórios (€)
STA31156-XJ	5	Folhas de lixa perfuradas, Autoadesivas - Compatível com Black & Decker, AEG, Casal, Peugeot, Performance Power + McKeller	60g	Autoadesivo	STANLEY	5035048373910	5	2,84 €
STA31161-XJ	5	Folhas de lixa perfuradas, Autoadesivas - Compatível com Black & Decker, AEG, Casal, Peugeot, Performance Power + McKeller	100g	Autoadesivo	STANLEY	5035048373927	5	2,84 €
STA31166-XJ	5	Folhas de lixa perfuradas, Autoadesivas - Compatível com Black & Decker, AEG, Casal, Peugeot, Performance Power + McKeller	150g	Autoadesivo	STANLEY	5035048377000	5	2,84 €
STA31176-XJ	5	Folhas de lixa perfuradas, Autoadesivas - Compatível com Black & Decker, AEG, Casal, Peugeot, Performance Power + McKeller	40, 60, 100, 150, 220g	Autoadesivo	STANLEY	5035048373934	5	2,93 €
STA31517-XJ	5	Folhas de lixa perfuradas, Autoadesivas - Compatível com Black & Decker	80g	Autoadesivo	STANLEY	5035048373941	5	3,79 €
STA31522-XJ	5	Folhas de lixa perfuradas, Autoadesivas - Compatível com Black & Decker	120g	Autoadesivo	STANLEY	5035048373958	5	3,79 €
STA31527-XJ	5	Folhas de lixa perfuradas, Autoadesivas - Compatível com Black & Decker	240g	Autoadesivo	STANLEY	5035048373965	5	3,79 €
STA31532-XJ	5	Folhas de lixa perfuradas, Autoadesivas - Compatível com Black & Decker	80, 120, 240g	Autoadesivo	STANLEY	5035048373972	5	3,79 €
STA31582-XJ	5	Folhas de lixa perfuradas. Autoadesivas. - Encaixe rápido - Compatível com Bosch	80g	Autoadesivo + Microfiltro	STANLEY	5035048373989	5	3,37 €
STA31587-XJ	5	Folhas de lixa perfuradas. Autoadesivas. - Encaixe rápido - Compatível com Bosch	120g	Autoadesivo + Microfiltro	STANLEY	5035048373996	5	3,37 €
STA31592-XJ	5	Folhas de lixa perfuradas. Autoadesivas. - Encaixe rápido - Compatível com Bosch	240g	Autoadesivo + Microfiltro	STANLEY	5035048374009	5	3,37 €
STA31597-XJ	5	Folhas de lixa perfuradas. Autoadesivas. - Encaixe rápido - Compatível com Bosch	80, 120, 240g	Autoadesivo + Microfiltro	STANLEY	5035048374016	5	3,42 €

1/3 DE FOLHA - 93 x 230 mm

Referência	Cant.	Descrição	Grão	Funções especiais	Marca	Código de barras	Ordem min.	TABELA acessórios (€)
STA31060-XJ	10	Folhas de lixa não perfuradas - Compatível com todas as marcas	60g	Não perfurada	STANLEY	5035048505175	5	4,85 €
STA31065-XJ	10	Folhas de lixa não perfuradas - Compatível com todas as marcas	100g	Não perfurada	STANLEY	5035048505182	5	4,82 €
STA31091-XJ	5	Folhas de lixa não perfuradas - Compatível com todas as marcas	40g	Não perfurada	STANLEY	5035048377024	5	3,29 €
STA31096-XJ	5	Folhas de lixa não perfuradas - Compatível com todas as marcas	60g	Não perfurada	STANLEY	5035048373828	5	3,19 €
STA31093-XJ	5	Folhas de lixa não perfuradas - Compatível com todas as marcas	80g	Não perfurada	STANLEY	5035048092194	5	3,76 €
STA31098-XJ	5	Folhas de lixa não perfuradas - Compatível com todas as marcas	120g	Não perfurada	STANLEY	5035048089958	5	3,76 €
STA31100-XJ	10	Folhas de lixa perfuradas, Autoadesivas - Compatível com Black & Decker, AEG, Casal, Peugeot, Performance Power + McKeller	60g	Perfuradas	STANLEY	5035048505199	5	5,19 €
STA31105-XJ	10	Folhas de lixa perfuradas, Autoadesivas - Compatível com Black & Decker, AEG, Casal, Peugeot, Performance Power + McKeller	100g	Perfuradas	STANLEY	5035048513446	5	4,82 €
STA31110-XJ	10	Folhas de lixa perfuradas, Autoadesivas - Compatível com Black & Decker, AEG, Casal, Peugeot, Performance Power + McKeller	150g	Perfuradas	STANLEY	5035048505229	5	4,33 €

FOLHAS DE LIXA



STANLEY

Ideal para trabalhos de lixar planos, como portas, e para fino acabamento entre demãos de tinta.

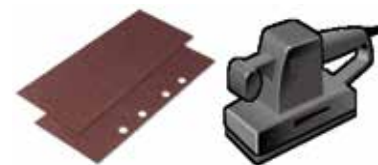

Lixadora orbital

1/4 DE FOLHA - 115 x 140 mm

Referência	Cant.	Descrição	Grão	Funções especiais	Marca	Código de barras	Ordem min.	TABELA acessórios (€)
STA31155-XJ	10	Folhas de lixa não perfuradas - Compatível com todas as marcas	100g	Não perfurada	STANLEY	5035048374030	5	3,45 €

1/4 DE FOLHA - ENCAIXE RÁPIDO - 114 x 114 mm

Referência	Cant.	Descrição	Grão	Funções especiais	Marca	Código de barras	Ordem min.	TABELA acessórios (€)
STA31108-XJ	10	Folhas de lixa perfuradas. Grãos sortidos e Autoadesivas - Compatível com Black & Decker KA170GT	80, 120, 180g	Autoadesivo	STANLEY	5035048374054	5	5,75 €



STANLEY

LIXADORA DE DETALHES

Ideal para madeira, para trabalhos de restauração de móveis, esquadrias de janelas e portas ou cantos estranhos.

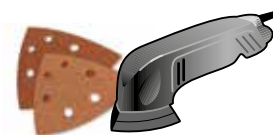

Lixadora de detalhes

LÂMINAS PARA LIJADORA DE DETALLES - AUTOADESIVAS

Referência	Cant.	Descrição	Grão	Funções especiais	Marca	Código de barras	Ordem min.	TABELA acessórios (€)
STA32427-XJ	5	Folhas de lixa de detalhes Compatível com Black+Decker, Bosch, Metabo, Performance Power, Powerbase	40g	Autoadesivo	STANLEY	5035048375389	5	4,35 €
STA32432-XJ	5	Folhas de lixa de detalhes Compatível com Black & Decker, Bosch, Metabo, Nutool, Performance Power, Power Base, Power Devil	80g	Autoadesivo	STANLEY	5035048374696	5	3,32 €
STA32372-XJ	5	Folhas de lixa de detalhes Compatível com Black & Decker, Bosch, Metabo, Nutool, Performance Power, Power Base, Power Devil	120g	Autoadesivo	STANLEY	5035048374672	5	2,95 €
STA32437-XJ	5	Folhas de lixa de detalhes Compatível com Black + Decker, Bosch, Metabo, Performance Power, Powerbase	240g	Autoadesivo	STANLEY	5035048374702	5	2,91 €
STA31497-XJ	5	Folhas de lixa de detalhes Compatível com Makita	60g	Autoadesivo	STANLEY	5035048374719	5	5,05 €
STA31502-XJ	5	Folhas de lixa de detalhes Compatível com Makita	80g	Autoadesivo	STANLEY	5035048374726	5	5,05 €
STA31507-XJ	5	Folhas de lixa de detalhes Compatível com Makita	120g	Autoadesivo	STANLEY	5035048374733	5	5,05 €
STA31710-XJ	5	Folhas de lixa de detalhes Compatível com Bosch, Skil, Metabo	40g	Autoadesivo	STANLEY	5035048374740	5	4,03 €
STA31715-XJ	5	Folhas de lixa de detalhes Compatível com Bosch, Skil, Metabo	80g	Autoadesivo	STANLEY	5035048374757	5	5,35 €
STA31720-XJ	5	Folhas de lixa de detalhes Compatível com Bosch, Skil, Metabo	120g	Autoadesivo	STANLEY	5035048374764	5	5,35 €

FOLHAS DE LIXA



STANLEY

FOLHA DE LIXA MOUSE

Utilize lixa para trabalhos entrançados, ideal para restauração de móveis, esquadrias de janelas e portas ou cantos estranhos.



Mouse®

FOLHA DE LIXA MOUSE® - ENCAIXE RÁPIDO

Referência	Cant.	Descrição	Grão	Funções especiais	Marca	Código de barras	Ordem min.	TABELA acessórios (€)
STA31034-XJ	5	Lâminas de lixa - Compatível com Black+Decker	40g	-	STANLEY	5035048374474	5	4,11 €
STA31039-XJ	5	Lâminas de lixa - Compatível com Black+Decker	60g	-	STANLEY	5035048374481	5	3,72 €
STA31004-XJ	5	Lâminas de lixa - Compatível com Black+Decker	80g	-	STANLEY	5035048374429	5	3,53 €
STA31009-XJ	5	Lâminas de lixa - Compatível com Black+Decker	120g	-	STANLEY	5035048374436	5	3,53 €
STA31014-XJ	5	Lâminas de lixa - Compatível com Black+Decker	180g	-	STANLEY	5035048374443	5	3,63 €
STA31019-XJ	5	Lâminas de lixa - Compatível com Black+Decker	240g	-	STANLEY	5035048374450	5	3,63 €
STA31024-XJ	5	Lâminas de lixa - Compatível com Black+Decker	80, 180, 240g	-	STANLEY	5035048374467	5	4,19 €
STA32477-XJ	15	Pontas de lixa - Compatível com Black+Decker	120, 180, 240g	-	STANLEY	5035048374528	5	9,04 €



STANLEY

FOLHAS DE LIXA PARA MULTILIXADORA E ROTORBITAL

Para lixamento entrançado em áreas de difícil acesso, bem como fino cabamento e rápida remoção de material.

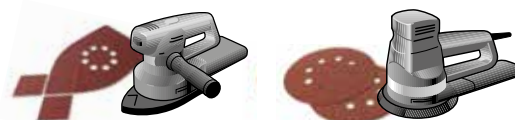

Multilixadora

Lixadora Rotorbital

FOLHA DE LIXA PARA MULTILIXADORA - ENCAIXE RÁPIDO

Referência	Cant.	Descrição	Grão	Funções especiais	Marca	Código de barras	Ordem min.	TABELA acessórios (€)
STA31432-XJ	5	Folhas de lixa para Multilixadoras - Compatível com Black+Decker	40g	Autoadesivo	STANLEY	5035048374535	5	5,93 €
STA31437-XJ	5	Folhas de lixa para Multilixadoras - Compatível com Black+Decker	60g	Autoadesivo	STANLEY	5035048374542	5	5,93 €
STA31442-XJ	5	Folhas de lixa para Multilixadoras - Compatível com Black+Decker	80g	Autoadesivo	STANLEY	5035048374559	5	5,93 €
STA31447-XJ	5	Folhas de lixa para Multilixadoras - Compatível com Black+Decker	120g	Autoadesivo	STANLEY	5035048374566	5	5,93 €
STA31452-XJ	5	Folhas de lixa para Multilixadoras - Compatível com Black+Decker	180g	Autoadesivo	STANLEY	5035048374573	5	5,93 €
STA31457-XJ	5	Folhas de lixa para Multilixadoras - Compatível com Black+Decker	240g	Autoadesivo	STANLEY	5035048374580	5	5,93 €

FOLHA DE LIXA PARA MULTI MULTILIXADORA - ENCAIXE RÁPIDO - DIÂMETRO DE 115 mm

Referência	Cant.	Descrição	Grão	Diâmetro do disco mm	Marca	Código de barras	Ordem min.	TABELA acessórios (€)
STA32167-XJ	5	Discos de lixa para lixadoras rotorbital - Compatível com Bosch, Kress, Metabo	40g	115	STANLEY	5035048374108	5	2,30 €
STA32002-XJ	5	Discos de lixa para lixadoras rotorbital - Compatível com Bosch, Kress, Metabo	60g	115	STANLEY	5035048374061	5	4,17 €
STA32007-XJ	5	Discos de lixa para lixadoras rotorbital - Compatível com Bosch, Kress, Metabo	80g	115	STANLEY	5035048374078	5	3,67 €
STA32012-XJ	5	Discos de lixa para lixadoras rotorbital - Compatível com Bosch, Kress, Metabo	120g	115	STANLEY	5035048376997	5	4,05 €
STA32017-XJ	5	Discos de lixa para lixadoras rotorbital - Compatível com Bosch, Kress, Metabo	180g	115	STANLEY	5035048374085	5	2,37 €
STA32252-XJ	5	Discos de lixa para lixadoras rotorbital - Compatível com Bosch, Kress, Metabo	320g	115	STANLEY	5035048374122	5	4,11 €

**STANLEY****FOLHAS LIXA PARA LIXADORA ROTORBITAL 125mm**

Para desbaste rápido, assim como lixar ultra suave, também é bom para superfícies curvas.

**Lixadora Rotorbital****DISCOS DE LIXAR - MONTAGEM RÁPIDO - DIÂMETRO DE 125mm**

Referência	Cant.	Descrição	Grão	Diâmetro do disco mm	Marca	Código de barras	Ordem min.	TABELA acessórios (€)
STA32177-XJ	5	Discos de lixar - Comp. com Black+Decker, AEG, Bosch, DEWALT, Kress, Makita, Metabo, Skil, Worx	40g	125	STANLEY	5035048374184	5	3,28 €
STA32027-XJ	5	Discos de lixar - Comp. com Black+Decker, AEG, Bosch, DEWALT, Kress, Makita, Metabo, Skil, Worx	60g	125	STANLEY	5035048374139	5	3,78 €
STA32032-XJ	5	Discos de lixar - Comp. com Black+Decker, AEG, Bosch, DEWALT, Kress, Makita, Metabo, Skil, Worx	80g	125	STANLEY	5035048374146	5	3,83 €
STA32037-XJ	5	Discos de lixar - Comp. com Black+Decker, AEG, Bosch, DEWALT, Kress, Makita, Metabo, Skil, Worx	120g	125	STANLEY	5035048374153	5	3,96 €
STA32042-XJ	5	Discos de lixar - Comp. com Black+Decker, AEG, Bosch, DEWALT, Kress, Makita, Metabo, Skil, Worx	180g	125	STANLEY	5035048374160	5	2,85 €
STA32262-XJ	5	Discos de lixar - Comp. com Black+Decker, AEG, Bosch, DEWALT, Kress, Makita, Metabo, Skil, Worx	320g	125	STANLEY	5035048374207	5	2,92 €

**STANLEY****CONJUNTOS DE LIXAS**

A mesma qualidade de folhas de lixa, mas mais barato. Solução para grandes trabalhos de lixamento

CONJUNTOS DE LIXAS

Referência	Cant.	Descrição	Grão	Funções especiais	Marca	Código de barras	Ordem min.	TABELA acessórios (€)
STA37095-XJ	32	Conjunto de lixas para Multi Lixadora - Compatível com Black & Decker KA270K	80, 120, 180, 240g	Autoadesivo	STANLEY	5035048377246	5	14,50 €
STA31225-QZ	50	Conjunto de lixas de 1/3 - Compatível com todas as marcas	60, 120, 150g	Não perfurada	STANLEY	5035048092217	5	13,66 €
STA32392-QZ	25	Conjunto de lixas para Multi Lixadora - Compatível com Black+Decker	60, 80, 120g	Autoadesivo	STANLEY	5035048375365	5	12,09 €
STA31029-QZ	20	Conjunto de lixas para Mouse - Compatível com Black+Decker	80, 120, 180, 240g	Autoadesivo	STANLEY	5035048377154	5	9,72 €
STA32452-QZ	20	Conjunto de lixas para Multi Lixadora - Compatível com Black+Decker, Bosch, Peugeot, Skil, Stayer	40, 80, 120, 240g	Autoadesivo	STANLEY	5035048375297	5	13,93 €
STA33471-QZ	9	Conjunto de cintas de lixa - Compatível com Black+Decker, AEG, Bosch, Casals, DEWALT, Hitachi, Holz-Her, Makita, Metabo, Peugeot, Ryobi, Skil	60, 80, 100g	-	STANLEY	5035048375419	5	17,90 €
STA33481-QZ	9	Conjunto de cintas de lixa - Compatível com Black+Decker, AEG, Bosch, Casals, DEWALT, Hitachi, Holz-Her, Makita, Metabo, Peugeot, Ryobi, Skil	60, 80, 100g	-	STANLEY	5035048375426	5	18,50 €

FOLHAS DE LIXA: CINTAS DE LIXA



STANLEY

Para lixamento rápido de grandes superfícies planas, ideais para remoção de verniz antigo e tinta em tábuas, bem como acabamento final.



Lixadora de Cinta

CINTAS DE LIXA - 40 x 305 mm

Referência	Cant.	Descrição	Grão	Funções especiais	Marca	Código de barras	Ordem min.	TABELA Acessórios (€)
STA33501-XJ	3	Cintas de lixa - Compatíveis com Bosch	60g	-	STANLEY	5035048374863	5	5,97 €
STA33506-XJ	3	Cintas de lixa - Compatíveis com Bosch	80g	-	STANLEY	5035048374870	5	5,80 €
STA33511-XJ	3	Cintas de lixa - Compatíveis com Bosch	150g	-	STANLEY	5035048374887	5	5,80 €
STA33516-XJ	3	Cintas de lixa - Compatíveis com Bosch	60, 80, 150g	-	STANLEY	5035048374894	5	5,80 €

CINTAS DE LIXA - 60 x 400 mm

STA33006-XJ	3	Cintas de lixa - Compatíveis com Bosch	60g	-	STANLEY	5035048374917	5	6,39 €
STA33021-XJ	3	Cintas de lixa - Compatíveis com Bosch	150g	-	STANLEY	5035048374948	5	6,41 €

CINTAS DE LIXA - 65 x 410 mm

STA33066-XJ	3	Cintas de lixa - Compatível com Black+Decker, AEG, Holz-Her, Kress, Metabo	60g	-	STANLEY	5035048374962	5	6,45 €
STA33071-XJ	3	Cintas de lixa - Compatível com Black+Decker, AEG, Holz-Her, Kress, Metabo	80g	-	STANLEY	5035048374979	5	6,45 €
STA33076-XJ	3	Cintas de lixa - Compatível com Black+Decker, AEG, Holz-Her, Kress, Metabo	100g	-	STANLEY	5035048374986	5	6,45 €

CINTAS DE LIXA - 75 x 457 mm

STA33091-XJ	3	Cintas de lixa - Compatível com Black+Decker, Bosch Stayer, Bosch, Peugeot, Skil, Stayer	40g	-	STANLEY	5035048375006	5	7,06 €
STA33096-XJ	3	Cintas de lixa - Compatível com Black+Decker, Bosch Stayer, Bosch, Peugeot, Skil, Stayer	60g	-	STANLEY	5035048375013	5	7,06 €
STA33101-XJ	3	Cintas de lixa - Compatível com Black+Decker, Bosch Stayer, Bosch, Peugeot, Skil, Stayer	80g	-	STANLEY	5035048375020	5	7,06 €
STA33106-XJ	3	Cintas de lixa - Compatível com Black+Decker, Bosch Stayer, Bosch, Peugeot, Skil, Stayer	100g	-	STANLEY	5035048375037	5	8,78 €
STA33111-XJ	3	Cintas de lixa - Compatível com Black+Decker, Bosch Stayer, Bosch, Peugeot, Skil, Stayer	150g	-	STANLEY	5035048375044	5	7,06 €

CINTAS DE LIXA - 75 X 510 MM

STA33156-XJ	3	Cintas de lixa - Compatível com Black & Decker	60g	-	STANLEY	5035048375082	5	7,11 €
-------------	---	--	-----	---	---------	---------------	---	--------

CINTAS DE LIXA - 75 X 533 MM

STA33181-XJ	3	Cintas de lixa - Compatível com Black+Decker, AEG, Bosch, Casals, DEWALT, Hitachi, Holz-Her, Makita	40g	-	STANLEY	5035048375129	5	7,11 €
STA33186-XJ	3	Cintas de lixa - Comp. Black+Decker, AEG, Bosch, Casals, DEWALT, Hitachi, Holz-Her, Makita	60g	-	STANLEY	5035048375136	5	7,11 €
STA33191-XJ	3	Cintas de lixa - Comp. Black+Decker, AEG, Bosch, Casals, DEWALT, Hitachi, Holz-Her, Makita	80g	-	STANLEY	5035048375143	5	7,11 €
STA33196-XJ	3	Cintas de lixa - Comp. Black+Decker, AEG, Bosch, Casals, DEWALT, Hitachi, Holz-Her, Makita	100g	-	STANLEY	5035048375150	5	7,11 €

CINTAS DE LIXA - 100 X 560 MM

STA33246-XJ	3	Cintas de lixa - Compatível com AEG, Casals, Elu, Festo, Ryobi	60g	-	STANLEY	5035048375181	5	10,08 €
STA33251-XJ	3	Cintas de lixa - Compatível com AEG, Casals, Elu, Festo, Ryobi	80g	-	STANLEY	5035048375198	5	10,08 €
STA33256-XJ	3	Cintas de lixa - Compatível com AEG, Casals, Elu, Festo, Ryobi	100g	-	STANLEY	5035048376980	5	10,08 €

CINTAS DE LIXA - 100 X 620 MM

STA33276-XJ	3	Cintas de lixa - Compatível com AEG, Bosch, Holz-Her, Mafell, Makita Metabo	60g	-	STANLEY	5035048375211	5	6,79 €
-------------	---	---	-----	---	---------	---------------	---	--------

FOLHAS DE LIXA E COROAS



STANLEY

FOLHA DE LIXA PARA LIMA ELÉTRICA

Para lixamento rápida de grandes superfícies planas, ideais para remoção de verniz antigo e tinta em tábuas, bem como acabamento final.



Folha de lixa para lima elétrica

CINTA PARA LIMA - BLACK+DECKER

Referência	Cant.	Descrição	Grão	Funções especiais	Marca	Código de barras	Ordem min.	TABELA acessórios (€)
STA33376-XJ	3	Cinta para Lima - 13mm - Compatível com Black+Decker BD280, BD282E, BD290, BD292E,KA290, KA292, KA292E, KA293E	40g	-	STANLEY	5035048374849	5	4,32 €
STA33311-XJ	3	Cinta para Lima - 13mm - Compatível com Black+Decker BD280, BD282E, BD290, BD292E,KA290, KA292, KA292E, KA293E	60g	-	STANLEY	5035048374832	5	4,32 €
STA33316-XJ	3	Cinta para Lima - 13mm - Compatível com Black+Decker BD280, BD282E, BD290, BD292E,KA290, KA292, KA292E, KA293E	60g	Carboneto de silicose	STANLEY	5035048505403	5	5,83 €
STA33381-XJ	3	Cinta para Lima- 13mm - Compatível com Black+Decker BD280, BD282E, BD290, BD292E,KA290, KA292, KA292E, KA293E	120g	-	STANLEY	5035048374856	5	4,32 €



STANLEY

COROAS PARA PERFURAÇÃO

HCS - Fabricada em aço-carbono, a coroa percutora de alta qualidade é adequada para a maioria dos trabalhos em madeira

TCT - Uma gama especial revestida em carboneto de tungstênio para utilização em alvenaria, tijolo, gesso cartonado e Thermalite

COROAS PARA PERFURAÇÃO (HCS) - MADEIRA

Referência	Cant.	Diâmetro de corte mm	Prof. mm	Marca	Código de barras	Ordem min.	TABELA acessórios (€)
STA81000-XJ	7	Ø25/32/38/45/50/56/62mm	15	STANLEY	5035048367919	1	11,95 €
STA81005-XJ	7	Ø25/32/38/45/50/56/62mm	41	STANLEY	5035048367926	1	13,70 €
STA81010-XJ	3	Ø60/67/74mm	30	STANLEY	5035048367933	1	17,17 €
STA81025-XJ	5	Ø68/74/80/90/100mm	30	STANLEY	5035048367957	1	27,65 €

COROAS PARA PERFURAÇÃO (TCT) - PARA ALVENARIA E BETÃO

Referência	Cant.	Diâmetro de corte mm	Prof. mm	Marca	Código de barras	Ordem min.	TABELA acessórios (€)
STA81112-XJ	1	Ø33mm	58	STANLEY	5035048368077	1	18,47 €
STA81117-XJ	1	Ø53mm	58	STANLEY	5035048368084	1	18,83 €
STA81162-XJ	1	Ø67mm	58	STANLEY	5035048368138	1	19,16 €
STA81127-XJ	1	Ø83mm	58	STANLEY	5035048368107	1	19,35 €
STA81167-XJ	5	Ø33,53,67,73,83mm	58	STANLEY	5035048368145	1	75,12 €

BROCAS PILOTO PARA COROAS DE PERFURAÇÃO (TCT)

Referência	Cant.	Diâmetro de corte mm	Prof. mm	Marca	Código de barras	Ordem min.	TABELA acessórios (€)
STA81157-XJ	1	Ø33,53,67,73,83mm	-	STANLEY	5035048368121	1	19,35 €

CORTE: COROAS PARA PERFURAÇÃO**STANLEY****COROAS PARA PERFURAÇÃO**

Coroas de qualidade profissional em BiMetal (BIM) – permanecem afiadas por muito tempo. Precisão derivada da combinação de dois metais. HSS aço de alta velocidade fornece dureza para os dentes, e o aço de carbono alta (HCS) proporciona uma maior flexibilidade para o corpo.

COROAS BI-METAL PARA PERFURAÇÃO - FORTE E DURÁVEL

Referência	Cant.	Diâmetro mm	Prof. mm	Marca	Código de barras	Ordem min.	TABELA acessórios (€)
STA81032-XJ	1	Ø32mm	38.3	STANLEY	5035048367964	1	13,46 €
STA81037-XJ	1	Ø35mm	38.3	STANLEY	5035048367971	1	13,98 €
STA81047-XJ	1	Ø40mm	38.3	STANLEY	5035048367988	1	14,98 €
STA81052-XJ	1	Ø45mm	38.3	STANLEY	5035048367995	1	15,15 €
STA81057-XJ	1	Ø51mm	38.3	STANLEY	5035048368008	1	17,50 €
STA81067-XJ	1	Ø64mm	38.3	STANLEY	5035048368015	1	19,60 €
STA81072-XJ	1	Ø67mm	38.3	STANLEY	5035048368022	1	21,64 €
STA81077-XJ	1	Ø73mm	38.3	STANLEY	5035048368039	1	21,86 €
STA81082-XJ	1	Ø83mm	38.3	STANLEY	5035048368046	1	23,04 €
STA81087-XJ	1	Ø95mm	38.3	STANLEY	5035048368053	1	23,67 €

MANDRIL PARA BROCA PILOTO

Referência	Cant.	Diâmetro mm	Prof. mm	Marca	Código de barras	Ordem min.	TABELA acessórios (€)
STA81097-XJ	1	Ø32-152mm	-	STANLEY	5035048368060	1	16,03 €



STA81005-XJ



STA81167-XJ



STA81157-XJ

CORTE: LÂMINAS DE SERRA SABRE



STANLEY

LÂMINAS PARA SERRA SABRE

HCS

Para diferentes tipos de corte em madeira, plástico e poda de galhos.

HAS

Para madeira com pregos, alvenaria e betão leve.

BIM

Para metais grossos e finos e tubos de metal.

LÂMINAS DE SERRA SABRE - HCS

Referência	Cant.	Descrição	Comprimento folha mm	Inclinação do dente mm	Marca	Código de barras	Ordem min.	TABELA acessórios (€)
STA21172-XJ	2	Lâminas de serra para acabamento finos em madeira e plástico	152	4	STANLEY	5035048367810	5	6,49 €
STA21252-XJ	2	Lâminas de serra para acabamento grosso em madeira e plástico	305	4	STANLEY	5035048367841	5	12,97 €
STA21232-XJ	2	Lâminas de serra sabre para acabamento grosso em madeira	228	8.5	STANLEY	5035048375945	5	8,52 €
STA21182-XJ	2	Lâminas de serra de acabamento grosso para corte de galhos	240	5-6.5	STANLEY	5035048367827	5	11,92 €

LÂMINAS DE SERRA SABRE - HAS

Referência	Cant.	Descrição	Comprimento folha mm	Inclinação do dente mm	Marca	Código de barras	Ordem min.	TABELA acessórios (€)
STA21192-XJ	2	Lâminas de serra para acabamento fino em madeira e madeira com pregos	152	2.5	STANLEY	5035048367834	5	8,67 €
STA24082-XJ	2	Lâminas de serra para alvenaria e alvenaria leve	152	4.2	STANLEY	5035048367902	5	8,40 €

LÂMINAS DE SERRA SABRE - BI-METAL

Referência	Cant.	Descrição	Comprimento folha mm	Inclinação do dente mm	Marca	Código de barras	Ordem min.	TABELA acessórios (€)
STA22132-XJ	2	Lâminas de serra para metal fino	152	1.4	STANLEY	5035048367865	5	7,89 €
STA22142-XJ	2	Lâminas de serra para metal grosso	228	1.8	STANLEY	5035048367872	5	10,21 €

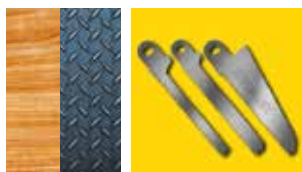

CORTE: LÂMINAS PARA SERRA SCORPION
STANLEY
FATMAX
LÂMINAS PARA SCORPION

Lâmina multisserra compatível com Bosch para cortar metal, flexível e resistente à quebra. Lâminas para corte de metal madeira e plástico, com encaixe Scorpion.

Lâmina Scorprio

Para corte em linha reta e esquadria em madeira, aglomerado e plástico

Metal

Para corte de folha de metal, de alumínio, tubos de cobre e outros metais não ferrosos

Corte curvo madeira / madeira compensada

Para corte de curvas em madeira, madeira macia, madeira compensada, madeira prensada e laminado

LÂMINAS DE SERRA SCORPION

Referência	Cant.	Descrição	Comprimento folha mm	Inclinação do dente mm	Marca	Código de barras	Ordem min.	TABELA acessórios (€)
STA29961-XJ	1	Lâmina Scorpion grande - Compatível com KS890E - HCS	200	-	STANLEY	5035048368787	5	15,58 €
STA29962-XJ	1	Lâmina Scorpion grande - Compatível com KS890E - HCS	239	-	STANLEY	5035048088036	5	14,56 €
STA29971-XJ	1	Lâmina de corte curvo Scorpion: KS890E - HCS	99	-	STANLEY	5035048368794	5	6,36 €
STA29972-XJ	1	Lâmina de corte curvo Scorpion - Compatível com RS890K - HCS	134.9	-	STANLEY	5035048088043	5	3,55 €
STA29981-XJ	1	Lâmina de corte em metal Scorpion - Compatível com KS890E, RS890K - Bi-metal	153	-	STANLEY	5035048368800	5	6,36 €
STA29991-XJ	3	Lâmina de corte longa, curva e em metal (HCS, HCS, Bi-metal)	200 99 125	-	STANLEY	5035048513361	1	22,38 €

LÂMINAS REVERSÍVEIS - TCT

Referência	Cant.	Descrição	Comprimento folha mm	Inclinação do dente mm	Marca	Código de barras	Ordem min.	TABELA acessórios (€)
STA35007-XJ	2	Lâminas reversíveis	82	-	STANLEY	5035048368695	5	15,35 €

LÂMINAS REVERSÍVEIS - HSS

Referência	Cant.	Descrição	Comprimento folha mm	Inclinação do dente mm	Marca	Código de barras	Ordem min.	TABELA acessórios (€)
STA24192-XJ	2	Lâminas reversíveis HSS	82	-	STANLEY	5035048368688	5	8,83 €

CORTE: DISCOS DE DIAMANTE



LÂMINAS DIAMANTADAS

Lâminas diamantadas qualidade profissional permitir cortar extremamente rápido, seco em materiais duros.

BORDOS CONTÍNUOS

Para corte fino: cerâmica e azulejo

BORDOS SEGMENTADOS

Corte de uso geral: pedra, betão, bloco térmico

BORDOS TURBO

Corte rápido em profundidade consistente: todos os materiais duros

DISCOS DE DIAMANTE PARA CORTE FINO - CORTE EM CERÂMICA

Referência	Cant.	Diâmetro mm	Prof. mm	Borda	Marca	Código de barras	Ordem min.	TABELA acessórios (€)
STA38002-XJ	1	115	22.2	Contínuo	STANLEY FATMAX	5035048373156	1	7,70 €
STA38007-XJ	1	125	22.2	Contínuo	STANLEY FATMAX	5035048373163	1	7,17 €

DISCO DE DIAMANTE SEGMENTADO - BETÃO / TIJOLO

Referência	Cant.	Diâmetro mm	Prof. mm	Borda	Marca	Código de barras	Ordem min.	TABELA acessórios (€)
STA38102-XJ	1	115	22.2	Segmentado	STANLEY FATMAX	5035048373187	1	8,55 €
STA38107-XJ	1	125	22.2	Segmentado	STANLEY FATMAX	5035048373194	1	9,10 €
STA38117-XJ	1	230	22.2	Segmentado	STANLEY FATMAX	5035048373200	1	25,26 €

DISCO DE DIAMANTE CONTÍNUO - GRANITO / TIJOLO - TURBO

Referência	Cant.	Diâmetro mm	Prof. mm	Borda	Marca	Código de barras	Ordem min.	TABELA acessórios (€)
STA38202-XJ	1	115	22.2	Contínuo	STANLEY	5035048373125	1	10,51 €
STA38217-XJ	1	125	22.2	Contínuo	STANLEY	5035048373255	1	10,12 €

DISCO DE DIAMANTE SEGMENTADO - CORTE EM PEDRA

Referência	Cant.	Diâmetro mm	Prof. mm	Borda	Marca	Código de barras	Ordem min.	TABELA acessórios (€)
STA38162-XJ	1	115	22.2	Segmentado	STANLEY	5035048373217	1	11,82 €



LIJADO: DISCOS DE LIXA**STANLEY****DISCOS ABRASIVOS PARA
BERBEQUIM E REBARBADORA**

Discos de lixar para rebarbadora em ângulo e berbequim. Discos de fibra robusta para rebarbadora em ângulo. Equivalente a todas as marcas de ferramentas.

DISCOS DE LIXA PARA REBARBADORA E BERBEQUIM - ENCAIXE RÁPIDO - DIÂMETRO 125 mm

Referência	Cant.	Grão	Diâmetro Int. mm	Marca	Código de barras	Ordem min.	TABELA acessórios (€)
STA32006-XJ	5	80g	125	STANLEY	5035048375433	5	4,60 €
STA32640-XJ	5	40g	125	STANLEY	5035048375372	5	4,89 €
STA32001-XJ	5	60g	125	STANLEY	5035048505250	5	4,91 €

DISCOS DE LIXA PARA REBARBADORA E BERBEQUIM - DIÂMETRO 125 X 22mm - ENCAIXE RÁPIDO

Referência	Cant.	Grão	Diâmetro Int. mm	Marca	Código de barras	Ordem min.	TABELA acessórios (€)
STA32067-XJ	3	60g	125	STANLEY	5035048374283	5	3,14 €
STA32072-XJ	3	80g	125	STANLEY	5035048374290	5	3,03 €
STA32077-XJ	3	120g	125	STANLEY	5035048374306	5	3,04 €

DISCOS DE LIXAMENTO PARA REBARBADORA - DIÂMETRO 115 X 22mm

Referência	Cant.	Diâmetro mm	Prof. mm	Marca	Código de barras	Ordem min.	TABELA acessórios (€)
STA32150-XJ	5	24g	115	STANLEY	5035048374320	5	9,24 €
STA32155-XJ	5	40g	115	STANLEY	5035048374337	5	8,61 €
STA32160-XJ	5	60g	115	STANLEY	5035048374344	5	8,09 €
STA32165-XJ	5	80g	115	STANLEY	5035048374351	5	8,07 €

DISCOS EM FIBRA PARA REBARBADORA EM ÂNGULO - DIÂMETRO 125 X 22mm

Referência	Cant.	Diâmetro mm	Prof. mm	Marca	Código de barras	Ordem min.	TABELA acessórios (€)
STA32175-XJ	5	24g	125	STANLEY	5035048374375	5	10,57 €
STA32180-XJ	5	40g	125	STANLEY	5035048374382	5	9,26 €
STA32185-XJ	5	60g	125	STANLEY	5035048374399	5	9,02 €
STA32190-XJ	5	80g	125	STANLEY	5035048374405	5	8,81 €

CORTE: DISCOS DE CORTE E DESBASTE PARA RABARBADORAS



STANLEY DISCOS DE CORTE

Codificados por cores para utilização do material.

- Cortar e rebarbar de metal
- Cortar alvenaria, pedra e betão

DISCOS DE CORTE PARA METAL

Referência	Cant.	Diâmetro mm	Diâmetro Int. mm	Espessura mm	Centro do disco	Marca	Código de barras	Ordem min.	TABELA acessórios (€)
STA32020-QZ	1	100	16	3.2	DPC	STANLEY	5035048376577	5	1,45 €
STA32025-QZ	1	115	22	3.2	DPC	STANLEY	5035048372920	1	2,09 €
STA32800-QZ	5	115	22	3.2	DPC	STANLEY	5035048092286	5	8,95 €
STA32030-QZ	1	125	22	3.2	DPC	STANLEY	5035048372937	1	2,22 €
STA32033-QZ	5	125	22	3.2	DPC	STANLEY	5035048092293	5	10,01 €
STA32035-QZ	1	180	22	3.2	Plano	STANLEY	5035048376607	1	3,15 €
STA32040-QZ	1	230	22	3.2	Plano	STANLEY	5035048372944	1	3,79 €
STA32805-QZ	5	230	22	3.2	Plano	STANLEY	5035048092279	5	19,36 €

DISCOS DE DESBASTE PARA METAL

Referência	Cant.	Diâmetro mm	Diâmetro Int. mm	Espessura mm	Centro do disco	Marca	Código de barras	Ordem min.	TABELA Acessórios (€)
STA32050-QZ	1	115	22.2	6	DPC	STANLEY	5035048372975	1	1,75 €
STA32056-QZ	5	115	22.2	6	DPC	STANLEY	5035048092545	1	13,77 €
STA32055-QZ	1	125	22.2	6	DPC	STANLEY	5035048372982	5	1,96 €
STA32065-QZ	1	230	22.2	6	DPC	STANLEY	5035048372999	1	4,49 €

DISCOS DE CORTE PARA PEDRA

Referência	Cant.	Diâmetro mm	Diâmetro Int. mm	Espessura mm	Centro do disco	Marca	Código de barras	Ordem min.	TABELA Acessórios (€)
STA32075-QZ	1	115	22.2	3.2	DPC	STANLEY	5035048376690	1	1,56 €
STA32810-QZ	5	115	22.2	3.2	DPC	STANLEY	5035048092316	5	7,89 €
STA32080-QZ	1	125	22.2	3.2	DPC	STANLEY	5035048373002	1	1,93 €
STA32053-QZ	5	125	22.2	3.2	DPC	STANLEY	5035048092323	5	9,32 €
STA32090-QZ	1	230	22.2	3.2	Plano	STANLEY	5035048373019	1	3,42 €



CORTE: DISCOS DE CORTE**DISCOS DE CORTE PARA REBARBADORAS**

Discos disponíveis para cortar em aço, aço inoxidável, alumínio, metais e pedra.

FATMAX - DISCOS ABRASIVOS PARA CORTE FINO - PARA PEDRA

Referência	Cant.	Diâmetro mm	Diâmetro Int. mm	Espessura mm	Centro do disco	Marca	Código de barras	Ordem min.	TABELA Acessórios (€)
STA32612-QZ	25	115	22,2	1,6	Plano	STANLEY FATMAX	5035048376713	1	1,93 €
STA32617-QZ	25	125	22,2	1,6	Plano	STANLEY FATMAX	5035048376621	1	2,10 €

FATMAX - DISCOS ABRASIVOS PARA CORTE FINO - PARA ALUMÍNIO

Referência	Cant.	Diâmetro mm	Diâmetro Int. mm	Espessura mm	Centro do disco	Marca	Código de barras	Ordem min.	TABELA Acessórios (€)
STA32627-QZ	25	125	22,2	1,6	Plano	STANLEY FATMAX	5035048373071	1	2,23 €

FATMAX - DISCOS ABRASIVOS PARA CORTE FINO - PARA AÇO

Referência	Cant.	Diâmetro mm	Diâmetro Int. mm	Espessura mm	Centro do disco	Marca	Código de barras	Ordem min.	TABELA Acessórios (€)
STA32687-QZ	25	230	22,2	1,8	Plano	STANLEY FATMAX	5035048376614	1	4,07 €

FATMAX - DISCOS ABRASIVOS PARA CORTE FINO - PARA AÇO

Referência	Cant.	Diâmetro mm	Diâmetro Int. mm	Espessura mm	Centro do disco	Marca	Código de barras	Ordem min.	TABELA Acessórios (€)
STA32632-QZ	25	115	22,2	1	Plano	STANLEY FATMAX	5035048373088	1	2,04 €
STA32637-QZ	25	125	22,2	1	Plano	STANLEY FATMAX	5035048373095	1	1,62 €

FATMAX - DISCOS ABRASIVOS PARA CORTE FINO - PARA AÇO INOXIDÁVEL

Referência	Cant.	Diâmetro mm	Diâmetro Int. mm	Espessura mm	Centro do disco	Marca	Código de barras	Ordem min.	TABELA Acessórios (€)
STA32602-QZ	25	115	22,2	1	Plano	STANLEY FATMAX	5035048373040	1	1,49 €
STA32622-QZ	25	115	22,2	1,6	Plano	STANLEY FATMAX	5035048373064	1	1,93 €
STA32647-QZ	25	115	22,2	1,6	Plano	STANLEY FATMAX	5035048373101	1	1,53 €
STA32607-QZ	25	125	22,2	1	Plano	STANLEY FATMAX	5035048373057	1	1,56 €
STA32692-QZ	25	230	22,2	1,8	Plano	STANLEY FATMAX	5035048373118	1	3,83 €

LATAS DE DISCOS DE CORTE

Referência	Cant.	Diâmetro mm	Diâmetro Int. mm	Espessura mm	Centro do disco	Marca	Código de barras	Ordem min.	TABELA Acessórios (€)
STA38252-XJ	10	115	22,2	1	Plano	STANLEY	5035048504321	10	8,03 €
STA38257-XJ	10	125	22,2	1	Plano	STANLEY	5035048504338	10	9,18 €



ACESSÓRIOS PARA POLIMENTO: TOUCAS E PADS DE POLIMENTO

STANLEY

TOUCAS E PADS DE POLIMENTO

Utilize pads firmes para aplicações pesadas, pads macios para acabamento mais fino e flexível. Toucas de polimento convertem a sua rebarbadora ou berbequim, num polidor de alta velocidade para um acabamento brilhante e suave.

ACESSÓRIOS, TOUCAS E PADS - PARA BERBEQUINS

Referência	Cant.	Descrição	Diâmetro mm	Diâmetro Int. mm	Espessura mm	Marca	Código de barras	Ordem min.	TABELA acessórios (€)
STA32115-XJ	1	Boina de lã	125	-	-	STANLEY	5035048373439	1	5,84 €
STA32122-XJ	1	Boina de lã natural	125	-	-	STANLEY	5035048373446	1	14,87 €
STA32360-XJ	1	Disco de algodão	75	10	13	STANLEY	5035048373453	1	8,60 €
STA37015-XJ	1	Heixo suporte 13mm para montagem	-	-	13	STANLEY	5035048373460	1	4,82 €

PADS DE RECUO - PARA BERBEQUINS

Referência	Cant.	Descrição	Diâmetro mm	Diâmetro Int. mm	Espessura mm	Marca	Código de barras	Ordem min.	TABELA acessórios (€)
STA32021-XJ	1	Plato suporte para berbequins - Autoadesivo	125	-	-	STANLEY	5035048377260	1	11,09 €
STA32031-XJ	1	Plato suporte para berbequins - Plástico	125	-	-	STANLEY	5035048505052	1	11,24 €
STA32095-XJ	1	Plato suporte para berbequins - Nylon	125	-	-	STANLEY	5035048373606	1	9,00 €
STA32292-XJ	1	Plato suporte para berbequins - Nylon	125	-	-	STANLEY	5035048373613	1	24,07 €

CONJUNTO DE POLIMENTO - PARA BERBEQUINS

Referência	Cant.	Descrição	Diâmetro mm	Diâmetro Int. mm	Espessura mm	Marca	Código de barras	Ordem min.	TABELA acessórios (€)
STA37045-XJ	8	Conjunto de polido para berbequins	75	-	-	STANLEY	5035048373620	1	40,98 €

ACESSÓRIOS PARA BERBEQUINS E LIXADORAS ROTORBITAL

Referência	Cant.	Descrição	Diâmetro mm	Diâmetro Int. mm	Espessura mm	Marca	Código de barras	Ordem min.	TABELA acessórios (€)
STA32202-XJ	1	Cabezal polidor de lana	125	-	-	STANLEY	5035048373477	1	8,14 €
STA32247-XJ	1	Disco polidor de espuma	125	-	-	STANLEY	5035048373484	1	12,05 €

ACESSÓRIOS PARA BERBEQUINS E LIXADORAS ROTORBITAL

Referência	Cant.	Descrição	Diâmetro mm	Diâmetro Int. mm	Espessura mm	Marca	Código de barras	Ordem min.	TABELA acessórios (€)
STA32312-XJ	1	Flange 125mm - Compatível com Black & Decker BD190, BD190S, BD190E, KA190S, KA190E	125	-	-	STANLEY	5035048373514	1	13,27 €

PRATO - PARA MULTILIXADORA

Referência	Cant.	Descrição	Diâmetro mm	Diâmetro Int. mm	Espessura mm	Marca	Código de barras	Ordem min.	TABELA acessórios (€)
STA32407-XJ	1	Prato rotorbita 125mm - Compatível com KA200, KA220(E), KA210, KA210(E)	125	-	-	STANLEY	5035048377277	1	13,36 €

ACESSÓRIOS PARA POLIMENTO E ESCOVAS DE ARAME



STANLEY

TOUCAS E PADS DE POLIMENTO

Utilize pads firmes para aplicações pesadas, pads macios para acabamento mais fino e flexível. Toucas de polimento convertem a sua rebarbadora ou berbequim, num polidor de alta velocidade para um acabamento brilhante e suave.

PADS DE RECUO - PARA REBARBADORAS

Referência	Cant.	Descrição	Diâmetro mm	Profund.	Diâmetro Int. mm	Marca	Código de barras	Ordem min.	TABELA acessórios (€)
STA32105-XJ	1	Flange para rebarbadora - Nylon	115	-	22 (M14)	STANLEY	5035048373576	1	8,64 €
STA32110-XJ	1	Flange para rebarbadora - Nylon	125	-	22 (M14)	STANLEY	5035048373583	1	7,47 €

CHAVE E PORCA PARA REBARBADORAS

Referência	Cant.	Descrição	Diâmetro mm	Profund.	Diâmetro Int. mm	Marca	Código de barras	Ordem min.	TABELA acessórios (€)
STA37060-XJ	1	Chave e porca para grandes rebarbadoras - Compatible con Black & Decker, DeWalt, Elu	-	-	22 (M14)	STANLEY	5035048373545	1	15,05 €
STA37065-XJ	1	Chave e porca para rebarbadoras - Compatible con Black & Decker	-	-	22 (M14)	STANLEY	5035048373538	1	5,96 €
STA37000-XJ	1	Chave e porca para rebarbadoras	-	-	22 (M14)	STANLEY	5035048373569	1	6,83 €



STANLEY

ESCOVAS EM ARAME PARA REBARBADORA EM ÂNGULO E BERBEQUIM

Ideal para remover a ferrugem e a limpeza da superfície de tijolo, sem danificar a superfície.

Tipos de ESCOVAS de alambre:



Arame cónicas:
Para utilização em berbequins elétricas



Em espiral:
Berbequins elétrica, ideal para tubagem interna



Arame arredondado:
Para Rebarbadoras



Planos:
Berbequins, Esmeriladoras, Rebarbadoras

ESCOVA DE DISCO ENTRANÇADO

Referência	Cant.	Diâmetro Escova	Profund. Escova	Diâmetro do ENCAIXE	Acabado	Marca	Código de barras	Ordem min.	TABELA acessórios (€)
STA36020-XJ	1	50	10	6	-	STANLEY	5035048375440	1	3,77 €
STA36000-XJ	1	75	10	6	-	STANLEY	5035048375457	1	3,63 €
STA36005-XJ	1	75	20	6	-	STANLEY	5035048375464	1	4,63 €
STA36010-XJ	1	100	10	6	-	STANLEY	5035048375471	1	4,85 €
STA36015-XJ	1	100	20	6	-	STANLEY	5035048375488	1	5,75 €

ESCOVAS DE ARAME CÔNICAS

Referência	Cant.	Diâmetro Escova	Profund. Escova	Diâmetro do ENCAIXE	Acabado	Marca	Código de barras	Ordem min.	TABELA acessórios (€)
STA36025-XJ	1	25	-	6	-	STANLEY	5035048375518	1	4,78 €
STA36030-XJ	1	50	-	6	-	STANLEY	5035048375525	1	4,95 €
STA36035-XJ	1	75	-	6	Fino	STANLEY	5035048375532	1	5,49 €
STA36040-XJ	1	75	-	6	Grosso	STANLEY	5035048375549	1	5,49 €
STA36050-XJ	1	85	-	6	Grosso	STANLEY	5035048375556	1	9,04 €

ACESSÓRIOS PARA FERRAMENTAS ELÉTRICAS ESCOVA DE ARAME PARA REBARBADORA EM ÂNGULO E BERBEQUIM



STANLEY

ESCOVA DE ARAME PARA REBARBADORA EM ÂNGULO E BERBEQUIM

Ideal para remover a ferrugem e a limpeza da superfície de tijolo, sem danificar a superfície.

ESCOVA DE ARAMES ENTRELAÇADOS utilizar para aplicações pesadas

AÇO - polimento e limpeza de material pesado

ESCOVAS DE METAL - escovas macias para limpeza de superfícies mais delicadas

FILAMENTO DE NYLON - para acabamento, polimento e limpeza de superfícies delicadas e entrançados

ESCOVA ESPIRAL DE ARAME - para a limpeza da tubagem

ESCOVA DE ARAME CÔNICA E REDONDA - PARA BERBEQUIM

Referência	Cant.	Descrição	Diâmetro Escova	Profund. Escova	Diâmetro do ENCAIXE	Marca	Código de barras	Ordem min.	TABELA acessórios (€)
STA36022-XJ	1	Escova de arame de taça - Aço inoxidável	50	55	6	STANLEY	5035048375594	1	4,23 €
STA36002-XJ	1	Escova de arame direita - Multimaterial - Aço inoxidável	75	10	6	STANLEY	5035048375600	1	4,09 €
STA36055-XJ	1	Escova de disco entrançado	70	-	6	STANLEY	5035048375617	1	13,28 €
STA36070-XJ	1	Escova de disco entrançado	115	22 (M14)	-	STANLEY	5035048375723	1	15,70 €
STA36090-XJ	3	Conjunto de discos entrançados	22 - 15 - 5	-	3	STANLEY	5035048375624	1	13,91 €
STA36007-XJ	1	Escova de arame direita - Uso em madeira	75	10	6	STANLEY	5035048375631	1	6,46 €
STA36017-XJ	1	Escova de arame direita - Uso em madeira	80	40	6	STANLEY	5035048375648	1	7,89 €
STA32147-XJ	1	Escova de arame direita - Utilização em madeira, tinta, verniz, metal, gesso e plásticos	75	15	6	STANLEY	5035048375662	1	9,89 €
STA32152-XJ	1	Escova de arame direita - Utilização em madeira, tinta, verniz, metal, gesso e plásticos	100	15	6	STANLEY	5035048375679	1	12,08 €
STA32157-XJ	1	Escova de arame direita - Utilização em madeira, tinta, verniz, metal, gesso e plásticos	45	-	6	STANLEY	5035048375693	1	9,04 €

ESCOVA DE ARAME EM ESPIRAL - PARA BERBEQUIM

Referência	Cant.	Descrição	Diâmetro Escova	Profund. Escova	Diâmetro do ENCAIXE	Marca	Código de barras	Ordem min.	TABELA acessórios (€)
STA36185-XJ	1	Escova de arame em espiral para tubos metálicos	20	55	-	STANLEY	5035048377178	1	9,07 €

ESCOVAS DE ARAME EM COPO PARA REBARBADORA

Referência	Cant.	Descrição	Diâmetro Escova	Profund. Escova	Diâmetro do ENCAIXE	Marca	Código de barras	Ordem min.	TABELA acessórios (€)
STA36075-XJ	1	Escova de fio entrelaçado - uso em metal	70	16 (M14)	-	STANLEY	5035048375730	1	10,91 €
STA36080-XJ	1	Escova de fio entrelaçado - uso em metal	70	22 (M14)	-	STANLEY	5035048375709	1	11,27 €
STA36105-XJ	1	Escova de fio entrançado - uso em metal	95	22 (M14)	-	STANLEY	5035048375716	1	17,80 €

CORREIA PARA PLAINA ELÉTRICA

Referência	Cant.	Descrição	Diâmetro Escova	Profund. Escova	Diâmetro do ENCAIXE	Marca	Código de barras	Ordem min.	TABELA acessórios (€)
STA40515-XJ	1	correia para plaina elétrica. KW713, KW715.	-	-	-	STANLEY	5035048513286	1	6,30 €

ACESSÓRIOS PARA FERRAMENTAS ELÉTRICAS



STANLEY

DISCOS ABRASIVOS PARA REBARBADORA E BERBEQUIM

Para rebarbar e polir metais, especialmente superfícies curvas. Disponível uma ampla gama de tamanhos e grãos.



DISCOS DE LÁMINAS:
Para rebarbação e polimento

DISCO DE FOLHAS ABRASIVAS

Referência	Cant.	Descrição	Profund. Escova	Diâmetro do ENCAIXE	Acabado	Marca	Código de barras	Ordem min.	TABELA Acessórios (€)
STA32107-XJ	1	Disco de folhas abrasivas	115	22 (M14)	40	STANLEY	5035048373286	1	9,64 €
STA32112-XJ	1	Disco de folhas abrasivas	115	22 (M14)	60	STANLEY	5035048373293	1	9,64 €
STA32102-XJ	1	Disco de folhas abrasivas	115	22 (M14)	120	STANLEY	5035048373279	1	10,88 €

RODA DE LÂMINAS DE LIXA - PARA BERBEQUIM

Referência	Cant.	Descrição	Profund. Escova	Profund. Escova	Diâmetro do ENCAIXE	Acabado	Marca	Código de barras	Ordem min.	TABELA Acessórios (€)
STA34036-XJ	1	Roda de lamelas abrasiva	20	20	6	80	STANLEY	5035048373330	1	7,72 €
STA34041-XJ	1	Roda de lamelas abrasiva	50	20	6	80	STANLEY	5035048373347	1	8,25 €
STA34046-XJ	1	Roda de lamelas abrasiva	60	40	6	80	STANLEY	5035048373354	1	11,84 €
STA34051-XJ	1	Roda de lamelas abrasiva	80	30	6	80	STANLEY	5035048373361	1	11,91 €

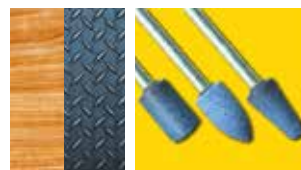

STANLEY

REBOLOS PARA BERBEQUIM

Uma seleção de cinco formas num encabadouro de 6 e 3 mm para todo tipo de tarefas de rebarbação e contorno. CONJUNTO DE PASSATEMPO: Conformar quatro pontas pequenas para passatempos e trabalho de modelagem.

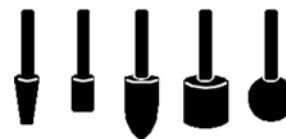

CONJUNTO DE PASSATEMPO: REBOLOS PARA BERBEQUIM

Referência	Cant.	Descrição	Ø mm	Diâmetro Int. mm	Eixo	Marca	Código de barras	Ordem min.	TABELA Acessórios (€)
STA30000-XJ	5	Sortido de 5 rebolos (esférica, cilíndrica grande e pequena, cónica grande e pequena)	20 20 15 10 10	- 20 30 15 20	6	STANLEY	5035048373392	1	8,69 €
STA30005-XJ	4	Sortido de 4 rebolos (esférica, cilíndrica grande, cónica grande e pequena)	11 10 8 6	10 - 16 16	3	STANLEY	5035048373408	1	6,79 €



STANLEY

FRESAS DE CORTE

Ideal para aplicações em madeira, para permitir o corte preciso. Feita para o carpinteiro profissional especialista e comerciante.

ROUTER BIT SET - TCT/HM

Referência	Cant.	Descrição	Ø mm	Comprim. de corte mm	Marca	Código de barras	Ordem min.	TABELA Acessórios (€)
STA80020-XJ	10	Conjunto 10 fresas TCT em estojo de madeira	8 8 8 8 8 8 8 8 8 8	6.35 9.5 12.7 12.7 12.7 12.7 12.7 22.2 25.4 27	STANLEY	5035048368725	1	61,96 €

ACESSÓRIOS PARA ESPECIALISTAS: FRESAS PARA CORTES

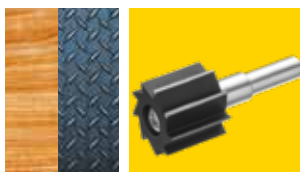

STANLEY FRESAS PARA BERBEQUIM

Alta qualidade, em várias formas e tamanhos que garantem um corte rápido e fácil. Ideal para trabalhos em madeira e metal

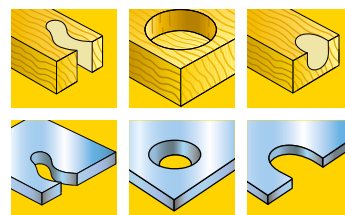

FRESA PARA CORTE RETO

Referência	Cant.	Descrição	Ø mm	Prof. Corte mm	Comprim.	Eixo	Marca	Código de barras	Ordem min.	TABELA Acessórios (€)
STA66000-QZ	1	Fresa para cortes retos em madeira	6	15	-	8	STANLEY	5035048037508	1	7,23 €

FRESA PARA CORTES EM SULCOS

STA66025-QZ	1	Fresa para ranhurar	50	1,5	-	8	STANLEY	5035048371800	1	8,78 €
STA66040-QZ	1	Raspa para cortar	25	22	-	8	STANLEY	5035048371831	1	8,35 €

FRESA PARA DROBADIÇAS

STA66140-QZ	1	Fresa para dobradiças	26	7	55	8	STANLEY	5035048371879	1	9,69 €
STA66145-QZ	1	Fresa para dobradiças	30	7	55	8	STANLEY	5035048371886	1	10,02 €
STA66150-QZ	1	Fresa para dobradiças	35	7	55	8	STANLEY	5035048371893	1	11,85 €



STANLEY LIMAS E RASPAS

Alta qualidade, em várias formas e tamanhos que garantem um corte rápido e fácil. Ideal para trabalhos em madeira e metal

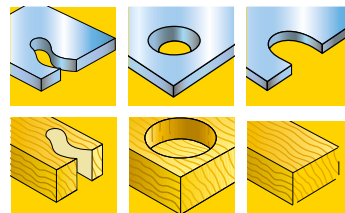

FRESA PARA CORTES CONICO

Referência	Cant.	Descrição	Ø mm	Prof. Corte mm	Comprim. Total mm	Comprim.	Marca	Código de barras	Ordem min.	TABELA Acessórios (€)
STA66105-QZ	1	Raspa para cortes cónicos	4-24	-	-	8	STANLEY	5035048371909	1	23,69 €
STA66115-QZ	1	Raspa para cortes cónicos	3-14	-	-	8	STANLEY	5035048371916	1	22,17 €
STA66120-QZ	1	Raspa para cortes cónicos	16-30	-	-	8	STANLEY	5035048371923	1	43,03 €
STA66125-QZ	1	Raspa para cortes cónicos	6-20	-	-	8	STANLEY	5035048371930	1	7,06 €

FRESA PARA MADEIRA

Referência	Cant.	Descrição	Ø mm	Prof. Corte mm	Comprim. Total mm	Comprim.	Marca	Código de barras	Ordem min.	TABELA Acessórios (€)
STA66155-QZ	1	Raspa cilíndrica	16	30	-	8	STANLEY	5035048371947	1	3,89 €
STA66165-QZ	1	Raspa cónica	6-14	35	-	6	STANLEY	5035048371961	1	3,89 €

LIMAS PARA METAL

Referência	Cant.	Descrição	Ø mm	Prof. Corte mm	Comprim. Total mm	Comprim.	Marca	Código de barras	Ordem min.	TABELA Acessórios (€)
STA66180-QZ	1	Lima cilíndrica	13	30	-	6	STANLEY	5035048371992	1	4,33 €
STA66185-QZ	1	Lima cónica	6-14	35	-	6	STANLEY	5035048372005	1	4,33 €

CONJUNTO DE ESCAREADORES

Referência	Cant.	Descrição	Ø mm	Prof. Corte mm	Comprim. Total mm	Comprim.	Marca	Código de barras	Ordem min.	TABELA Acessórios (€)
STA66190-QZ	5	Conjunto de raspa com escareador	6-14 16 16 13 13	35 16 30 - 30	-	6	STANLEY	5035048372012	1	14,06 €

ACESSÓRIOS PARA ESPECIALISTAS: BUCHAS



STANLEY

BUCHAS E CHAVES

Uma vasta gama de Buchas, mandris e chaves.

BUCHAS COM CHAVE

Referência	Cant.	Descrição	Ø mm	Portabrocas	Marca	Código de barras	Ordem min.	TABELA acessórios (€)
STA66321-QZ	1	Bucha + chave. Rosca fêmea. Comp: B&D, AEG, Bosch, Elu, Fein, Hitachi, Kress, Makita, Metabo, Panasonic, Skill, Wolf	13	1/2" x 20 UNF	STANLEY	5035048371558	1	19,61 €

BUCHAS

Referência	Cant.	Descrição	Ø mm	Portabrocas	Marca	Código de barras	Ordem min.	TABELA acessórios (€)
STA66368-QZ	1	Bucha sem chave. Rosca fêmea. - Comp: B&D, AEG, Bosch, Elu, Fein, Hitachi, Kress, Makita, Metabo, Panasonic, Skil, Wolf Max 750w	13	1/2" x 20 UNF	STANLEY	5035048371602	1	22,10 €

CHAVES PARA BUCHAS

Referência	Cant.	Descrição	Ø mm	Portabrocas	Marca	Código de barras	Ordem min.	TABELA acessórios (€)
STA66340-QZ	1	Chave de bucha	8-10	-	STANLEY	5035048371565	1	3,35 €
STA66341-QZ	1	Chave de bucha	10-13	-	STANLEY	5035048371572	1	2,85 €
STA66350-QZ	1	Chave de bucha	13	-	STANLEY	5035048371589	1	2,42 €

ADAPTADOR SDS-PLUS

Referência	Cant.	Descrição	Ø mm	Portabrocas	Marca	Código de barras	Ordem min.	TABELA acessórios (€)
STA66451-QZ	1	Adaptador SDS-Plus para encaixe de buchas standard	-	-	STANLEY	5035048371619	1	13,64 €



STA66321-QZ



STA66451-QZ



STA66368-QZ

ACESSÓRIOS PARA BERBEQUIM: CAVILHAS PARA ENSAMBLAR



STANLEY

CAVILHAS E LAMELAS PARA ENCAIXE

Acessórios para trabalhar com madeira.



CAVILHAS PARA ENSAMBLAR

Referência	Cant.	Descrição	Prof. Corte mm	Long. Total mm	Ângulo	Marca	Código de barras	Ordem min.	TABELA acessórios (€)
STA66430-QZ	50	Cavilhas de encaixe	6	30	-	STANLEY	5035048371671	1	2,60 €
STA66431-QZ	200	Cavilhas de encaixe	6	30	-	STANLEY	5035048371688	1	5,99 €
STA66432-QZ	40	Cavilhas de encaixe	8	40	-	STANLEY	5035048371695	1	3,02 €
STA66433-QZ	150	Cavilhas de encaixe	8	40	-	STANLEY	5035048371701	1	6,64 €
STA66434-QZ	30	Cavilhas de encaixe	10	40	-	STANLEY	5035048371718	1	3,56 €
STA66435-QZ	120	Cavilhas de encaixe	10	40	-	STANLEY	5035048371725	1	5,73 €

LAMELAS DE ENCAIXE

Referência	Cant.	Descrição	Prof. Corte mm	Long. Total mm	Ângulo	Marca	Código de barras	Ordem min.	TABELA acessórios (€)
STA66501-QZ	50	Lamelas de encaixe	19,5	54	10	STANLEY	5035048371749	1	5,60 €
STA66502-QZ	50	Lamelas de encaixe	24	60	20	STANLEY	5035048371756	1	6,17 €

ACESSÓRIOS PARA BERBEQUINS

Referência	Cant.	Descrição	Prof. Corte mm	Long. Total mm	Ângulo	Marca	Código de barras	Ordem min.	TABELA acessórios (€)
STA66384-QZ	3	Conjunto de tope de profundidade	6 8 10	-	-	STANLEY	5035048037423	1	6,95 €



CAVILHAS PARA ENCAIXE



PASTILHAS PARA ENCAIXE



GUIAS PARA COLOCAÇÃO

ACESSÓRIOS PARA BERBEQUIM: CAVILHAS PARA ENCAIXE



STANLEY

CAVILHAS E PASTILHAS PARA ENCAIXE

Acessórios para trabalhar sobre madeira



CONJUNTO PARA ENCAIXE

Referência	Cant.	Descrição	Conteúdo	Diâmetro Int. mm	Comprim. Útil. mm	Tipo	Marca	Código de barras	Ordem min.	TABELA Acessórios (€)
STA66400-QZ	30	Conjunto emsamblador	6	100	66	1/2" x 20 UNF	STANLEY	5035048037430	1	6,94 €
			6	30	-					
			6	-	-					
			6	-	-					
STA66401-QZ	26	Conjunto emsamblador	8	120	80	1/2" x 20 UNF	STANLEY	5035048371657	1	8,47 €
			8	40	-					
			8	-	-					
			8	-	-					
STA66402-QZ	22	Conjunto emsamblador	10	133	90	3/8" x 24 UNF	STANLEY	5035048371664	1	9,19 €
			10	40	-					
			10	-	-					
			10	-	-					



STANLEY

MISTURADOR DE TINTA

A forma mais fácil de misturar grandes quantidades de tinta.

MISTURADOR DE TINTA

Referência	Cant.	Descrição	Diâmetro Int. mm	Comprim. Útil. mm	Tipo	Marca	Código de barras	Ordem min.	TABELA Acessórios (€)
STA66452-QZ	1	Misturador de pintura	85	400	10	STANLEY	5035048371770	1	13,91 €
STA66455-QZ	1	Misturador de pintura	120	600	10	STANLEY	5035048037485	1	16,70 €



STANLEY

OUTROS ACESSÓRIOS

Acessórios para Berbequins

BICHA FLEXÍVEL

Referência	Cant.	Descrição	Ø mm	Diâmetro Int. mm	Marca	Código de barras	Ordem min.	TABELA Acessórios (€)
STA66457-QZ	1	Eixo flexível	6	1300	STANLEY	5035048371787	1	88,13 €

EXTRACTOR DE PARAFUSOS

STA57000-QZ	5	Extractores de parafusos de 1 a 5mm. No: 1 M3 - 6 No: 2 M6 - 8 No: 3 M8 - 12 No: 4 M11 - 14 No: 5 M14 - 18	-	-	STANLEY	5035048371763	1	10,75 €
-------------	---	--	---	---	---------	---------------	---	---------

BOMBA DE LÍQUIDOS

STA40200-XJ	1	Bomba de líquidos H6 (1200 l/h.)	-	-	STANLEY	5035048375754	1	25,78 €
-------------	---	----------------------------------	---	---	---------	---------------	---	---------

ÍNDICE POR PRODUCTO

Referència	Pag.	€	Referència	Pag.	€	Referència	Pag.	€	Referència	Pag.	€	Referència	Pag.	€
0-03-105	146	30,19 €	0-16-253	126	20,13 €	0-22-475	132	8,19 €	0-46-825	48	11,18 €	0-65-398	81	7,75 €
0-03-804	44	43,61 €	0-16-254	126	20,13 €	0-22-486	130	5,86 €	0-47-100	45	13,42 €	0-65-399	81	8,12 €
0-10-018	67	11,18 €	0-16-255	126	20,13 €	0-22-491	131	5,27 €	0-47-312	46	3,06 €	0-65-400	78	6,08 €
0-10-028	273	6,25 €	0-16-256	126	21,25 €	0-22-500	132	8,00 €	0-47-314	46	4,77 €	0-65-404	78	6,08 €
0-10-088	57	5,43 €	0-16-257	126	21,25 €	0-22-501	130	8,28 €	0-47-315	46	6,65 €	0-65-406	79	5,24 €
0-10-095	67	7,24 €	0-16-258	126	21,25 €	0-28-206	226	4,14 €	0-47-316	47	1,77 €	0-65-407	79	5,17 €
0-10-150	69	2,53 €	0-16-259	126	22,37 €	0-28-217	226	3,50 €	0-47-322	46	4,61 €	0-65-408	80	5,17 €
0-10-151	69	4,18 €	0-16-260	126	22,37 €	0-28-290	226	4,52 €	0-47-440	45	7,64 €	0-65-409	80	5,17 €
0-10-189	57	12,30 €	0-16-261	126	23,48 €	0-28-292	226	4,77 €	0-47-443	45	9,09 €	0-65-410	86	5,17 €
0-10-232	60	8,41 €	0-16-262	126	27,96 €	0-28-500	226	6,52 €	0-47-460	44	12,30 €	0-65-411	86	5,62 €
0-10-242	57	14,82 €	0-16-263	126	27,96 €	0-28-510	226	4,01 €	0-47-465	45	13,42 €	0-65-412	86	5,90 €
0-10-243	58	11,18 €	0-16-265	126	30,19 €	0-28-590	227	3,22 €	0-47-480	44	29,07 €	0-65-413	86	6,46 €
0-10-245	63	1,29 €	0-16-266	126	38,02 €	0-28-616	226	11,74 €	0-47-681	44	19,01 €	0-65-414	86	5,71 €
0-10-253	61	15,99 €	0-16-267	126	41,38 €	0-28-617	226	12,30 €	0-47-720	39	5,90 €	0-65-415	86	6,46 €
0-10-299	59	6,91 €	0-16-535	127	15,66 €	0-28-619	226	15,66 €	0-55-114	145	14,54 €	0-65-416	86	7,38 €
0-10-401	72	5,00 €	0-16-537	127	15,66 €	0-28-631	226	6,00 €	0-55-116	145	13,42 €	0-65-417	87	6,08 €
0-10-409	69	6,56 €	0-16-539	127	16,21 €	0-30-657	21	13,42 €	0-55-117	145	15,66 €	0-65-418	87	6,46 €
0-10-411	67	8,39 €	0-16-540	127	16,77 €	0-30-687	21	4,73 €	0-58-111	139	4,44 €	0-65-419	87	6,46 €
0-10-421	67	10,03 €	0-16-542	127	16,77 €	0-30-697	21	8,00 €	0-58-112	139	4,44 €	0-65-425	83	33,55 €
0-10-425	69	15,66 €	0-16-545	127	19,01 €	0-33-194	19	22,37 €	0-58-113	139	4,44 €	0-65-428	84	25,72 €
0-10-475	66	8,39 €	0-16-547	127	17,89 €	0-33-198	19	29,07 €	0-58-114	139	4,44 €	0-65-437	82	41,38 €
0-10-481	66	14,54 €	0-16-548	127	19,01 €	0-33-238	19	12,30 €	0-58-120	139	4,44 €	0-65-438	83	34,67 €
0-10-486	66	16,77 €	0-16-549	127	19,01 €	0-33-442	19	32,43 €	0-58-911	139	5,07 €	0-65-440	85	22,37 €
0-10-598	72	11,00 €	0-16-551	127	20,13 €	0-33-514	19	24,72 €	0-58-912	139	5,07 €	0-65-441	88	29,07 €
0-10-601	72	3,00 €	0-16-554	127	23,48 €	0-33-522	19	13,42 €	0-58-913	139	5,07 €	0-65-443	88	29,07 €
0-10-778	56	14,93 €	0-16-558	127	25,72 €	0-33-527	19	29,21 €	0-58-930	139	12,30 €	0-65-478	77	4,81 €
0-10-788	56	11,18 €	0-16-870	128	15,66 €	0-33-532	19	31,46 €	0-62-571	80	7,10 €	0-65-479	77	4,89 €
0-10-810	60	13,90 €	0-16-871	128	15,66 €	0-33-552	19	21,25 €	0-63-022	93	27,96 €	0-65-481	77	5,33 €
0-10-813	60	23,48 €	0-16-872	128	15,66 €	0-33-720	19	30,80 €	0-63-038	93	39,14 €	0-65-482	77	5,41 €
0-10-820	66	25,72 €	0-16-873	128	15,66 €	0-33-728	19	33,10 €	0-64-978	78	3,87 €	0-65-483	77	5,41 €
0-10-825	56	14,54 €	0-16-874	128	16,21 €	0-33-811	19	35,20 €	0-64-979	78	4,39 €	0-65-490	82	10,51 €
0-11-221	72	2,96 €	0-16-875	128	16,77 €	0-34-105	26	20,13 €	0-64-983	78	4,06 €	0-65-491	81	8,61 €
0-11-300	71	3,62 €	0-16-876	128	16,77 €	0-34-108	26	25,72 €	0-64-984	78	4,15 €	0-65-492	85	33,55 €
0-11-301	71	4,93 €	0-16-877	128	16,77 €	0-34-133	26	32,43 €	0-65-008	78	4,06 €	0-66-357	95	42,26 €
0-11-325	70	8,28 €	0-16-878	128	17,89 €	0-34-295	26	7,81 €	0-65-016	77	5,35 €	0-66-358	95	6,94 €
0-11-411	72	3,05 €	0-16-879	128	17,89 €	0-34-296	26	10,10 €	0-65-017	78	4,43 €	0-68-010	95	19,01 €
0-11-700	62	2,71 €	0-16-880	128	17,89 €	0-34-297	26	13,42 €	0-65-093	78	4,43 €	0-68-732	96	6,40 €
0-11-718	71	3,08 €	0-16-881	128	21,25 €	0-35-229	28	8,48 €	0-65-094	78	5,27 €	0-69-251	171	5,70 €
0-11-725	70	5,22 €	0-16-882	128	22,37 €	0-35-320	28	19,01 €	0-65-096	78	6,38 €	0-69-253	171	8,06 €
0-11-800	62	4,29 €	0-16-890	128	20,13 €	0-35-455	28	6,23 €	0-65-098	77	5,39 €	0-69-256	171	17,89 €
0-11-911	63	2,34 €	0-16-891	128	21,25 €	0-35-458	28	6,23 €	0-65-099	84	33,55 €	06-TLM	340	103,00 €
0-11-921	62	2,23 €	0-16-892	128	22,37 €	0-42-063	38	74,92 €	0-65-137	77	7,94 €	0-70-447	227	9,58 €
0-11-952	63	3,99 €	0-20-092	120	20,13 €	0-42-065	38	99,52 €	0-65-138	77	9,23 €	0-70-448	227	14,54 €
0-11-983	63	3,60 €	0-20-108	118	32,43 €	0-42-072	37	6,82 €	0-65-139	77	10,51 €	0-70-450	227	19,01 €
0-12-105	103	22,37 €	0-20-331	119	14,54 €	0-42-073	37	6,82 €	0-65-141	77	7,38 €	0-70-451	228	29,07 €
0-12-312	103	17,89 €	0-20-556	119	17,89 €	0-42-074	37	7,97 €	0-65-143	77	13,42 €	0-70-452	228	109,59 €
0-12-313	103	19,01 €	0-20-807	120	8,85 €	0-42-076	37	14,54 €	0-65-204	79	4,00 €	0-70-453	228	21,25 €
0-12-378	103	5,37 €	0-22-441	130	6,94 €	0-42-086	38	190,10 €	0-65-206	79	4,48 €	0-70-454	228	14,48 €
0-12-504	103	14,54 €	0-22-443	130	6,94 €	0-42-087	38	109,59 €	0-65-207	79	4,80 €	0-77-030	325	46,00 €
0-12-508	103	13,42 €	0-22-444	130	7,19 €	0-42-127	39	4,33 €	0-65-209	79	5,17 €	0-83-033	200	6,31 €
0-14-040	225	8,60 €	0-22-445	131	16,77 €	0-42-130	39	6,60 €	0-65-224	79	7,10 €	0-83-034	200	8,61 €
0-15-061	121	4,27 €	0-22-450	130	6,11 €	0-42-287	39	2,49 €	0-65-316	79	9,59 €	0-83-035	200	14,54 €
0-15-106	120	12,00 €	0-22-451	130	7,10 €	0-42-294	41	4,26 €	0-65-317	79	13,42 €	0-83-100	200	14,82 €
0-15-211	120	13,42 €	0-22-455	130	8,03 €	0-43-511	41	11,57 €	0-65-319	80	4,24 €	0-83-121	201	9,66 €
0-15-218	118	7,06 €	0-22-456	130	8,61 €	0-43-603	40	22,37 €	0-65-335	80	4,80 €	0-83-122	201	14,54 €
0-15-252	114	16,00 €	0-22-460	131	8,03 €	0-43-617	35	35,78 €	0-65-336	80	6,46 €	0-83-179	202	36,90 €
0-15-801	121	7,08 €	0-22-462	131	8,28 €	0-43-624	35	44,73 €	0-65-337	80	5,27 €	0-84-000	180	20,13 €
0-15-842	121	3,22 €	0-22-464	131	20,13 €	0-43-625	35	48,08 €	0-65-338	80	8,67 €	0-84-001	180	21,25 €
0-15-900	121	15,00 €	0-22-465	132	8,70 €	0-43-636	35	60,39 €	0-65-339	80	12,30 €	0-84-002	180	23,48 €
0-15-906	121	6,00 €	0-22-467	132	9,02 €	0-43-637	35	68,21 €	0-65-340	81	4,61 €	0-84-003	181	22,37 €
0-16-050	129	15,66 €	0-22-469	132	9,36 €	0-43-649	35	76,04 €	0-65-395	81	4,71 €	0-84-004	181	22,37 €
0-16-251	126	19,01 €	0-22-471	132	9,53 €	0-43-679	35	102,88 €	0-65-396	81	4,99 €	0-84-006	181	20,13 €
0-16-252	126	19,01 €	0-22-473	132	8,03 €	0-46-535	48	24,60 €	0-65-397	81	5,43 €	0-84-007	181	24,60 €

Referência	Pag.	€	Referência	Pag.	€	Referência	Pag.	€	Referência	Pag.	€	Referência	Pag.	€
0-84-008	181	24,60 €	1-15-379	115	8,19 €	1-47-804	45	4,53 €	1-65-484	78	5,62 €	1-97-483	253	8,95 €
0-84-009	181	22,37 €	1-15-906	121	129,72 €	1-47-917	45	14,54 €	1-65-490	82	10,02 €	1-97-514	241	39,95 €
0-84-010	181	26,84 €	1-15-907	121	129,72 €	1-47-919	45	13,42 €	1-68-732	96	29,07 €	1-97-515	248	55,95 €
0-84-016	182	24,60 €	1-17-259	155	9,10 €	1-51-937	136	44,26 €	1-69-100	222	110,71 €	1-97-517	250	28,95 €
0-84-294	180	23,48 €	1-17-750	190	28,52 €	15-273	222	98,41 €	1-70-316	241	45,95 €	1-97-518	250	34,95 €
0-84-519	183	23,48 €	1-17-751	190	39,92 €	1-55-119	144	52,56 €	1-70-326	235	64,95 €	1-97-524	254	6,50 €
0-84-646	179	15,66 €	1-17-752	190	46,57 €	1-55-120	144	111,87 €	1-77-108	27	205,76 €	1-97-525	254	3,95 €
0-84-647	179	16,77 €	1-17-753	190	57,04 €	1-55-515	146	11,10 €	1-77-132	338	110,00 €	1-CT106T	212	4,16 €
0-84-648	179	19,01 €	1-17-754	190	79,51 €	1-55-525	146	12,30 €	1-77-133	337	129,00 €	1-CT108T	212	4,61 €
0-84-649	179	22,37 €	1-17-755	190	85,55 €	1-55-526	145	14,54 €	1-77-160	336	352,00 €	1-CT109T	212	4,89 €
0-84-809	187	14,54 €	1-19-212	115	11,18 €	1-56-001	138	45,85 €	1-77-161	340	48,00 €	1-CT305T	212	3,35 €
0-84-810	187	12,30 €	1-19-800	115	23,48 €	1-57-053	138	31,31 €	1-77-164	338	171,00 €	1-CT306T	212	4,03 €
0-84-811	187	14,54 €	1-20-110	118	22,00 €	1-58-501	139	12,30 €	1-77-170	341	16,00 €	1-CT308T	212	4,36 €
0-84-812	187	12,30 €	1-20-112	116	11,18 €	1-62-571	80	6,77 €	1-77-171	341	12,00 €	1-GS10DT	216	3,23 €
0-84-813	187	14,54 €	1-20-447	115	11,18 €	1-64-978	78	3,69 €	1-77-174	27	111,83 €	1-GS20DT	216	5,12 €
0-84-814	187	14,54 €	1-20-600	116	15,66 €	1-64-979	78	4,13 €	1-77-176	27	159,91 €	1-PAA42T	213	1,80 €
0-84-816	187	22,37 €	1-20-800	116	63,74 €	1-64-983	78	3,86 €	1-77-184	340	64,00 €	1-PAA44T	213	1,82 €
0-89-858	178	16,77 €	1-30-657	21	12,30 €	1-65-008	78	3,86 €	1-77-201	339	30,00 €	1-PAA48T	213	1,83 €
0-89-859	178	17,89 €	1-30-687	21	4,43 €	1-65-017	78	4,22 €	1-77-221	339	85,00 €	1-PAA52T	213	1,85 €
0-89-860	178	19,01 €	1-30-697	21	7,54 €	1-65-093	78	4,22 €	1-79-206	234	139,00 €	1-PAA54T	213	1,87 €
0-89-861	178	20,13 €	1-33-194	19	21,30 €	1-65-094	78	5,01 €	1-79-213	245	70,95 €	1-PAA58T	213	1,89 €
0-89-866	178	16,77 €	1-33-195	19	23,48 €	1-65-096	78	6,03 €	1-79-215	246	88,95 €	1-PAA62T	213	1,92 €
0-89-867	178	19,01 €	1-33-198	19	27,77 €	1-65-097	78	6,56 €	1-79-216	242	16,95 €	1-PAA64T	213	1,94 €
0-89-868	178	21,25 €	1-33-218	20	13,42 €	1-65-098	77	5,11 €	1-79-217	242	26,95 €	1-PAA66T	213	1,95 €
0-89-869	178	19,01 €	1-33-238	19	11,72 €	1-65-137	77	7,56 €	1-79-218	242	34,95 €	1-SWK-BN050T	213	5,39 €
0-89-870	178	19,01 €	1-33-442	19	31,72 €	1-65-138	77	8,78 €	1-83-065	202	38,02 €	1-SWK-BN0625T	213	5,68 €
0-89-871	179	19,01 €	1-34-477	26	123,01 €	1-65-141	77	7,03 €	1-83-066	202	72,69 €	1-SWKBN075T	213	6,56 €
0-89-872	179	19,01 €	1-34-478	26	193,46 €	1-65-143	77	12,86 €	1-83-067	202	97,29 €	1-SWKBN100T	213	7,54 €
0-89-874	180	21,53 €	1-35-603	48	10,50 €	1-65-204	79	3,40 €	1-83-068	202	121,89 €	1-SWKBN1187T	213	8,07 €
0-89-875	180	21,25 €	1-42-251	34	41,38 €	1-65-206	79	3,86 €	1-83-069	201	36,90 €	1-SWK-BN375T	213	5,19 €
0-89-904	170	20,41 €	1-42-252	34	49,20 €	1-65-207	79	4,57 €	1-92-064	242	8,50 €	1-TRA202T	212	2,74 €
0-90-947	169	12,58 €	1-42-253	34	52,56 €	1-65-208	79	6,15 €	1-92-065	242	12,95 €	1-TRA204-5T	212	8,21 €
0-90-948	169	14,54 €	1-42-254	34	73,80 €	1-65-209	79	4,92 €	1-92-066	242	20,95 €	1-TRA204T	212	2,87 €
0-90-949	169	19,01 €	1-42-262	41	234,83 €	1-65-224	79	6,77 €	1-92-067	242	27,95 €	1-TRA205-5T	212	8,73 €
0-90-950	169	24,60 €	1-42-311	34	26,84 €	1-65-316	79	9,14 €	1-92-748	252	22,95 €	1-TRA205T	212	3,02 €
0-95-112	230	29,07 €	1-42-312	34	30,19 €	1-65-317	79	12,30 €	1-92-749	252	28,95 €	1-TRA206-5T	212	9,07 €
0-95-935	172	6,52 €	1-42-313	34	32,43 €	1-65-319	80	4,04 €	1-92-978	237	109,00 €	1-TRA206T	212	3,16 €
0-97-552	170	15,94 €	1-42-314	34	36,90 €	1-65-335	80	4,57 €	1-92-980	255	147,00 €	1-TRA208T	212	3,31 €
0-97-553	170	16,21 €	1-42-315	34	43,61 €	1-65-336	80	6,15 €	1-93-278	237	184,00 €	1-TRA209T	212	3,46 €
1-02-715	146	97,29 €	1-42-316	34	68,21 €	1-65-337	80	5,01 €	1-93-301	224	8,86 €	1-TRA704T	212	3,16 €
1-03-850	46	0,74 €	1-42-421	34	46,97 €	1-65-338	80	8,25 €	1-93-329	273	9,50 €	1-TRA705T	212	3,31 €
1-03-851	46	0,97 €	1-42-422	34	53,68 €	1-65-339	80	11,18 €	1-93-330	249	16,95 €	1-TRA706T	212	3,46 €
1-10-018	67	11,18 €	1-42-423	34	59,27 €	1-65-340	81	4,39 €	1-93-601	249	7,95 €	1-TRA708T	212	3,60 €
1-10-099	56	9,51 €	1-42-919	37	15,00 €	1-65-396	81	4,74 €	1-93-935	239	64,95 €	1-TRA709T	212	3,73 €
1-10-150	69	2,44 €	1-42-920	37	18,30 €	1-65-397	81	5,19 €	1-93-950	246	40,95 €	2-10-099	56	9,80 €
1-10-151	69	3,56 €	1-42-921	37	21,60 €	1-65-398	81	7,38 €	1-93-951	245	52,95 €	2-10-199	59	7,66 €
1-10-425	69	15,10 €	1-42-922	37	24,90 €	1-65-399	81	7,74 €	1-93-952	246	46,95 €	2-11-700	62	4,19 €
1-10-481	66	13,42 €	1-42-923	37	28,20 €	1-65-400	78	5,79 €	1-93-978	254	13,95 €	2-11-718	71	5,69 €
1-11-301	71	39,14 €	1-43-524	35	35,00 €	1-65-404	78	5,79 €	1-93-980	254	14,95 €	2-11-725	70	9,56 €
1-11-515	226	21,25 €	1-43-525	36	42,49 €	1-65-406	79	4,92 €	1-94-210	234	186,00 €	2-11-800	62	8,58 €
1-11-700	62	26,84 €	1-43-536	35	49,00 €	1-65-407	79	4,92 €	1-94-231	244	65,95 €	2-11-921	62	3,46 €
1-11-911	63	21,91 €	1-43-537	36	59,00 €	1-65-408	80	4,92 €	1-94-745	253	14,95 €	2-11-983	63	6,49 €
1-11-916	62	27,18 €	1-43-548	35	58,00 €	1-65-409	80	4,92 €	1-94-749	239	49,95 €	2-11-987	63	4,57 €
1-11-921	62	22,37 €	1-43-549	36	68,21 €	1-65-410	86	4,92 €	1-94-850	236	183,00 €	2-14-053	225	61,50 €
1-11-983	63	41,38 €	1-43-553	36	22,37 €	1-65-411	86	5,37 €	1-95-154	230	60,39 €	2-14-054	225	68,21 €
1-12-003	102	81,63 €	1-43-554	37	24,60 €	1-65-412	86	5,62 €	1-95-564	190	46,97 €	2-14-556	189	20,13 €
1-12-004	102	84,99 €	1-43-555	36	32,43 €	1-65-413	86	6,15 €	1-95-566	190	68,21 €	2-14-562	188	17,89 €
1-12-005	102	101,76 €	1-43-556	37	38,02 €	1-65-414	86	5,46 €	1-95-567	190	89,46 €	2-14-563	188	17,89 €
1-12-020	102	71,57 €	1-43-557	36	49,20 €	1-65-415	86	6,15 €	1-95-611	247	68,95 €	2-14-564	188	17,89 €
1-12-033	102	36,90 €	1-43-558	37	57,03 €	1-65-416	86	7,03 €	1-95-615	238	49,95 €	2-14-566	189	19,01 €
1-12-060	102	65,98 €	1-43-572	35	83,87 €	1-65-417	87	5,79 €	1-95-616	238	59,95 €	2-14-567	189	19,01 €
1-12-116	103	31,31 €	1-45-013	47	54,79 €	1-65-418	87	6,15 €	1-95-617	238	64,95 €	2-14-568	189	19,01 €
1-12-220	103	61,50 €	1-45-530	48	25,00 €	1-65-419	87	6,15 €	1-95-622	234	207,00 €	2-15-244	111	23,48 €
1-13-901	96	20,69 €	1-45-685	48	20,13 €	1-65-476	78	4,92 €	1-95-830	240	58,95 €	2-15-281	111	21,25 €
1-13-902	96	41,38 €	1-45-686	48	22,37 €	1-65-477	77	4,48 €	1-96-178	274	18,95 €	2-15-283	111	21,25 €
1-13-906	97	51,44 €	1-45-687	48	24,60 €	1-65-478	77	4,57 €	1-96-179	273	6,25 €	2-15-288	111	22,37 €
1-13-907	97	54,79 €	1-47-324	47	0,77 €	1-65-479	77	4,65 €	1-96-181	273	11,50 €	2-15-594	111	21,25 €
1-13-929	171	11,18 €	1-47-329	47	0,77 €	1-65-480	77	4,57 €	1-96-182	249	28,50 €	2-15-595	111	22,37 €
1-13-947	171	15,10 €	1-47-403	45	3,08 €	1-65-481	77	5,10 €	1-96-183	249	24,95 €	2-15-599	111	22,37 €
1-15-122	118	11,18 €	1-47-404	45	3,08 €	1-65-482	77	5,11 €	1-96-193	248	28,95 €	2-15-842	121	7,08 €
1-15-368	115	8,74 €	1-47-803	45	4,53 €	1-65-483	77	5,10 €	1-97-475	256	88,95 €	2-16-217	129	90,58 €

Referência	Pag.	€	Referência	Pag.	€	Referência	Pag.	€	Referência	Pag.	€	Referência	Pag.	€
2-16-382	129	14,54 €	4-95-098	191	25,72 €	FMHT0-62619	77	7,44 €	FMHT1-55008	145	17,89 €	FMMT13073-0	164	11,70 €
2-16-383	129	14,54 €	4-95-100	191	29,07 €	FMHT0-62620	77	9,35 €	FMHT1-55009	145	17,89 €	FMMT13074-0	164	13,70 €
2-16-384	129	14,54 €	5-21-102	106	10,31 €	FMHT0-62621	77	11,18 €	FMHT1-55010	145	21,81 €	FMMT13077-0	164	14,82 €
2-16-385	129	14,54 €	5-21-103	106	13,42 €	FMHT0-62622	79	6,16 €	FMHT16693-0	126	21,25 €	FMMT13081-0	165	10,32 €
2-16-386	129	15,66 €	5-21-104	106	9,51 €	FMHT0-62623	79	10,01 €	FMHT1-74266	337	139,00 €	FMMT13082-0	165	10,32 €
2-16-387	129	15,66 €	5-21-115	106	5,35 €	FMHT0-62624	80	6,01 €	FMHT1-74267	337	124,00 €	FMMT13083-0	165	11,18 €
2-16-388	129	15,66 €	5-21-122	105	23,48 €	FMHT0-62625	80	9,21 €	FMHT33005-0	18	41,05 €	FMMT13084-0	165	11,46 €
2-16-389	129	15,66 €	5-21-291	107	7,27 €	FMHT0-62626	84	23,48 €	FMHT33100-0	18	36,00 €	FMMT13085-0	165	11,46 €
2-16-390	129	16,77 €	5-21-293	107	5,54 €	FMHT0-62627	83	30,19 €	FMHT33102-0	18	38,36 €	FMMT13086-0	165	12,30 €
2-16-391	129	16,77 €	5-21-295	105	20,13 €	FMHT0-62639	83	35,78 €	FMHT62573-0	87	50,32 €	FMMT13087-0	165	12,58 €
2-16-392	129	17,33 €	5-21-296	105	22,37 €	FMHT0-62649	87	14,54 €	FMHT62692-0	94	25,14 €	FMMT13088-0	165	13,42 €
2-16-393	129	19,01 €	5-21-297	106	15,66 €	FMHT0-62689	95	22,99 €	FMHT65380-0	81	4,48 €	FMMT13089-0	165	13,70 €
2-16-394	129	19,01 €	5-21-299	107	6,22 €	FMHT0-62691	95	21,25 €	FMHT65381-0	81	4,58 €	FMMT13094-0	165	14,82 €
2-16-395	129	20,13 €	5-21-393	107	5,54 €	FMHT0-64985	89	4,92 €	FMHT65382-0	81	4,85 €	FMMT13095-0	165	15,66 €
2-16-396	129	22,37 €	5-21-398	107	4,99 €	FMHT0-69048	170	45,85 €	FMHT65383-0	81	5,30 €	FMMT13096-0	165	16,21 €
2-16-883	128	46,97 €	5-21-399	105	13,42 €	FMHT0-69049	170	46,97 €	FMHT65384-0	81	5,59 €	FMMT13097-0	164	8,03 €
2-16-885	128	79,40 €	5-21-508	107	7,32 €	FMHT0-70812	175	17,89 €	FMHT65385-0	81	7,55 €	FMMT13098-0	164	8,61 €
2-16-887	128	44,73 €	5-21-515	107	2,67 €	FMHT0-70813	175	20,13 €	FMHT65386-0	81	7,91 €	FMMT13109-0	164	9,18 €
2-16-888	128	74,92 €	6-97-187	225	96,17 €	FMHT0-70814	175	17,89 €	FMHT65387-0	84	34,67 €	FMMT13111-0	164	9,75 €
2-17-199	114	21,25 €	6-CT-10X	209	35,78 €	FMHT0-71851	175	17,89 €	FMHT65426-0	82	54,79 €	FMMT13112-0	164	10,32 €
2-17-204	114	21,25 €	6-GR100	215	60,39 €	FMHT0-72414	183	25,00 €	FMHT65439-0	82	44,73 €	FMMT13113-0	164	12,86 €
2-17-205	114	17,89 €	6-GR15	216	17,89 €	FMHT0-72415	175	50,32 €	FMHT66426-0	88	35,50 €	FMMT13115-0	164	13,98 €
2-17-206	114	20,13 €	6-GR25	216	23,48 €	FMHT0-74027	263	588,00 €	FMHT66719-0	94	55,78 €	FMMT17185-0	150	2,00 €
2-20-037	112	26,84 €	6-MR100	211	40,00 €	FMHT0-74886	186	21,25 €	FMHT6-70411	208	43,61 €	FMMT17186-0	150	2,00 €
2-20-149	112	30,19 €	6-MR55	211	26,20 €	FMHT0-74892	186	29,07 €	FMHT6-70418	215	59,27 €	FMMT17187-0	150	2,00 €
2-20-151	112	26,84 €	6-MR77	211	32,80 €	FMHT0-75081	169	24,60 €	FMHT6-70868	209	46,97 €	FMMT17190-0	150	2,41 €
2-20-528	111	25,72 €	6-PHT150	210	43,61 €	FMHT0-75408	186	22,37 €	FMHT6-75934	210	79,40 €	FMMT17191-0	150	2,41 €
2-20-529	111	27,96 €	6-TR110	209	29,07 €	FMHT0-75467	186	17,89 €	FMHT73557-0	188	23,48 €	FMMT17192-0	150	2,41 €
2-20-530	111	29,07 €	6-TR150L	208	38,02 €	FMHT0-75468	174	26,84 €	FMHT73755-0	188	23,48 €	FMMT17193-0	150	2,41 €
2-20-533	111	33,55 €	6-TR350	209	46,97 €	FMHT0-75469	174	30,19 €	FMHT73756-0	188	23,48 €	FMMT17194-0	150	2,41 €
2-20-556	119	20,13 €	6-TR45	208	15,66 €	FMHT0-77407	324	44,00 €	FMHT77165-0	331	103,00 €	FMMT17195-0	150	2,41 €
2-34-772	25	32,43 €	6-TRE550	210	60,39 €	FMHT0-80516	176	9,96 €	FMHT77446-1	336	669,00 €	FMMT17196-0	150	2,81 €
2-34-775	25	42,49 €	8-11-800	62	26,84 €	FMHT0-80517	176	9,96 €	FMHT77447-1	335	1.019,00 €	FMMT17197-0	150	2,81 €
2-34-777	25	55,91 €	FMC01152-QW	280	100,00 €	FMHT0-80518	176	9,96 €	FMHT77448-1	334	1.329,00 €	FMMT17198-0	150	2,81 €
2-34-792	25	29,07 €	FMC02152-QW	280	111,00 €	FMHT0-80519	176	9,96 €	FMHT77449-1	335	919,00 €	FMMT17207-0	150	2,81 €
2-34-795	25	41,38 €	FMC04152-QW	280	115,00 €	FMHT0-80520	177	9,96 €	FMHT81509-0	230	31,31 €	FMMT17208-0	151	2,81 €
2-34-814	25	45,85 €	FME1250K-QS	301	163,00 €	FMHT0-80524	177	30,19 €	FMHT82563-0	326	105,00 €	FMMT17209-0	151	2,81 €
2-34-824	25	72,69 €	FME190-QS	300	136,00 €	FMHT0-80541	177	57,03 €	FMHT82564-0	326	125,00 €	FMMT17210-0	151	2,81 €
2-47-329	47	2,91 €	FME301K-QS	303	132,00 €	FMHT0-80551	209	31,31 €	FMHT82565-0	327	51,00 €	FMMT17211-0	151	2,81 €
2-69-264	172	12,83 €	FME340K-QS	303	91,00 €	FMHT0-83231	199	5,89 €	FMHT82566-0	328	32,00 €	FMMT17212-0	151	2,81 €
2-69-265	172	12,83 €	FME360-QS	304	96,00 €	FMHT0-83232	199	12,30 €	FMHT83006-0	197	49,50 €	FMMT17213-0	151	2,81 €
2-69-266	172	16,89 €	FME365K-QS	304	165,00 €	FMHT0-83233	199	15,66 €	FMHT83007-0	197	52,50 €	FMMT17214-0	151	2,81 €
2-84-179	191	15,66 €	FME380K-QS	303	132,00 €	FMHT0-83234	199	20,13 €	FMHT83008-0	197	56,00 €	FMMT17215-0	151	3,21 €
2-84-181	191	16,77 €	FME440K-QS	305	105,00 €	FMHT0-83235	199	22,37 €	FMHT83550-1	197	119,80 €	FMMT17216-0	151	3,21 €
2-84-183	191	15,10 €	FME630K-QS	306	118,00 €	FMHT0-83236	199	27,96 €	FMHT83552-1	197	207,70 €	FMMT17217-0	151	3,21 €
2-84-184	191	16,77 €	FME650K-QS	304	123,00 €	FMHT0-83237	199	30,19 €	FMHT83553-0	164	4,58 €	FMMT17218-0	151	3,21 €
2-84-302	191	17,05 €	FME670K-QS	307	82,00 €	FMHT0-83238	198	35,78 €	FMHT83029-0	164	4,58 €	FMMT17219-0	151	3,21 €
3-11-301	71	20,00 €	FME720-QS	308	425,00 €	FMHT0-83239	198	39,14 €	FMMT13030-0	164	4,58 €	FMMT17220-0	151	3,21 €
3-11-718	71	24,00 €	FME721-QS	308	310,00 €	FMHT0-83240	198	43,61 €	FMMT13031-0	164	5,17 €	FMMT17221-0	151	3,62 €
3-11-725	70	15,66 €	FME790-XJ	309	142,00 €	FMHT0-83241	198	51,44 €	FMMT13032-0	164	5,17 €	FMMT17222-0	151	3,62 €
3-20-331	119	8,12 €	FMEG210K-QS	302	58,00 €	FMHT0-83242	198	60,39 €	FMMT13033-0	164	5,45 €	FMMT17223-0	151	3,62 €
4-18-226	143	14,54 €	FMEG210-QS	302	52,00 €	FMHT0-83244	200	23,48 €	FMMT13034-0	164	5,74 €	FMMT17224-0	151	3,62 €
4-18-298	143	12,86 €	FMEG220K-QS	302	62,00 €	FMHT0-83245	200	26,84 €	FMMT13035-0	164	5,74 €	FMMT17225-0	151	4,14 €
4-18-299	143	30,19 €	FMEG220-QS	302	58,00 €	FMHT0-83246	200	29,07 €	FMMT13036-0	164	6,03 €	FMMT17226-0	151	4,59 €
4-18-327	142	14,54 €	FMEG225VS-QS	302	79,00 €	FMHT0-83247	200	32,43 €	FMMT13037-0	164	6,31 €	FMMT17227-0	152	2,81 €
4-18-328	142	15,66 €	FMEG232-QS	302	94,00 €	FMHT0-96230	182	24,04 €	FMMT13038-0	164	6,60 €	FMMT17228-0	152	2,81 €
4-18-329	143	12,86 €	FMEH1100K-QS	299	125,00 €	FMHT10330-0	66	13,42 €	FMMT13039-0	164	6,89 €	FMMT17229-0	152	3,21 €
4-18-330	142	12,86 €	FMEH750K-QS	299	83,00 €	FMHT10358-0	58	7,46 €	FMMT13040-0	164	7,46 €	FMMT17230-0	152	3,21 €
4-18-331	142	13,42 €	FMEH850K-QS	299	104,00 €	FMHT10365-0	58	12,52 €	FMMT13041-0	164	7,75 €	FMMT17231-0	152	3,21 €
4-18-332	143	12,86 €	FMEW204K-QS	305	123,00 €	FMHT10367-0	58	17,00 €	FMMT13042-0	164	8,03 €	FMMT17232-0	152	3,21 €
4-18-333	142	14,54 €	FMEW214K-QS	305	82,00 €	FMHT10369-0	58	11,41 €	FMMT13062-0	164	4,58 €	FMMT17233-0	152	3,21 €
4-69-261	171	10,42 €	FMHT0-10288	56	16,77 €	FMHT10370-0	58	17,00 €	FMMT13065-0	164	4,58 €	FMMT17234-0	152	3,62 €
4-69-262	171	14,54 €	FMHT0-10312	60	21,25 €	FMHT10375-1	63	21,25 €	FMMT13066-0	164	5,17 €	FMMT17235-0	152	3,62 €
4-69-263	171	19,40 €	FMHT0-10327	61	21,25 €	FMHT10501-0	59	17,44 €	FMMT13067-0	164	5,74 €	FMMT17236-0	152	3,62 €
4-84-488	179	48,08 €	FMHT0-10827	59	13,81 €	FMHT10592-0	68	18,00 €	FMMT13068-0	164	6,89 €	FMMT17237-0	152	3,62 €
4-84-489	182	64,86 €	FMHT0-20194	121	7,00 €	FMHT13125-0	169	16,77 €	FMMT13069-0	164	8,03 €	FMMT17238-0	152	3,62 €
4-87-988	169	15,66 €	FMHT0-20195	121	7,00 €	FMHT13126-0	169	20,13 €	FMMT13070-0	164	8,03 €	FMMT17239-0	152	4,02 €
4-87-989	169	17,89 €	FMHT0-20196	121	7,00 €	FMHT13127-0	169	23,48 €	FMMT13071-0	164	9,18 €	FMMT17240-0	152	4,02 €
4-87-990	169	21,25 €	FMHT0-20559	119	21,25 €	FMHT13128-0	169	29,07 €	FMMT13072-0	164	9,18 €	FMMT17241-0	152	4,02 €
4-91-444	167	89,00 €	FMHT0-33864	19	31,98 €	FMHT1-33856	19	3,79 €				FMMT17242-0	152	4,02 €

Referência	Pag.	€	Referência	Pag.	€	Referência	Pag.	€	Referência	Pag.	€	Referência	Pag.	€
FMMT17243-0	152	4,02 €	FMST1-75763	255	118,00 €	SFMCH900B-XJ	281	146,00 €	STA15320-XJ	365	16,18 €	STA27040-XJ	364	7,84 €
FMMT17244-0	152	4,59 €	FMST1-75779	251	22,95 €	SFMCH900M22-QW	281	283,00 €	STA15325-XJ	365	16,60 €	STA28020-XJ	364	19,64 €
FMMT17245-0	152	5,51 €	FMST1-75781	251	16,95 €	SFMCHT855M1-QW	315	195,00 €	STA15360-XJ	365	16,15 €	STA28050-XJ	364	11,19 €
FMMT17246-0	152	5,51 €	FMST1-75791	240	50,95 €	SFMCL020B-XJ	295	31,00 €	STA15370-XJ	365	20,90 €	STA29230-XJ	364	22,27 €
FMMT17247-0	152	5,51 €	FMST1-75792	240	41,95 €	SFMCL030B-XJ	295	74,00 €	STA15640-XJ	365	22,36 €	STA29240-XJ	364	21,09 €
FMMT17248-0	150	2,30 €	FMST1-75794	269	31,95 €	SFMCM300B-XJ	286	157,00 €	STA15645-XJ	365	35,64 €	STA29961-XJ	377	15,58 €
FMMT17249-0	150	2,30 €	FMST1-75796	268	57,95 €	SFMCMWS251B-XJ	311	434,00 €	STA17000-XJ	365	13,83 €	STA29962-XJ	377	14,56 €
FMMT17300-0	150	2,77 €	FMST17624-1	248	54,95 €	SFMCMWS251M-QW	311	530,00 €	STA17005-XJ	365	14,91 €	STA29971-XJ	377	6,36 €
FMMT17337-0	150	2,77 €	FMST17626-1	269	49,95 €	SFMCMWS251M-QW	311	530,00 €	STA17010-XJ	365	17,76 €	STA29972-XJ	377	3,55 €
FMMT17338-0	150	2,77 €	FMST17627-1	269	44,95 €	SFMCMG16B-XJ	291	273,00 €	STA17015-XJ	365	17,81 €	STA29981-XJ	377	6,36 €
FMMT17339-0	150	2,77 €	FMST17870-1	266	166,00 €	SFMCMG16D2K-QW	291	367,00 €	STA17020-XJ	365	24,95 €	STA29991-XJ	377	22,38 €
FMMT17523-0	150	2,77 €	FMST1-80103	270	155,00 €	SFMCMG16B-XJ	291	209,00 €	STA20023-XJ	359	4,59 €	STA30000-XJ	385	8,69 €
FMMT17963-0	150	3,23 €	FMST1-80144	246	80,95 €	SFMCP93B-XJ	316	125,00 €	STA21002-XJ	359	3,77 €	STA30005-XJ	385	6,79 €
FMMT17964-0	150	3,23 €	FMST1-80148	248	91,95 €	SFMCP93M1-QW	316	205,00 €	STA21012-XJ	359	3,42 €	STA31004-XJ	371	3,53 €
FMMT17965-0	150	3,23 €	FMST1-80149	247	56,95 €	SFMCPH845M1-QW	315	216,00 €	STA21023-XJ	359	5,40 €	STA31006-XJ	369	4,19 €
FMMT17966-0	150	3,23 €	FMST81077-1	250	39,95 €	SFMCP32B-XJ	317	104,00 €	STA21032-XJ	359	3,57 €	STA31009-XJ	371	3,53 €
FMMT17967-0	152	4,59 €	FMST81083-1	240	90,95 €	SFMCP32M1-QW	317	182,00 €	STA21033-XJ	359	4,96 €	STA31014-XJ	371	3,63 €
FMMT17968-0	152	5,05 €	FMST82706-1	244	73,95 €	SFMCP5415B-XJ	312	115,00 €	STA21042-XJ	360	3,55 €	STA31019-XJ	371	3,63 €
FMMT17999-0	152	8,03 €	FMST82721-1	267	23,95 €	SFMCP5415D1-QW	312	188,00 €	STA21052-XJ	360	3,15 €	STA31024-XJ	371	4,19 €
FMMT18007-0	151	2,60 €	FMST82959-1	276	34,95 €	SFMCP5620M1-QW	312	237,00 €	STA21062-XJ	360	3,16 €	STA31029-QZ	372	9,72 €
FMMT18008-0	151	5,74 €	FMST82960-1	276	39,95 €	SFMCPW1500B-XJ	316	409,00 €	STA21072-XJ	360	3,10 €	STA31034-XJ	371	4,11 €
FMMT18011-0	151	6,31 €	FMST82961-1	276	22,95 €	SFMCS300B-XJ	288	83,00 €	STA21172-XJ	376	6,49 €	STA31039-XJ	371	3,72 €
FMST18013-0	151	3,85 €	FMST82962-1	276	28,95 €	SFMCS305B-XJ	288	146,00 €	STA21182-XJ	376	11,92 €	STA31060-XJ	369	4,85 €
FMMT19101-0	157	34,67 €	FMST82967-1	268	40,95 €	SFMCS310B-XJ	287	146,00 €	STA21192-XJ	376	8,67 €	STA31065-XJ	369	4,82 €
FMMT25122-0	152	9,18 €	FMST82967-9	268	72,95 €	SFMCS500B-XJ	287	115,00 €	STA21232-XJ	376	8,52 €	STA31066-XJ	369	4,32 €
FMMT25123-0	152	5,74 €	SFMCB100-XJ	298	24,00 €	SFMCS550B-XJ	287	172,00 €	STA21252-XJ	376	12,97 €	STA31076-XJ	369	4,19 €
FMMT25125-0	151	4,58 €	SFMCB12D2-QW	298	104,00 €	SFMCS600B-XJ	289	104,00 €	STA22002-XJ	362	5,42 €	STA31091-XJ	369	3,29 €
FMMT25126-0	151	5,17 €	SFMCB14-QW	298	41,00 €	SFMCS650B-XJ	288	146,00 €	STA22012-XJ	362	3,05 €	STA31093-XJ	369	3,76 €
FMMT25130-0	151	5,17 €	SFMCB202-XJ	297	47,00 €	SFMCS701M1-QW	286	328,00 €	STA22022-XJ	363	3,03 €	STA31096-XJ	369	3,19 €
FMMT25131-0	151	5,74 €	SFMCB204-XJ	297	68,00 €	SFMCS7933M1-QW	313	167,00 €	STA22032-XJ	363	3,57 €	STA31098-XJ	369	3,76 €
FMMT82676-0	149	21,25 €	SFMCB206-XJ	297	104,00 €	SFMCS7B933M-QW	314	226,00 €	STA22132-XJ	376	7,89 €	STA31100-XJ	369	5,19 €
FMMT82677-0	149	25,72 €	SFMCB24-QW	298	83,00 €	SFMCV002B-XJ	293	104,00 €	STA22142-XJ	376	10,21 €	STA31105-XJ	369	4,82 €
FMMT82678-0	149	31,31 €	SFMCB101B-XJ	294	83,00 €	SFMCVH001B-XJ	294	74,00 €	STA22163-XJ	363	5,39 €	STA31108-XJ	370	5,75 €
FMMT82679-0	156	34,67 €	SFMCB1730B-XJ	313	121,00 €	SFMCW220B-XJ	289	74,00 €	STA22304-XJ	360	3,13 €	STA31110-XJ	369	4,33 €
FMMT82680-0	156	43,61 €	SFMCB1730M1-QW	313	199,00 €	SFMCW220D15-QW	289	115,00 €	STA23043-XJ	360	6,86 €	STA31155-XJ	370	3,45 €
FMMT82681-0	156	52,56 €	SFMCBS730B-XJ	311	174,00 €	SFMCW221B-XJ	290	74,00 €	STA23062-XJ	359	4,05 €	STA31156-XJ	369	2,84 €
FMMT82683-1	157	59,26 €	SFMCBS730M1-QW	311	262,00 €	SFMCW221D15-QW	290	115,00 €	STA23063-XJ	359	6,00 €	STA31161-XJ	369	2,84 €
FMMT82684-1	158	88,90 €	SFMCDD700C2K-QW	283	132,00 €	SFMCW223B-XJ	290	174,00 €	STA23072-XJ	360	3,14 €	STA31166-XJ	369	2,84 €
FMMT82685-1	158	99,57 €	SFMCDD710C2K-QW	283	157,00 €	SFMCW400B-XJ	292	154,00 €	STA24082-XJ	376	8,40 €	STA31176-XJ	369	2,93 €
FMMT82826-1	159	144,62 €	SFMCDD711C2K-QW	282	136,00 €	SFMEE500S-QS	305	192,00 €	STA24192-XJ	377	8,83 €	STA31225-QZ	372	13,66 €
FMMT82827-1	159	167,13 €	SFMCDD715B-XJ	282	89,00 €	SFMEH200K-QS	301	125,00 €	STA25042-XJ	363	5,50 €	STA31432-XJ	371	5,93 €
FMMT82848-0	166	72,69 €	SFMCDD715C2K-QW	282	157,00 €	SFMEH210K-QS	301	146,00 €	STA25502-XJ	361	4,05 €	STA31437-XJ	371	5,93 €
FMMT82849-0	166	125,24 €	SFMCDD720D2K-QW	282	178,00 €	SFMEH220K-QS	300	188,00 €	STA25512-XJ	361	4,05 €	STA31442-XJ	371	5,93 €
FMMT82900-0	166	65,65 €	SFMCDD721B-XJ	281	104,00 €	SFMEH230K-QS	300	294,00 €	STA25522-XJ	361	3,07 €	STA31447-XJ	371	5,93 €
FMMT82901-0	166	36,55 €	SFMCDD721D2K-QW	281	188,00 €	SFMEW210S-QS	306	62,00 €	STA25532-XJ	361	5,90 €	STA31452-XJ	371	5,93 €
FMMT82902-0	166	72,65 €	SFMCDD721M2K-QW	281	231,00 €	SFMSTB930B-XJ	314	132,00 €	STA25542-XJ	361	4,05 €	STA31457-XJ	371	5,93 €
FMMT98107-1	160	209,11 €	SFMCDD750B-XJ	283	104,00 €	SFMSTB930M-QW	314	199,00 €	STA25552-XJ	361	4,05 €	STA31497-XJ	370	5,05 €
FMST1-70719	244	75,95 €	SFMCCE001B-XJ	295	74,00 €	SST1800-QS	309	348,00 €	STA25562-XJ	361	4,05 €	STA31502-XJ	370	5,05 €
FMST1-70749	244	69,95 €	SFMCCE030B-XJ	296	74,00 €	ST55-QS	308	74,00 €	STA25572-XJ	361	3,07 €	STA31507-XJ	370	5,05 €
FMST1-71180	245	58,95 €	SFMCCE040B-XJ	296	74,00 €	STA10000-XJ	365	10,17 €	STA25582-XJ	361	4,73 €	STA31517-XJ	369	3,79 €
FMST1-71181	274	50,95 €	SFMCCE100B-XJ	292	91,00 €	STA10005-XJ	365	7,17 €	STA25592-XJ	361	4,05 €	STA31522-XJ	369	3,79 €
FMST1-71219	239	49,95 €	SFMCCE200B-XJ	289	74,00 €	STA10080-XJ	365	10,98 €	STA25752-XJ	362	3,58 €	STA31527-XJ	369	3,79 €
FMST1-71943	238	116,00 €	SFMCCE210B-XJ	290	132,00 €	STA10155-XJ	365	13,15 €	STA25782-XJ	363	4,68 €	STA31532-XJ	369	3,79 €
FMST1-71966	267	42,95 €	SFMCCE500B-XJ	292	83,00 €	STA10205-XJ	365	13,86 €	STA25792-XJ	363	3,42 €	STA31582-XJ	369	3,37 €
FMST1-71967	267	72,95 €	SFMCCE510B-XJ	291	111,00 €	STA10215-XJ	365	16,08 €	STA25802-XJ	363	4,68 €	STA31587-XJ	369	3,37 €
FMST1-71968	267	57,95 €	SFMCCE520B-QW	294	104,00 €	STA10230-XJ	365	17,98 €	STA26042-XJ	362	9,12 €	STA31592-XJ	369	3,37 €
FMST1-71969	268	66,95 €	SFMCCE530B-XJ	293	83,00 €	STA10290-XJ	365	15,15 €	STA26051-XJ	363	5,00 €	STA31597-XJ	369	3,42 €
FMST1-71971	268	50,95 €	SFMCCE600B-XJ	293	91,00 €	STA10410-XJ	365	11,83 €	STA26052-XJ	363	5,42 €	STA31710-XJ	370	4,03 €
FMST1-71972	270	66,95 €	SFMCFC810B-XJ	284	104,00 €	STA10415-XJ	365	14,95 €	STA26105-XJ	366	7,91 €	STA31715-XJ	370	5,35 €
FMST1-71981	269	93,95 €	SFMCFC810D2K-QW	284	178,00 €	STA10420-XJ	365	10,36 €	STA26110-XJ	366	10,23 €	STA31720-XJ	370	5,35 €
FMST1-72363	270	162,00 €	SFMCFC920B-XJ	284	157,00 €	STA10425-XJ	365	10,36 €	STA26115-XJ	366	8,52 €	STA32001-XJ	379	4,91 €
FMST1-72365	270	29,95 €	SFMCFC930B-XJ	285	115,00 €	STA10430-XJ	365	8,88 €	STA26120-XJ	366	16,98 €	STA32002-XJ	371	4,17 €
FMST1-72378	251	20,95 €	SFMCFC940B-XJ	284	178,00 €	STA10435-XJ	365	26,12 €	STA26125-XJ	366	14,76 €	STA32006-XJ	379	4,60 €
FMST1-72383	238	173,00 €	SFMCFC940M1-QW	284	283,00 €	STA13005-XJ	365	17,21 €	STA26130-XJ	366	15,52 €	STA32007-XJ	371	3,67 €
FMST1-73601	236	116,00 €	SFMCFC940B-XJ	285	83,00 €	STA13035-XJ	365	22,01 €	STA26135-XJ	366	6,00 €	STA32012-XJ	371	4,05 €
FMST1-73607	245	56,95 €	SFMCFC940M2K-QW	285	241,00 €	STA13045-XJ	365	27,94 €	STA26140-XJ	366	6,18 €	STA32017-XJ	371	2,37 €
FMST1-75531	236	162,00 €	SFMCFC9700B-XJ	285	121,00 €	STA13105-XJ	365	18,98 €	STA26150-XJ	366	18,65 €	STA32020-QZ	380	1,45 €
FMST1-75672	255	118,00 €	SFMCFC9700M2K-QW	285	283,00 €	STA13125-XJ	365	23,13 €	STA26160-XJ	366	32,27 €	STA32021-XJ	382	11,09 €
FMST1-75753	270	90,95 €	SFMCFC975B-XJ	317	115,00 €	STA13145-XJ	365	23,31 €	STA27025-XJ	364	9,64 €	STA32025-QZ	380	2,09 €
FMST1-75761	239	63,95 €	SFMCFC975M1-QW	317	199,00 €	STA15315-XJ	365	14,31 €	STA27030-XJ	364	5,59 €	STA32027-XJ	372	3,78 €

Referência	Pag.	€	Referência	Pag.	€	Referência	Pag.	€	Referência	Pag.	€	Referência	Pag.	€
STA32030-QZ	380	2,22 €	STA32810-QZ	380	7,89 €	STA38252-XJ	381	8,03 €	STA50715-QZ	344	3,29 €	STA52281-QZ	352	11,13 €
STA32031-XJ	382	11,24 €	STA33006-XJ	373	6,39 €	STA38257-XJ	381	9,18 €	STA50718-QZ	344	3,83 €	STA52286-QZ	352	13,22 €
STA32032-XJ	372	3,83 €	STA33021-XJ	373	6,41 €	STA39002-XJ	367	7,06 €	STA50720-QZ	344	4,47 €	STA52291-QZ	352	16,00 €
STA32033-QZ	380	10,01 €	STA33066-XJ	373	6,45 €	STA39007-XJ	367	6,79 €	STA50722-QZ	344	5,22 €	STA52431-QZ	353	24,44 €
STA32035-QZ	380	3,15 €	STA33071-XJ	373	6,45 €	STA39012-XJ	367	7,14 €	STA50724-QZ	344	5,64 €	STA53000-QZ	346	1,91 €
STA32037-XJ	372	3,96 €	STA33076-XJ	373	6,45 €	STA39032-XJ	367	6,62 €	STA50726-QZ	344	6,09 €	STA53008-XJ	354	2,51 €
STA32040-QZ	380	3,79 €	STA33091-XJ	373	7,06 €	STA39037-XJ	367	6,66 €	STA50728-QZ	344	6,78 €	STA53010-QZ	346	2,12 €
STA32042-XJ	372	2,85 €	STA33096-XJ	373	7,06 €	STA39042-XJ	367	6,43 €	STA50730-QZ	344	7,32 €	STA53013-XJ	354	3,12 €
STA32050-QZ	380	1,75 €	STA33101-XJ	373	7,06 €	STA39052-XJ	367	3,98 €	STA50750-QZ	344	1,37 €	STA53015-QZ	346	2,60 €
STA32053-QZ	380	9,32 €	STA33106-XJ	373	8,78 €	STA39057-XJ	367	3,95 €	STA50751-QZ	344	1,48 €	STA53018-XJ	354	3,15 €
STA32055-QZ	380	1,96 €	STA33111-XJ	373	7,06 €	STA39062-XJ	367	3,89 €	STA50752-QZ	344	1,52 €	STA53020-QZ	346	3,09 €
STA32056-QZ	380	13,77 €	STA33156-XJ	373	7,11 €	STA39092-XJ	368	6,39 €	STA50753-QZ	344	1,65 €	STA53023-XJ	354	3,52 €
STA32065-QZ	380	4,49 €	STA33181-XJ	373	7,11 €	STA39097-XJ	368	6,39 €	STA51003-QZ	345	2,58 €	STA53028-XJ	354	3,76 €
STA32067-XJ	379	3,14 €	STA33186-XJ	373	7,11 €	STA39102-XJ	368	6,39 €	STA51008-QZ	345	2,63 €	STA53030-QZ	346	3,26 €
STA32072-XJ	379	3,03 €	STA33191-XJ	373	7,11 €	STA39122-XJ	368	5,10 €	STA51013-QZ	345	2,67 €	STA53033-XJ	354	4,01 €
STA32075-QZ	380	1,56 €	STA33196-XJ	373	7,11 €	STA39127-XJ	368	5,10 €	STA51018-QZ	345	2,71 €	STA53053-XJ	354	9,30 €
STA32077-XJ	379	3,04 €	STA33246-XJ	373	6,61 €	STA39132-XJ	368	5,10 €	STA51023-QZ	345	2,75 €	STA53080-QZ	346	1,11 €
STA32080-QZ	380	1,93 €	STA33251-XJ	373	10,08 €	STA39182-XJ	368	3,48 €	STA51033-QZ	345	2,11 €	STA53085-QZ	346	1,21 €
STA32090-QZ	380	3,42 €	STA33256-XJ	373	10,08 €	STA39187-XJ	368	3,48 €	STA51038-QZ	345	2,47 €	STA53095-QZ	346	1,30 €
STA32095-XJ	382	9,00 €	STA33276-XJ	373	6,79 €	STA39192-XJ	368	3,48 €	STA51053-QZ	345	2,79 €	STA53105-QZ	346	1,40 €
STA32102-XJ	385	10,88 €	STA33311-XJ	374	4,32 €	STA39252-XJ	368	5,10 €	STA51058-QZ	345	2,88 €	STA53110-QZ	346	1,49 €
STA32105-XJ	383	8,64 €	STA33316-XJ	374	5,83 €	STA39257-XJ	368	5,10 €	STA51068-QZ	345	3,27 €	STA53115-QZ	346	1,67 €
STA32107-XJ	385	9,64 €	STA33376-XJ	374	4,32 €	STA39262-XJ	368	5,10 €	STA51078-QZ	345	3,77 €	STA53120-QZ	346	1,76 €
STA32110-XJ	383	7,47 €	STA33381-XJ	374	4,32 €	STA39297-XJ	368	17,21 €	STA51088-QZ	345	4,12 €	STA53125-QZ	346	2,65 €
STA32112-XJ	385	9,64 €	STA33471-QZ	372	17,90 €	STA40200-XJ	389	25,78 €	STA51098-QZ	345	4,71 €	STA53130-QZ	346	3,11 €
STA32115-XJ	382	5,84 €	STA33481-QZ	372	18,50 €	STA40515-XJ	384	6,30 €	STA51108-QZ	345	5,52 €	STA53135-QZ	346	3,34 €
STA32122-XJ	382	14,87 €	STA33501-XJ	373	5,97 €	STA50000-QZ	343	1,19 €	STA51113-QZ	345	6,32 €	STA53165-QZ	346	5,83 €
STA32147-XJ	384	9,89 €	STA33506-XJ	373	5,80 €	STA50003-XJ	354	1,77 €	STA51118-QZ	345	7,09 €	STA53170-QZ	346	6,17 €
STA32150-XJ	379	9,24 €	STA33511-XJ	373	5,80 €	STA50005-QZ	343	1,19 €	STA51123-QZ	345	7,76 €	STA53175-QZ	346	5,52 €
STA32152-XJ	384	12,08 €	STA33516-XJ	373	5,80 €	STA50008-XJ	354	1,90 €	STA52000-QZ	352	2,23 €	STA53185-QZ	346	6,74 €
STA32155-XJ	379	8,61 €	STA34036-XJ	385	7,72 €	STA50010-QZ	343	1,19 €	STA52001-QZ	351	1,26 €	STA53190-QZ	346	7,56 €
STA32157-XJ	384	9,04 €	STA34041-XJ	385	8,25 €	STA50013-XJ	354	2,07 €	STA52005-QZ	352	2,28 €	STA53197-QZ	348	2,54 €
STA32160-XJ	379	8,09 €	STA34046-XJ	385	11,84 €	STA50015-QZ	343	1,37 €	STA52006-QZ	351	1,35 €	STA53202-QZ	348	2,77 €
STA32165-XJ	379	8,07 €	STA34051-XJ	385	11,91 €	STA50018-XJ	354	2,39 €	STA52011-QZ	351	1,35 €	STA53207-QZ	348	3,09 €
STA32167-XJ	371	2,30 €	STA35007-XJ	377	15,35 €	STA50020-QZ	343	1,44 €	STA52015-QZ	352	2,40 €	STA53212-QZ	348	3,47 €
STA32175-XJ	379	10,57 €	STA36000-XJ	383	3,63 €	STA50023-XJ	354	2,35 €	STA52016-QZ	351	1,45 €	STA53217-QZ	348	4,19 €
STA32177-XJ	372	3,28 €	STA36002-XJ	384	4,09 €	STA50028-XJ	354	2,55 €	STA52020-QZ	352	2,47 €	STA53227-QZ	348	2,06 €
STA32180-XJ	379	9,26 €	STA36005-XJ	383	4,63 €	STA50030-QZ	343	1,14 €	STA52021-QZ	351	1,65 €	STA53232-QZ	348	2,17 €
STA32185-XJ	379	9,02 €	STA36007-XJ	384	6,46 €	STA50033-XJ	354	2,95 €	STA52026-QZ	351	1,80 €	STA53237-QZ	348	2,65 €
STA32190-XJ	379	8,81 €	STA36010-XJ	383	4,85 €	STA50035-QZ	343	1,14 €	STA52030-QZ	352	3,05 €	STA53242-QZ	348	3,12 €
STA32202-XJ	382	8,14 €	STA36015-XJ	383	5,75 €	STA50045-QZ	343	1,21 €	STA52031-QZ	351	2,04 €	STA53247-QZ	348	3,58 €
STA32247-XJ	382	12,05 €	STA36017-XJ	384	7,89 €	STA50055-QZ	343	1,26 €	STA52035-QZ	352	3,12 €	STA53252-QZ	348	1,90 €
STA32252-XJ	371	4,11 €	STA36020-XJ	383	3,77 €	STA50060-QZ	343	1,38 €	STA52036-QZ	351	2,37 €	STA53312-QZ	348	7,81 €
STA32262-XJ	372	2,92 €	STA36022-XJ	384	4,23 €	STA50065-QZ	343	1,38 €	STA52040-QZ	352	3,24 €	STA53377-QZ	348	4,11 €
STA32292-XJ	382	24,07 €	STA36025-XJ	383	4,78 €	STA50068-XJ	354	7,33 €	STA52041-QZ	351	2,95 €	STA53420-XJ	346	13,13 €
STA32312-XJ	382	13,27 €	STA36030-XJ	383	4,95 €	STA50070-QZ	343	1,49 €	STA52045-QZ	352	3,32 €	STA54002-QZ	349	2,09 €
STA32348-XJ	366	4,33 €	STA36035-XJ	383	5,49 €	STA50072-QZ	344	2,26 €	STA52046-QZ	351	3,54 €	STA54012-QZ	349	2,29 €
STA32360-XJ	382	8,60 €	STA36040-XJ	383	5,49 €	STA50075-QZ	343	1,72 €	STA52050-QZ	352	3,40 €	STA54022-QZ	349	2,69 €
STA32372-XJ	370	2,95 €	STA36050-XJ	383	9,04 €	STA50077-QZ	344	3,10 €	STA52051-QZ	351	4,17 €	STA54027-QZ	349	2,89 €
STA32392-QZ	372	12,09 €	STA36055-XJ	384	13,28 €	STA50082-QZ	344	2,49 €	STA52055-QZ	352	3,58 €	STA54032-QZ	349	2,69 €
STA32407-XJ	382	13,36 €	STA36070-XJ	384	15,70 €	STA50085-QZ	343	2,01 €	STA52060-QZ	352	3,60 €	STA54037-QZ	349	2,89 €
STA32427-XJ	370	4,35 €	STA36075-XJ	384	10,91 €	STA50087-QZ	344	4,97 €	STA52065-QZ	352	3,87 €	STA54042-QZ	349	3,32 €
STA32432-XJ	370	3,32 €	STA36080-XJ	384	11,27 €	STA50092-QZ	344	2,81 €	STA52070-QZ	352	3,87 €	STA54047-QZ	349	4,11 €
STA32437-XJ	370	2,91 €	STA36090-XJ	384	13,91 €	STA50095-QZ	343	2,40 €	STA52075-QZ	352	4,31 €	STA54052-QZ	349	4,55 €
STA32452-QZ	372	13,93 €	STA36105-XJ	384	17,80 €	STA50097-QZ	344	3,82 €	STA52085-QZ	352	2,12 €	STA54057-QZ	349	3,92 €
STA32477-XJ	371	9,04 €	STA36185-XJ	384	9,07 €	STA50102-QZ	344	3,09 €	STA52090-QZ	352	2,17 €	STA54062-QZ	349	4,35 €
STA32602-QZ	381	1,49 €	STA37000-XJ	383	6,83 €	STA50105-QZ	343	2,87 €	STA52095-QZ	353	5,90 €	STA54067-QZ	349	4,62 €
STA32607-QZ	381	1,56 €	STA37015-XJ	382	4,82 €	STA50107-QZ	344	6,14 €	STA52100-QZ	353	6,82 €	STA54072-QZ	349	5,02 €
STA32612-QZ	381	1,93 €	STA37045-XJ	382	40,98 €	STA50112-QZ	344	4,04 €	STA52105-QZ	353	7,39 €	STA54077-QZ	349	5,19 €
STA32617-QZ	381	2,10 €	STA37060-XJ	383	15,05 €	STA50115-QZ	343	3,70 €	STA52110-QZ	353	8,21 €	STA54087-QZ	349	9,30 €
STA32622-QZ	381	1,93 €	STA37065-XJ	383	5,96 €	STA50117-QZ	344	4,75 €	STA52115-QZ	353	5,04 €	STA54097-QZ	349	5,74 €
STA32627-QZ	381	2,23 €	STA37095-XJ	372	14,50 €	STA50120-QZ	343	4,01 €	STA52160-QZ	353	8,81 €	STA54102-QZ	349	6,92 €
STA32632-QZ	381	2,04 €	STA38002-XJ	378	7,70 €	STA50122-QZ	344	5,83 €	STA52165-QZ	353	9,68 €	STA54107-QZ	349	7,71 €
STA32637-QZ	381	1,62 €	STA38007-XJ	378	7,17 €	STA50127-QZ	344	6,79 €	STA52170-QZ	353	10,09 €	STA54112-QZ	349	12,65 €
STA32640-XJ	379	4,89 €	STA38102-XJ	378	8,55 €	STA50132-QZ	344	8,31 €	STA52190-QZ	353	5,66 €	STA54122-QZ	349	9,01 €
STA32647-QZ	381	1,53 €	STA38107-XJ	378	9,10 €	STA50137-QZ	344	11,06 €	STA52246-QZ	351	3,24 €	STA54127-QZ	349	12,17 €
STA32687-QZ	381	4,07 €	STA38117-XJ	378	25,26 €	STA50242-QZ	344	17,79 €	STA52251-QZ	351	3,92 €	STA54132-QZ	349	14,43 €
STA32692-QZ	381	3,83 €	STA38162-XJ	378	11,82 €	STA50700-QZ	344	1,77 €	STA52266-QZ	351	3,51 €	STA54137-QZ	349	26,87 €
STA32800-QZ	380	8,95 €	STA38202-XJ	378	10,51 €	STA50706-QZ	344	1,94 €	STA52271-QZ	352	10,78 €	STA54152-QZ	349	2,69 €
STA32805-QZ	380	19,36 €	STA38217-XJ	378	10,12 €	STA50711-QZ	344	2,45 €	STA52275-XJ	352	16,07 €	STA54232-QZ	349	8,65 €

Referência	Pag.	€	Referência	Pag.	€	Referência	Pag.	€	Referência	Pag.	€	Referência	Pag.	€
STA54372-XJ	349	10,86 €	STA61060-XJ	356	2,02 €	STA7223-XJ	355	42,16 €	STHT0-51907	137	16,77 €	STHT16146-0	89	2,81 €
STA54400-XJ	350	28,11 €	STA61061-XJ	356	2,02 €	STA80020-XJ	385	61,96 €	STHT0-51908	137	18,30 €	STHT16147-0	89	2,86 €
STA54402-QZ	350	7,94 €	STA61062-XJ	356	2,02 €	STA81000-XJ	374	11,95 €	STHT0-51910	137	24,00 €	STHT16148-0	89	4,03 €
STA54407-QZ	350	7,94 €	STA61063-XJ	356	2,02 €	STA81005-XJ	374	13,70 €	STHT0-54123	136	27,96 €	STHT16149-0	89	5,41 €
STA54412-QZ	350	13,22 €	STA61064-XJ	356	2,02 €	STA81010-XJ	374	17,17 €	STHT0-54126	138	19,01 €	STHT16150-0	89	5,88 €
STA54417-QZ	350	11,41 €	STA61065-XJ	356	2,02 €	STA81025-XJ	374	27,65 €	STHT0-54127	138	23,48 €	STHT16151-0	89	2,17 €
STA54422-XJ	350	68,34 €	STA61066-XJ	356	3,48 €	STA81032-XJ	375	13,46 €	STHT0-54128	138	25,72 €	STHT16152-0	89	2,39 €
STA54506-QZ	350	3,00 €	STA61083-XJ	356	3,24 €	STA81037-XJ	375	13,98 €	STHT0-54129	137	13,42 €	STHT16153-0	90	2,17 €
STA54510-QZ	350	3,54 €	STA61120-XJ	356	4,32 €	STA81047-XJ	375	14,98 €	STHT0-54131	137	15,66 €	STHT16154-0	90	2,55 €
STA54520-QZ	350	3,54 €	STA61160-XJ	358	5,73 €	STA81052-XJ	375	15,15 €	STHT0-54154	137	17,89 €	STHT16155-0	90	2,94 €
STA54522-QZ	350	3,54 €	STA61180-XJ	358	4,34 €	STA81057-XJ	375	17,50 €	STHT0-54155	137	21,25 €	STHT16157-0	90	2,86 €
STA54526-QZ	350	3,82 €	STA61380-XJ	357	4,07 €	STA81067-XJ	375	19,60 €	STHT0-54156	137	27,96 €	STHT16158-0	90	3,63 €
STA54530-QZ	350	4,31 €	STA61381-XJ	357	4,07 €	STA81072-XJ	375	21,64 €	STHT0-54157	137	39,14 €	STHT16159-0	90	5,27 €
STA54542-QZ	350	6,30 €	STA61383-XJ	357	4,54 €	STA81077-XJ	375	21,86 €	STHT0-54158	137	10,59 €	STHT16161-0	90	2,33 €
STA54544-QZ	350	7,73 €	STA61384-XJ	357	4,54 €	STA81082-XJ	375	23,04 €	STHT0-54159	137	11,18 €	STHT16162-0	90	3,09 €
STA54546-QZ	350	9,45 €	STA61400-XJ	357	6,17 €	STA81087-XJ	375	23,67 €	STHT0-54160	137	16,72 €	STHT16163-0	90	3,71 €
STA54551-QZ	350	5,25 €	STA61401-XJ	357	4,28 €	STA81097-XJ	375	16,03 €	STHT0-62629	85	19,01 €	STHT16164-0	90	5,41 €
STA54561-QZ	350	5,25 €	STA61420-XJ	354	3,45 €	STA81112-XJ	374	18,47 €	STHT0-62630	85	19,50 €	STHT16165-0	91	17,39 €
STA54563-QZ	350	7,20 €	STA61500-XJ	357	3,19 €	STA81117-XJ	374	18,83 €	STHT0-62631	85	34,67 €	STHT16166-0	91	17,89 €
STA56000-QZ	353	13,09 €	STA61501-XJ	357	3,19 €	STA81127-XJ	374	19,35 €	STHT0-62632	85	32,43 €	STHT16167-0	91	19,57 €
STA56001-QZ	351	8,47 €	STA61502-XJ	357	3,19 €	STA81157-XJ	374	19,35 €	STHT0-62633	85	35,00 €	STHT16168-0	90	8,00 €
STA56002-QZ	344	23,32 €	STA62021-XJ	358	2,26 €	STA81162-XJ	374	19,16 €	STHT0-62687	60	15,00 €	STHT16169-0	90	11,18 €
STA56003-QZ	345	11,60 €	STA62041-XJ	358	2,47 €	STA81167-XJ	374	75,12 €	STHT0-70695	183	22,37 €	STHT1-70430	216	16,50 €
STA56005-QZ	353	12,84 €	STA62043-XJ	358	2,78 €	STA85050-XJ	349	13,20 €	STHT0-70885	93	11,18 €	STHT1-70432	216	10,22 €
STA56006-QZ	351	13,29 €	STA62380-XJ	354	20,52 €	STA85052-XJ	350	21,80 €	STHT0-74361	185	13,42 €	STHT1-77139	331	125,00 €
STA56010-QZ	343	13,28 €	STA62406-XJ	354	6,78 €	STA88540-XJ	355	27,24 €	STHT0-74362	184	10,56 €	STHT1-77140	331	195,00 €
STA56012-QZ	349	15,70 €	STA62407-XJ	354	6,47 €	STA88542-XJ	355	34,06 €	STHT0-74363	184	10,56 €	STHT1-77148	334	25,00 €
STA56013-QZ	345	15,68 €	STA62506-XJ	354	5,25 €	STA88552-XJ	355	36,53 €	STHT0-74364	184	12,58 €	STHT1-77367	340	12,00 €
STA56025-QZ	343	17,79 €	STA62507-XJ	354	5,25 €	STA88553-XJ	355	26,67 €	STHT0-74367	184	13,42 €	STHT1-77368	340	16,00 €
STA56030-QZ	343	14,46 €	STA62508-XJ	354	5,25 €	STA88554-XJ	355	27,77 €	STHT0-74454	184	13,42 €	STHT1-77409	330	44,00 €
STA56035-QZ	346	6,21 €	STA62509-XJ	354	6,05 €	STA88555-XJ	355	35,01 €	STHT0-74455	184	12,86 €	STHT20348-1	113	11,18 €
STA56040-QZ	346	9,67 €	STA66000-QZ	386	7,23 €	STA88557-XJ	355	45,19 €	STHT0-74456	184	12,30 €	STHT20349-1	113	11,18 €
STA56045-QZ	353	20,24 €	STA66025-QZ	386	8,78 €	STA88558-XJ	355	28,11 €	STHT0-74471	185	33,55 €	STHT20350-1	113	13,42 €
STA56058-QZ	344	48,30 €	STA66040-QZ	386	8,35 €	STA88562-XJ	355	34,36 €	STHT0-75067	185	11,18 €	STHT20351-1	113	13,42 €
STA56068-QZ	347	24,10 €	STA66105-QZ	386	23,69 €	STA88563-XJ	355	41,23 €	STHT0-75068	185	10,56 €	STHT20354-1	113	12,30 €
STA56099-QZ	346	17,21 €	STA66115-QZ	386	22,17 €	STA88564-XJ	355	12,99 €	STHT0-75094	185	27,96 €	STHT20355-1	113	12,30 €
STA56119-QZ	349	18,56 €	STA66120-QZ	386	43,03 €	STA88565-XJ	355	12,99 €	STHT0-75414	182	11,74 €	STHT20366-1	113	9,07 €
STA57000-QZ	389	10,75 €	STA66125-QZ	386	7,06 €	STA88566-XJ	355	12,99 €	STHT0-77364	327	32,00 €	STHT20367-1	113	11,18 €
STA58000-QZ	346	1,82 €	STA66140-QZ	386	9,69 €	STA88568-XJ	356	9,00 €	STHT0-77365	328	51,00 €	STHT20368-1	113	12,30 €
STA58002-QZ	346	2,19 €	STA66145-QZ	386	10,02 €	STA88569-XJ	356	9,00 €	STHT0-80442	260	680,00 €	STHT20369-1	113	9,07 €
STA58004-QZ	346	2,34 €	STA66150-QZ	386	11,85 €	STA88570-XJ	356	9,00 €	STHT0-83199	200	15,66 €	STHT20370-1	113	10,10 €
STA58006-QZ	346	3,20 €	STA66155-QZ	386	3,89 €	STA88571-XJ	356	9,00 €	STHT0-83200	200	19,01 €	STHT20371-1	113	11,18 €
STA58007-QZ	346	3,18 €	STA66165-QZ	386	3,89 €	STA88582-XJ	357	30,45 €	STHT10266-0	69	6,87 €	STHT20372-1	113	12,30 €
STA58008-QZ	346	1,61 €	STA66180-QZ	386	4,33 €	STHT0-05622	220	11,74 €	STHT10266-1	69	6,65 €	STHT2-11818	71	9,53 €
STA58010-QZ	346	1,66 €	STA66185-QZ	386	4,33 €	STHT0-05776	219	11,74 €	STHT10355-1	58	29,07 €	STHT2-28042	224	8,80 €
STA58051-QZ	346	3,96 €	STA66190-QZ	386	14,06 €	STHT0-05777	220	11,74 €	STHT10356-0	58	3,72 €	STHT36802-0	21	6,03 €
STA58053-QZ	346	5,60 €	STA66321-QZ	387	19,61 €	STHT0-05864	219	11,46 €	STHT10489-0	68	8,00 €	STHT36803-0	21	9,40 €
STA58055-QZ	346	5,98 €	STA66340-QZ	387	3,35 €	STHT0-05867	220	19,01 €	STHT10489-1	68	8,00 €	STHT36804-0	21	15,66 €
STA58500-QZ	347	2,07 €	STA66341-QZ	387	2,85 €	STHT0-05895	219	9,71 €	STHT10500-0	68	13,00 €	STHT37230-0	20	11,41 €
STA58502-QZ	347	2,19 €	STA66350-QZ	387	2,42 €	STHT0-05899	220	18,95 €	STHT10501-0	68	13,00 €	STHT37231-0	20	16,77 €
STA58504-QZ	347	2,26 €	STA66368-QZ	387	22,10 €	STHT0-05926	223	8,92 €	STHT10501-1	68	13,00 €	STHT37232-0	20	22,14 €
STA58506-QZ	347	2,56 €	STA66384-QZ	388	6,95 €	STHT0-05927	221	15,66 €	STHT1-05868	224	25,72 €	STHT37233-0	20	26,50 €
STA58508-QZ	347	3,64 €	STA66400-QZ	389	6,94 €	STHT0-05928	221	29,07 €	STHT1-05878	222	17,89 €	STHT57531-0	138	53,00 €
STA58510-QZ	347	3,23 €	STA66401-QZ	389	8,47 €	STHT0-05929	221	6,46 €	STHT1-05894	222	27,96 €	STHT57532-0	138	59,00 €
STA58511-QZ	347	4,27 €	STA66402-QZ	389	9,19 €	STHT0-05930	221	7,75 €	STHT1-05932	223	29,07 €	STHT57533-0	138	68,00 €
STA58515-QZ	347	5,46 €	STA66430-QZ	388	2,60 €	STHT0-05934	219	9,97 €	STHT1-05937	222	24,60 €	STHT60030-0	92	10,00 €
STA58553-QZ	347	7,35 €	STA66431-QZ	388	5,99 €	STHT0-05936	219	13,36 €	STHT1-16069	221	26,84 €	STHT60031-0	92	28,00 €
STA58555-QZ	347	8,35 €	STA66432-QZ	388	3,02 €	STHT0-10194	61	13,42 €	STHT1-20353	113	14,54 €	STHT60032-0	92	40,00 €
STA58680-QZ	347	7,80 €	STA66433-QZ	388	6,64 €	STHT0-11818	71	5,00 €	STHT1-43102	36	15,66 €	STHT65556-0	92	20,00 €
STA58703-QZ	347	4,56 €	STA66434-QZ	388	3,56 €	STHT0-11825	70	8,00 €	STHT1-43103	36	19,01 €	STHT6-70410	208	39,14 €
STA60160-XJ	356	14,48 €	STA66435-QZ	388	5,73 €	STHT0-14102	190	7,70 €	STHT1-43104	36	21,25 €	STHT6-70414	210	54,79 €
STA60480-XJ	356	8,31 €	STA66451-QZ	387	13,64 €	STHT0-16131	221	11,74 €	STHT1-43105	36	23,48 €	STHT6-70416	215	30,19 €
STA60490-XJ	356	13,65 €	STA66452-QZ	389	13,91 €	STHT0-16137	223	3,57 €	STHT1-43106	36	25,72 €	STHT6-70417	215	39,14 €
STA61020-XJ	358	1,69 €	STA66455-QZ	389	16,70 €	STHT0-16139	103	7,69 €	STHT1-43107	36	36,90 €	STHT6-80827	260	618,00 €
STA61021-XJ	358	1,69 €	STA66457-QZ	389	88,13 €	STHT0-26089	220	10,22 €	STHT1-43109	36	46,97 €	STHT77065-0	330	52,00 €
STA61023-XJ	358	2,26 €	STA66501-QZ	388	5,60 €	STHT0-28041	219	13,36 €	STHT1-43110	36	19,01 €	STHT77100-0	330	58,00 €
STA61040-XJ	358	1,69 €	STA66502-QZ	388	6,17 €	STHT0-51309	136	13,00 €	STHT1-43111	36	21,25 €	STHT77498-1	333	55,00 €
STA61041-XJ	358	1,69 €	STA7205-XJ	355	51,60 €	STHT0-51310	136	15,00 €	STHT1-43112	36	23,48 €	STHT77499-1	333	95,00 €
STA61042-XJ	358	1,69 €	STA7221-XJ	355	18,35 €	STHT0-51311	136	35,78 €	STHT1-43114	36	30,19 €	STHT77502-1	333	103,00 €
STA61043-XJ	358	2,29 €	STA7222-XJ	355	28,26 €	STHT0-51906	137	15,66 €	STHT1-57100	223	26,84 €	STHT77504-1	332	163,00 €

Referência	Pag.	€	Referência	Pag.	€	Referência	Pag.	€	Referência	Pag.	€	Referência	Pag.	€
STHT77587-0	325	22,00 €	STMT86097-0	153	1,67 €	STMT86513-0	155	2,48 €	STMT95911-0	165	4,65 €	STST81681-1	253	10,50 €
STHT77588-0	324	26,00 €	STMT86098-0	153	1,67 €	STMT86514-0	155	2,48 €	STMT95912-0	165	4,82 €	STST82602-1	258	16,95 €
STHT77592-1	333	125,00 €	STMT86099-0	153	1,93 €	STMT86515-0	155	2,79 €	STMT98109-1	161	229,24 €	STST82603-1	259	10,00 €
STHT77594-1	332	206,00 €	STMT86100-0	153	1,93 €	STMT86517-0	155	2,79 €	STP18-Q5	307	504,00 €	STST82604-1	259	9,00 €
STHT77611-0	334	42,00 €	STMT86103-0	153	1,45 €	STMT86518-0	155	2,79 €	STST1-70317	241	44,95 €	STST82605-1	259	6,95 €
STHT77616-0	332	258,00 €	STMT86104-0	153	1,45 €	STMT86519-0	155	2,79 €	STST1-70355	256	35,95 €	STST82606-1	259	9,00 €
STHT77625-1	338	62,00 €	STMT86105-0	153	1,45 €	STMT86520-0	155	3,10 €	STST1-70713	256	49,95 €	STST82607-1	259	7,95 €
STHT77643-1	339	90,00 €	STMT86106-0	153	1,45 €	STMT86521-0	155	3,10 €	STST1-70718	248	32,50 €	STST82608-1	259	10,00 €
STHT77666-0	330	32,00 €	STMT86107-0	153	1,45 €	STMT86522-0	155	3,44 €	STST1-70720	253	7,95 €	STST82609-1	259	7,00 €
STHT8-11818	71	44,05 €	STMT86108-0	153	1,68 €	STMT86523-0	155	3,44 €	STST1-71197	252	14,95 €	STST82610-1	258	5,50 €
STMT13910-0	153	3,44 €	STMT86109-0	153	1,68 €	STMT86524-0	155	3,44 €	STST1-71963	251	40,95 €	STST82611-1	258	4,95 €
STMT1-74173	261	46,95 €	STMT86111-0	153	1,45 €	STMT86527-0	155	3,44 €	STST1-72335	247	45,95 €	STST82612-1	258	7,95 €
STMT1-74174	261	51,95 €	STMT86112-0	153	1,68 €	STMT86530-0	155	4,13 €	STST1-72359	243	7,95 €	STST82613-1	259	12,50 €
STMT1-74175	262	57,95 €	STMT86114-0	153	1,68 €	STMT86532-0	155	4,13 €	STST1-73615	249	19,50 €	STST82614-1	258	11,50 €
STMT1-74176	261	35,95 €	STMT86116-0	153	1,93 €	STMT88738-0	155	2,79 €	STST1-75514	243	6,50 €	STST82615-1	258	10,50 €
STMT1-74177	262	51,95 €	STMT86124-0	153	1,90 €	STMT88930-0	155	3,44 €	STST1-75515	243	7,50 €	STST82616-1	258	7,00 €
STMT1-74178	262	52,95 €	STMT86206-0	154	3,10 €	STMT88941-0	154	3,10 €	STST1-75517	243	9,50 €	STST82617-1	259	11,50 €
STMT1-74179	261	35,95 €	STMT86207-0	154	3,44 €	STMT88942-0	154	3,44 €	STST1-75518	243	10,50 €	STST82736-1	254	1,05 €
STMT1-74180	261	33,95 €	STMT86211-0	154	3,79 €	STMT88993-0	155	3,78 €	STST1-75520	243	14,95 €	STST82737-1	254	1,05 €
STMT1-74181	262	22,95 €	STMT86250-0	154	2,60 €	STMT88994-0	155	4,17 €	STST1-75521	243	16,95 €	STST82739-1	254	2,10 €
STMT1-74182	262	17,95 €	STMT86289-0	153	1,68 €	STMT89008-0	165	8,31 €	STST1-75540	252	25,95 €	STST82740-1	254	2,05 €
STMT1-74726	261	46,95 €	STMT86303-0	154	1,68 €	STMT89009-0	165	8,31 €	STST1-79231	235	123,00 €	STST82742-1	254	4,15 €
STMT82663-0	149	15,66 €	STMT86305-0	154	1,68 €	STMT89910-0	165	8,60 €	STST1-80113	275	40,95 €	STST82743-1	254	4,15 €
STMT82664-0	149	20,13 €	STMT86306-0	154	1,68 €	STMT89911-0	165	8,89 €	STST1-80114	275	21,95 €	STST82745-1	254	7,50 €
STMT82665-0	149	23,48 €	STMT86307-0	154	1,68 €	STMT89912-0	165	8,89 €	STST1-80116	275	22,95 €	STST82746-1	254	7,50 €
STMT82666-0	156	22,37 €	STMT86308-0	154	1,68 €	STMT89913-0	165	9,46 €	STST1-80117	274	6,50 €	STST82976-1	243	30,95 €
STMT82670-0	156	29,07 €	STMT86309-0	154	1,68 €	STMT89914-0	165	9,46 €	STST1-80118	275	20,95 €	STST83307-1	247	56,95 €
STMT82671-0	156	35,78 €	STMT86310-0	154	1,93 €	STMT89915-0	165	10,03 €	STST1-80119	274	18,95 €	STST83319-1	235	116,00 €
STMT82672-0	157	33,19 €	STMT86311-0	154	1,93 €	STMT89916-0	165	10,61 €	STST1-80150	237	56,95 €	STST83397-1	242	36,95 €
STMT82828-1	157	43,86 €	STMT86312-0	154	1,93 €	STMT89917-0	165	11,18 €	STST1-80151	235	45,95 €	STST83400-1	257	103,00 €
STMT82829-1	158	72,30 €	STMT86313-0	154	1,93 €	STMT89918-0	165	11,75 €	STST22000-1	259	90,95 €	STST83492-1	255	83,95 €
STMT82830-1	159	64,50 €	STMT86314-0	154	1,93 €	STMT89919-0	165	11,75 €	STST33090-1	237	75,95 €	STST83800-1	257	137,00 €
STMT82842-0	167	25,12 €	STMT86315-0	154	1,93 €	STMT95787-0	165	3,10 €	STST40710-1	254	13,95 €	STST97595-1	264	288,00 €
STMT82843-0	167	43,49 €	STMT86316-0	154	2,17 €	STMT95788-0	165	3,27 €	STST40711-1	254	16,95 €	STST97598-1	264	253,00 €
STMT82846-0	167	65,65 €	STMT86317-0	154	2,17 €	STMT95789-0	165	3,44 €	STST40712-1	254	26,95 €	STST97599-1	264	184,00 €
STMT82847-0	167	114,06 €	STMT86407-0	155	5,50 €	STMT95790-0	165	3,44 €	STST74305-1	260	399,00 €	STST97957-1	264	573,00 €
STMT86006-0	153	2,75 €	STMT86411-0	155	4,82 €	STMT95791-0	165	3,61 €	STST74306-1	260	436,00 €	STST97998-1	257	344,00 €
STMT86007-0	153	3,10 €	STMT86508-0	155	2,16 €	STMT95792-0	165	3,79 €	STST75785-1	242	15,95 €	STST98182-1	263	447,00 €
STMT86011-0	153	3,44 €	STMT86509-0	155	2,16 €	STMT95793-0	165	4,47 €	STST75787-1	242	23,95 €	XTHTO-33501	19	35,84 €
STMT86094-0	153	1,67 €	STMT86510-0	155	2,48 €	STMT95908-0	165	3,10 €	STST81337-1	256	45,95 €	XTHTO-33671	19	33,65 €
STMT86095-0	153	1,67 €	STMT86511-0	155	2,48 €	STMT95909-0	165	3,96 €	STST81679-1	253	3,15 €	XTHTO-42495	40	29,07 €
STMT86096-0	153	1,67 €	STMT86512-0	155	2,48 €	STMT95910-0	165	4,13 €	STST81680-1	253	6,50 €			



TUDO O QUE UMA FITA MÉTRICA DEVE SER

TOMA CONTROLE DAS TUAS MEDIÇÕES COM AS NOVAS FITAS MÉTRICAS STANLEY CONTROL LOCK. RESISTENTES, LEVES, COM GRANDE ALCANCE E DESENHADAS PARA ADAPTAREM-SE A QUALQUER TRABALHO.

A LA MEDIDA DEL PROFESIONAL

www.STANLEYWORKS.pt

STANLEY®

MySTANLEY



SÓ VANTAGENS

- 1** **ACESSO PRIORITÁRIO** ÀS NOVIDADES, CONCURSOS E PROMOÇÕES DA STANLEY.
- 2** **COMENTAR EXPERIÊNCIAS** COM O USO DAS FERRAMENTAS STANLEY.
- 3** **CONVERTER-SE NUM PERITO TESTADOR** DAS FERRAMENTAS ELÉTRICAS STANLEY.
- 4** **3 ANOS DE GARANTIA** APLICÁVEIS PARA FERRAMENTAS ELÉTRICAS.



CENTRO EMPRESARIAL ARQUIPARQUE
RUA DR. ANTÓNIO BORGES N° 1 - 2º PISO
1495-131 ALGÉS - PORTUGAL
TELEFONE: 210 206 232
(CHAMADA REDE FIXA LOCAL)

www.STANLEYWORKS.pt

Todos os direitos reservados. Nem este folheto, nem o seu texto, ilustrações, desenhos ou qualquer parte dele, pode ser reproduzida, armazenada num sistema de recuperação, fotocopiado, gravado ou transmitido em qualquer forma, seja eletrónico ou não, sem o nosso consentimento. Até onde pudemos averiguar, todas as descrições e IMAGENS contidas neste catálogo encontram-se corretas no momento da impressão. Não podemos, no entanto, ser responsabilizados por qualquer falha de descrição ou ilustração e reservamos o direito de alterar as especificações sem aviso prévio.

© Stanley Works 2024. Promoções estão disponíveis enquanto houver stocks.
Vigência: a partir de 1 de Maio de 2024.
Tabela e Preços recomendados sem IVA.

Distribuidor:

SIGA-NOS EM:



MS100288-PT